

**PREFEITURA MUNICIPAL DE SANTO ANTONIO DO LESTE**

Rua "A", 367 - Jd. Santa Inês

CNPJ : 04.217.362/0001-90

P.M.S.A.  
FLS Nº 07  
DATA

Página 1 de 9

**QUADRO DE COTAÇÕES**

COTAÇÃO	DATA	DESCRIÇÃO	
02187/18	19/07/2018	AQUISIÇÃO DE MATERIAL PERMANENTE	
ABERTURA	ENCERRAMENT	CENTRO DE CUSTO	RESPONSÁVEL
20/07/2018		FUNDO MUNICIPAL DE ASSISTENCIA SOCIAL	MARLI ARTUZO BRUNETTA

PRODUTO			
ITEM	DESCRIÇÃO DO PRODUTO	UNIDADE	QUANTIDADE
1	001.027.631 ARMARIO - EM ACO, MEDINDO (1000X500X1850)MM, COM DUAS PORTAS FRON	UNID	3
PROponentes			
CODIGO	NOME	VLR UNIT.	TOTAL
20058	Mercado Livre Comercio Atividades De Internet Ltda	722,90	2.168,70
22139	MUNICIPIO DE PORTO DOS GAUCHOS	696,00	2.088,00
22171	E. M. G. DO NASCIMENTO	584,00	1.752,00
22172	PRO SAUDE RORAIMA COMERCIO ATACADISTA DE PRODUTOS	585,00	1.755,00
22173	ANDRADE FILHOS COMERCIO E SERVICOS EIRELI	626,50	1.879,50
22174	BETAO COMERCIO DE MATERIAIS DE CONSTRUCAO EIRELI	750,00	2.250,00
22175	SANTAFLEX INDUSTRIA E COMERCIO DE MOVEIS EIRELI	834,98	2.504,94
PROponente Vencedor		VLR UNIT.	TOTAL
22171	E. M. G. DO NASCIMENTO	584,00	1.752,00
PREÇO MÉDIO DO ÍTEM		685,62571	2.056,87714

PRODUTO			
ITEM	DESCRIÇÃO DO PRODUTO	UNIDADE	QUANTIDADE
2	001.027.632 MESA - TIPO ESCRITORIO, MADEIRA EM MDF, LAMINADO MELAMINICO, EM L, .	UNID	5
PROponentes			
CODIGO	NOME	VLR UNIT.	TOTAL
20058	Mercado Livre Comercio Atividades De Internet Ltda	599,90	2.999,50
22176	SANTA TEREZINHA COMERCIO DE MOVEIS EIRELI	729,77	3.648,85
22177	ALMEIDA BRASIL COMERCIO E INDUSTRIA EIRELI	734,08	3.670,40
22178	FACIMAQ COMERCIO E SERVICOS DE LOCAÇÃO DE VEICULOS	734,05	3.670,25
22179	BRASIL ALIMENTOS COMERCIO E SERVICOS LTDA	800,00	4.000,00
PROponente Vencedor		VLR UNIT.	TOTAL
20058	Mercado Livre Comercio Atividades De Internet Ltda	599,90	2.999,50
PREÇO MÉDIO DO ÍTEM		719,56	3.597,80

PRODUTO			
ITEM	DESCRIÇÃO DO PRODUTO	UNIDADE	QUANTIDADE
3	001.027.633 CADEIRA - CADEIRA EXECUTIVA, TIPO DIRETOR, GIRATORIA, BRACOS COM R	UNID	2
PROponentes			
CODIGO	NOME	VLR UNIT.	TOTAL
20058	Mercado Livre Comercio Atividades De Internet Ltda	531,00	1.062,00
20938	MUNDIAL INDUSTRIA E COMERCIO DE MOVEIS LTDA - EPP	420,00	840,00
21901	LOJAS AMERICANAS S.A.	459,00	918,00
22183	FRAGOSO, CAVALCANTI E MELLO LTDA	432,89	865,78
22184	SOFT MOVEIS CORPORATIVOS - EIRELI	489,00	978,00
22185	CERCATO EMER INDUSTRIA DE MOVEIS EIRELI	520,00	1.040,00
PROponente Vencedor		VLR UNIT.	TOTAL
20938	MUNDIAL INDUSTRIA E COMERCIO DE MOVEIS LTDA - EPP	420,00	840,00
PREÇO MÉDIO DO ÍTEM		475,315	950,63

**PREFEITURA MUNICIPAL DE SANTO ANTONIO DO LESTE**

Rua "A", 367 - Jd. Santa Inês

CNPJ : 04.217.362/0001-90

P.M.S.A.L  
FLS Nº 08  
Página 10 de 9**QUADRO DE COTAÇÕES**

COTAÇÃO	DATA	DESCRIÇÃO	
02187/18	19/07/2018	AQUISIÇÃO DE MATERIAL PERMANENTE	
ABERTURA	ENCERRAMENT	CENTRO DE CUSTO	RESPONSÁVEL
20/07/2018		FUNDO MUNICIPAL DE ASSISTENCIA SOCIAL	MARLI ARTUZO BRUNETTA

PRODUTO			
ITEM	DESCRIÇÃO DO PRODUTO	UNIDADE	QUANTIDADE
4	001.027.634 ESTANTE - TODA EM ACO, COM 6 PRATELEIRAS, MEDINDO 92X30X200CM, COM	UNID	5
PROPOSTANTES			
CODIGO	NOME	VLR UNIT.	TOTAL
20058	Mercado Livre Comercio Atividades De Internet Ltda	122,99	614,95
22138	MUNICIPIO DE RIBEIRAOZINHO	100,00	500,00
22175	SANTAFLEX INDUSTRIA E COMERCIO DE MOVEIS EIRELI	176,98	884,90
22180	R N MARQUES ARAUJO	155,85	779,25
22181	ADEQUA MOVEIS LTDA	156,85	784,25
22182	TREND COMERCIAL - EIRELI	177,00	885,00
PROPOSTANTE VENCEDOR		VLR UNIT.	TOTAL
22138	MUNICIPIO DE RIBEIRAOZINHO	100,00	500,00
PREÇO MÉDIO DO ÍTEM		148,27833	741,39167

PRODUTO			
ITEM	DESCRIÇÃO DO PRODUTO	UNIDADE	QUANTIDADE
5	001.027.635 ARMARIO DE COZINHA - EM ACO, PARA COPA-COZINHA DE PAREDE., 1,50M(C	UNID	2
PROPOSTANTES			
CODIGO	NOME	VLR UNIT.	TOTAL
20058	Mercado Livre Comercio Atividades De Internet Ltda	329,90	659,80
22183	FRAGOSO, CAVALCANTI E MELLO LTDA	273,50	547,00
22186	DEL COMERCIO DE MOVEIS PARA ESCRITORIO LTDA	273,75	547,50
PROPOSTANTE VENCEDOR		VLR UNIT.	TOTAL
22183	FRAGOSO, CAVALCANTI E MELLO LTDA	273,50	547,00
PREÇO MÉDIO DO ÍTEM		292,38333	584,76667

PRODUTO			
ITEM	DESCRIÇÃO DO PRODUTO	UNIDADE	QUANTIDADE
6	001.027.636 ARMARIO DE COZINHA - DE AÇO, PARA COPA-COZINHA, BALCAO, COM 3 POR	UNID	2
PROPOSTANTES			
CODIGO	NOME	VLR UNIT.	TOTAL
20058	Mercado Livre Comercio Atividades De Internet Ltda	669,31	1.338,62
20102	B2W COMPANHIA DIGITAL	524,90	1.049,80
21901	LOJAS AMERICANAS S.A.	669,31	1.338,62
PROPOSTANTE VENCEDOR		VLR UNIT.	TOTAL
20102	B2W COMPANHIA DIGITAL	524,90	1.049,80
PREÇO MÉDIO DO ÍTEM		621,17333	1.242,34667

**PREFEITURA MUNICIPAL DE SANTO ANTONIO DO LESTE**

Rua "A", 367 - Jd. Santa Inês

CNPJ : 04.217.362/0001-90

P.M.S.A.L

FLS Nº

DIA

Página 3 de 9

**QUADRO DE COTAÇÕES**

COTAÇÃO	DATA	DESCRIÇÃO	
02187/18	19/07/2018	AQUISIÇÃO DE MATERIAL PERMANENTE	
ABERTURA	ENCERRAMENT	CENTRO DE CUSTO	RESPONSÁVEL
20/07/2018		FUNDO MUNICIPAL DE ASSISTENCIA SOCIAL	MARLI ARTUZO BRUNETTA

**PRODUTO**

ITEM	DESCRIÇÃO DO PRODUTO	UNIDADE	QUANTIDADE
7	001.027.637 FOGAO - DOMESTICO, CORPO ESMALTADO E MESA INOX, A GAS, 4 BOCAS, Q	UNID	2

**PROPOSTANTES**

CODIGO	NOME	VLR UNIT.	TOTAL
20058	Mercado Livre Comercio Atividades De Internet Ltda	473,90	947,80
22187	BARU COMERCIO E DISTRIBUICAO DE EQUIPAMENTOS EIREL	742,99	1.485,98
22188	L F COMERCIO DE EQUIPAMENTOS DE INFORMATICA E REPR	743,00	1.486,00
22189	BRASIDAS EIRELI	899,00	1.798,00

**PROPOSTANTE VENCEDOR**

PROPOSTANTE VENCEDOR	VLR UNIT.	TOTAL
20058 Mercado Livre Comercio Atividades De Internet Ltda	473,90	947,80

**PREÇO MÉDIO DO ÍTEM**

PREÇO MÉDIO DO ÍTEM	VLR UNIT.	TOTAL
	714,7225	1.429,445

**PRODUTO**

ITEM	DESCRIÇÃO DO PRODUTO	UNIDADE	QUANTIDADE
8	001.027.638 BEBEDOURO - BEBEDOURO DE PRESSAO, 110V WATTS, 3,5 LITROS DE AGUA	UNID	2

**PROPOSTANTES**

CODIGO	NOME	VLR UNIT.	TOTAL
20058	Mercado Livre Comercio Atividades De Internet Ltda	576,99	1.153,98
22189	BRASIDAS EIRELI	598,31	1.196,62
22191	INOVART - COMERCIO DE EQUIPAMENTOS EIRELI	598,27	1.196,54
22192	CLAUDIA CRISTINA COELHO VICENTE	599,11	1.198,22
22193	BOING COMERCIO ATACADISTA DE MATERIAIS LTDA	609,01	1.218,02

**PROPOSTANTE VENCEDOR**

PROPOSTANTE VENCEDOR	VLR UNIT.	TOTAL
20058 Mercado Livre Comercio Atividades De Internet Ltda	576,99	1.153,98

**PREÇO MÉDIO DO ÍTEM**

PREÇO MÉDIO DO ÍTEM	VLR UNIT.	TOTAL
	596,338	1.192,676

**PRODUTO**

ITEM	DESCRIÇÃO DO PRODUTO	UNIDADE	QUANTIDADE
9	001.027.640 SISTEMA DE AR CONDICIONADO - TIPO SPLIT MODELO PISO/ TETO COM CAPA	UNID	2

**PROPOSTANTES**

CODIGO	NOME	VLR UNIT.	TOTAL
20058	Mercado Livre Comercio Atividades De Internet Ltda	5,699	11,398
22194	MAXI-AR SERVICOS LTDA	5.950,81	11.901,62
22195	EZ TECHS IMPORTADORA, EXPORTADORA E REPRESENTACOES	5.950,82	11.901,64
22196	FORNECE COMERCIAL LTDA	5.950,84	11.901,68
22197	SS2 SERVICOS ENGENHARIA E COMERCIO LTDA	5.954,51	11.909,02

**PROPOSTANTE VENCEDOR**

PROPOSTANTE VENCEDOR	VLR UNIT.	TOTAL
20058 Mercado Livre Comercio Atividades De Internet Ltda	5,699	11,398

**PREÇO MÉDIO DO ÍTEM**

PREÇO MÉDIO DO ÍTEM	VLR UNIT.	TOTAL
	4.762,5358	9.525,0716

**PREFEITURA MUNICIPAL DE SANTO ANTONIO DO LESTE**

Rua "A", 367 - Jd. Santa Inês

CNPJ : 04.217.362/0001-90

P.M.S.A.L  
FLS Nº 30  
Página 6 de 9**QUADRO DE COTAÇÕES**

COTAÇÃO	DATA	DESCRIÇÃO	
02187/18	19/07/2018	AQUISIÇÃO DE MATERIAL PERMANENTE	
ABERTURA	ENCERRAMENT	CENTRO DE CUSTO	RESPONSÁVEL
20/07/2018		FUNDO MUNICIPAL DE ASSISTENCIA SOCIAL	MARLI ARTUZO BRUNETTA

PRODUTO			
ITEM	DESCRIÇÃO DO PRODUTO	UNIDADE	QUANTIDADE
10	001.028.776 SISTEMA DE AR CONDICIONADO - TIPO SPLIT MODELO HI-WALL (PAREDE) CO	UNID	2
PROPOSTANTES			
CODIGO	NOME	VLR UNIT.	TOTAL
22195	EZ TECHS IMPORTADORA, EXPORTADORA E REPRESENTACOES	4.044,77	8.089,54
22198	DELTA COMERCIO DE EQUIPAMENTOS ELETRICOS DE USO PE	4.044,78	8.089,56
22199	LICITA DISTRIBUIDORA COMERCIO E SERVICOS EIRELI	4.243,82	8.487,64
22200	FRIJO TEC AR CONDICIONADO DO BRASIL EIRELI	4.400,00	8.800,00
PROPOSTANTE VENCEDOR		VLR UNIT.	TOTAL
22195	EZ TECHS IMPORTADORA, EXPORTADORA E REPRESENTACOES	4.044,77	8.089,54
PREÇO MÉDIO DO ÍTEM		4.183,3425	8.366,685

PRODUTO			
ITEM	DESCRIÇÃO DO PRODUTO	UNIDADE	QUANTIDADE
11	001.027.642 SISTEMA DE AR CONDICIONADO - TIPO SPLIT MODELO HI-WALL (PAREDE) CO	UNID	4
PROPOSTANTES			
CODIGO	NOME	VLR UNIT.	TOTAL
20058	Mercado Livre Comercio Atividades De Internet Ltda	1.298,99	5.195,96
22201	TJC IMPORTADORA LTDA	1.817,89	7.271,56
22202	TOPCLIMA SISTEMAS DE REFRIGERACAO EIRELI	1.818,51	7.274,04
22203	R. FREDERICO CAMPOS LOREDO - EIRELI	1.819,00	7.276,00
22204	BEZALEL EVENTOS COMERCIALIZACAO E SERVICOS LTDA	1.878,94	7.515,76
PROPOSTANTE VENCEDOR		VLR UNIT.	TOTAL
20058	Mercado Livre Comercio Atividades De Internet Ltda	1.298,99	5.195,96
PREÇO MÉDIO DO ÍTEM		1.726,666	6.906,664

PRODUTO			
ITEM	DESCRIÇÃO DO PRODUTO	UNIDADE	QUANTIDADE
12	001.028.777 FORNO - INDUSTRIAL, A GAS 130 LITROS	UNID	1
PROPOSTANTES			
CODIGO	NOME	VLR UNIT.	TOTAL
20058	Mercado Livre Comercio Atividades De Internet Ltda	899,99	899,99
20102	B2W COMPANHIA DIGITAL	1.058,99	1.058,99
21901	LOJAS AMERICANAS S.A.	945,99	945,99
PROPOSTANTE VENCEDOR		VLR UNIT.	TOTAL
20058	Mercado Livre Comercio Atividades De Internet Ltda	899,99	899,99
PREÇO MÉDIO DO ÍTEM		968,32333	968,32333

**PREFEITURA MUNICIPAL DE SANTO ANTONIO DO LESTE**

Rua "A", 367 - Jd. Santa Inês

CNPJ: 04.217.362/0001-90

P.M.S.A.L  
FLS Nº 38  
Página 5 de 9**QUADRO DE COTAÇÕES**

COTAÇÃO	DATA	DESCRIÇÃO	
02187/18	19/07/2018	AQUISIÇÃO DE MATERIAL PERMANENTE	
ABERTURA	ENCERRAMENT	CENTRO DE CUSTO	RESPONSÁVEL
20/07/2018		FUNDO MUNICIPAL DE ASSISTENCIA SOCIAL	MARLI ARTUZO BRUNETTA

PRODUTO			
ITEM	DESCRIÇÃO DO PRODUTO	UNIDADE	QUANTIDADE
13	001.027.644 TELEVISOR - A CORES, COM 42",SMART TV, LCD, TELA PLANA, ANTI-REFLEXI	UNID	2
PROPOSTANTES			
CODIGO	NOME	VLR UNIT.	TOTAL
20058	Mercado Livre Comercio Atividades De Internet Ltda	2.099,00	4.198,00
22205	F2 SERVICOS E PRODUTOS LTDA	1.740,00	3.480,00
22206	REI TECH - EIRELI	1.726,99	3.453,98
22207	RR COMERCIAL LTDA	1.763,00	3.526,00
22208	J A V ANANIAS	1.777,00	3.554,00
22209	SISTERPEL SUPRIMENTOS PARA INFORMATICA LTDA	1.800,00	3.600,00
PROPOSTANTE VENCEDOR		VLR UNIT.	TOTAL
22206	REI TECH - EIRELI	1.726,99	3.453,98
PREÇO MÉDIO DO ÍTEM		1.817,665	3.635,33

PRODUTO			
ITEM	DESCRIÇÃO DO PRODUTO	UNIDADE	QUANTIDADE
14	001.027.645 ARQUIVO - DE ACO, MEDINDO 132 X 46 X 67, COM 4 GAVETAS E COM CHAVE, I	UNID	5
PROPOSTANTES			
CODIGO	NOME	VLR UNIT.	TOTAL
20058	Mercado Livre Comercio Atividades De Internet Ltda	338,90	1.694,50
22139	MUNICIPIO DE PORTO DOS GAUCHOS	323,90	1.619,50
22210	MARFMOVEIS EIRELI	370,00	1.850,00
22211	L. S. AGUIAR MOVEIS	378,00	1.890,00
22212	MBR COMERCIO DE MATERIAIS LTDA	429,97	2.149,85
22213	PEZANI COMERCIO DE MOVEIS EIRELI	480,00	2.400,00
PROPOSTANTE VENCEDOR		VLR UNIT.	TOTAL
22139	MUNICIPIO DE PORTO DOS GAUCHOS	323,90	1.619,50
PREÇO MÉDIO DO ÍTEM		386,795	1.933,975

PRODUTO			
ITEM	DESCRIÇÃO DO PRODUTO	UNIDADE	QUANTIDADE
15	001.027.646 SUPORTE AJUSTAVEL PARA CPU - SUPORTES PARA CPU EM ACO.,DEVENDO	UNID	1
PROPOSTANTES			
CODIGO	NOME	VLR UNIT.	TOTAL
2590	MILANFLEX INDUSTRIA E C. DE MOVEIS E EQUIPAMENTOS	96,00	96,00
20058	Mercado Livre Comercio Atividades De Internet Ltda	39,99	39,99
21290	LAYOUT MOVEIS PARA ESCRITORIO LTDA - EPP	108,00	108,00
22214	ARTMOBILE COMERCIO DE MOVEIS - EIRELI	110,00	110,00
22215	MODILAC INDUSTRIA E COMERCIO DE MOVEIS LTDA	140,00	140,00
PROPOSTANTE VENCEDOR		VLR UNIT.	TOTAL
20058	Mercado Livre Comercio Atividades De Internet Ltda	39,99	39,99
PREÇO MÉDIO DO ÍTEM		98,798	98,798

**PREFEITURA MUNICIPAL DE SANTO ANTONIO DO LESTE**

Rua "A", 367 - Jd. Santa Inês

CNPJ : 04.217.362/0001-90

P.M.S.A.L  
FLS Nº 19  
Página 6 de 9**QUADRO DE COTAÇÕES**

COTAÇÃO	DATA	DESCRIÇÃO	
02187/18	19/07/2018	AQUISIÇÃO DE MATERIAL PERMANENTE	
ABERTURA	ENCERRAMENT	CENTRO DE CUSTO	RESPONSÁVEL
20/07/2018		FUNDO MUNICIPAL DE ASSISTENCIA SOCIAL	MARLI ARTUZO BRUNETTA

PRODUTO			
ITEM	DESCRIÇÃO DO PRODUTO	UNIDADE	QUANTIDADE
16	001.028.778 FORNO - INDUSTRIAL, MANIPULADOR DE TEMPERATURA DE CINCO POSICOE!	UNID	1
PROPOSTANTES			
CODIGO	NOME	VLR UNIT.	TOTAL
20058	Mercado Livre Comercio Atividades De Internet Ltda	1.650,00	1.650,00
20102	B2W COMPANHIA DIGITAL	1.469,00	1.469,00
21901	LOJAS AMERICANAS S.A.	1.059,00	1.059,00
PROPOSTANTE VENCEDOR		VLR UNIT.	TOTAL
21901	LOJAS AMERICANAS S.A.	1.059,00	1.059,00
PREÇO MÉDIO DO ÍTEM		1.392,66667	1.392,66667

PRODUTO			
ITEM	DESCRIÇÃO DO PRODUTO	UNIDADE	QUANTIDADE
17	001.027.648 ESTANTE - BIBLIOTECA, PARA LIVROS, ESTRUTURA EM MADEIRA MDF, NA CC	UNID	2
PROPOSTANTES			
CODIGO	NOME	VLR UNIT.	TOTAL
20058	Mercado Livre Comercio Atividades De Internet Ltda	319,00	638,00
20921	LUIZ FERNANDO BORGES - ME	639,90	1.279,80
22176	SANTA TEREZINHA COMERCIO DE MOVEIS EIRELI	522,19	1.044,38
22216	LIBRAMOVEIS COMERCIO E SERVICOS LTDA	522,22	1.044,44
22217	COMERCIAL INOVA LTDA	531,95	1.063,90
PROPOSTANTE VENCEDOR		VLR UNIT.	TOTAL
20058	Mercado Livre Comercio Atividades De Internet Ltda	319,00	638,00
PREÇO MÉDIO DO ÍTEM		507,052	1.014,104

PRODUTO			
ITEM	DESCRIÇÃO DO PRODUTO	UNIDADE	QUANTIDADE
18	001.028.779 FORNO - DOMESTICO (MICROONDAS), ELETRICO, ACO INOX, MEMORIAS PRO(	UNID	3
PROPOSTANTES			
CODIGO	NOME	VLR UNIT.	TOTAL
22189	BRASIDAS EIRELI	920,00	2.760,00
22204	BEZALEL EVENTOS COMERCIALIZACAO E SERVICOS LTDA	897,00	2.691,00
22218	LILIAN MICHELLE RIECK TAVARES	621,71	1.865,13
22219	ANDREZA SANTOS DA SILVA 00107259206	621,77	1.865,31
PROPOSTANTE VENCEDOR		VLR UNIT.	TOTAL
22218	LILIAN MICHELLE RIECK TAVARES	621,71	1.865,13
PREÇO MÉDIO DO ÍTEM		765,12	2.295,36

**PREFEITURA MUNICIPAL DE SANTO ANTONIO DO LESTE**

Rua "A", 367 - Jd. Santa Inês

CNPJ: 04.217.362/0001-90

R.M.S.A.L  
FLS Nº 13  
Página 6 de 9**QUADRO DE COTAÇÕES**

COTAÇÃO	DATA	DESCRIÇÃO	
02187/18	19/07/2018	AQUISIÇÃO DE MATERIAL PERMANENTE	
ABERTURA	ENCERRAMENT	CENTRO DE CUSTO	RESPONSÁVEL
20/07/2018		FUNDO MUNICIPAL DE ASSISTENCIA SOCIAL	MARLI ARTUZO BRUNETTA

PRODUTO			
ITEM	DESCRIÇÃO DO PRODUTO	UNIDADE	QUANTIDADE
19	001.027.650 CILINDRO LAMINADOR ELÉTRICO MALTA COM CORTADOR DE TALHARIM BIV	UNID	1
PROPOSTANTES			
CODIGO	NOME	VLR UNIT.	TOTAL
20058	Mercado Livre Comercio Atividades De Internet Ltda	589,00	589,00
20102	B2W COMPANHIA DIGITAL	629,00	629,00
21901	LOJAS AMERICANAS S.A.	629,00	629,00
PROPOSTANTE VENCEDOR		VLR UNIT.	TOTAL
20058	Mercado Livre Comercio Atividades De Internet Ltda	589,00	589,00
PREÇO MÉDIO DO ÍTEM		615,66667	615,66667

PRODUTO			
ITEM	DESCRIÇÃO DO PRODUTO	UNIDADE	QUANTIDADE
20	001.027.651 VENTILADOR - COLUNA, 3 PAS, COM (03) VELOCIDADES E 50CM DE DIAMETRO	UNID	4
PROPOSTANTES			
CODIGO	NOME	VLR UNIT.	TOTAL
20058	Mercado Livre Comercio Atividades De Internet Ltda	179,90	719,60
20269	S & K INFORMATICA LTDA - ME	199,05	796,20
20914	CCK COMERCIAL EIRELI - EPP	199,07	796,28
22220	JULIERME F. DA ROSA	199,06	796,24
22221	INSTALAR - COMERCIO E SERVICOS EM AR CONDICIONADO	200,00	800,00
PROPOSTANTE VENCEDOR		VLR UNIT.	TOTAL
20058	Mercado Livre Comercio Atividades De Internet Ltda	179,90	719,60
PREÇO MÉDIO DO ÍTEM		195,416	781,664

**PREFEITURA MUNICIPAL DE SANTO ANTONIO DO LESTE**

Rua "A", 367 - Jd. Santa Inês

CNPJ : 04.217.362/0001-90

P.M.S.A.L  
FLS Nº 14  
2013 Página 8 de 9**QUADRO DE COTAÇÕES**

COTAÇÃO	DATA	DESCRIÇÃO	
02187/18	19/07/2018	AQUISIÇÃO DE MATERIAL PERMANENTE	
ABERTURA	ENCERRAMENT	CENTRO DE CUSTO	RESPONSÁVEL
20/07/2018		FUNDO MUNICIPAL DE ASSISTENCIA SOCIAL	MARLI ARTUZO BRUNETTA

RELAÇÃO DE PROPONENTES PARTICIPANTES			
CÓDIGO	PROponentes		VALOR
2590	MILANFLEX INDUSTRIA E C. DE MOVEIS E EQUIPAMENTOS	86.729.324/0002-61	96,00
20058	Mercado Livre Comercio Atividades De Internet Ltda	03.007.331/0001-41	26.581,79
20102	B2W COMPANHIA DIGITAL	00.776.574/0006-60	4.206,79
20269	S & K INFORMATICA LTDA - ME	03.655.629/0001-68	796,20
20914	CCK COMERCIAL EIRELI - EPP	22.065.938/0001-22	796,28
20921	LUIZ FERNANDO BORGES - ME	27.210.985/0001-36	1.279,80
20938	MUNDIAL INDUSTRIA E COMERCIO DE MOVEIS LTDA - EPP	07.796.191/0001-99	840,00
21290	LAYOUT MOVEIS PARA ESCRITORIO LTDA - EPP	02.604.236/0001-62	108,00
21901	LOJAS AMERICANAS S.A.	33.014.556/0001-96	4.890,61
22138	MUNICIPIO DE RIBEIRAOZINHO	15.943.434/0001-00	500,00
22139	MUNICIPIO DE PORTO DOS GAUCHOS	03.204.187/0001-33	3.707,50
22171	E. M. G. DO NASCIMENTO	14.756.442/0001-77	1.752,00
22172	PRO SAUDE RORAIMA COMERCIO ATACADISTA DE PRODUTOS	27.296.360/0001-39	1.755,00
22173	ANDRADE FILHOS COMERCIO E SERVICOS EIRELI	27.400.436/0001-24	1.879,50
22174	BETAO COMERCIO DE MATERIAIS DE CONSTRUCAO EIRELI	15.771.884/0001-55	2.250,00
22175	SANTAFLEX INDUSTRIA E COMERCIO DE MOVEIS EIRELI	10.713.114/0001-32	3.389,84
22176	SANTA TEREZINHA COMERCIO DE MOVEIS EIRELI	04.063.503/0001-67	4.693,23
22177	ALMEIDA BRASIL COMERCIO E INDUSTRIA EIRELI	83.373.670/0001-80	3.670,40
22178	FACIMAQ COMERCIO E SERVICOS DE LOCAÇÃO DE VEICULOS	08.618.346/0001-60	3.670,25
22179	BRASIL ALIMENTOS COMERCIO E SERVICOS LTDA	23.465.797/0001-06	4.000,00
22180	R N MARQUES ARAUJO	02.717.699/0001-30	779,25
22181	ADEQUA MOVEIS LTDA	27.790.405/0001-27	784,25
22182	TREND COMERCIAL - EIRELI	23.130.098/0001-05	885,00
22183	FRAGOSO, CAVALCANTI E MELLO LTDA	19.429.587/0001-87	1.412,78
22184	SOFT MOVEIS CORPORATIVOS - EIRELI	26.943.030/0001-25	978,00
22185	CERCATO EMER INDUSTRIA DE MOVEIS EIRELI	06.058.159/0001-43	1.040,00
22186	DEL COMERCIO DE MOVEIS PARA ESCRITORIO LTDA	16.100.255/0001-66	547,50
22187	BARU COMERCIO E DISTRIBUICAO DE EQUIPAMENTOS EIREL	10.881.930/0001-55	1.485,98
22188	L F COMERCIO DE EQUIPAMENTOS DE INFORMATICA E REPR	22.328.534/0001-84	1.486,00
22189	BRASIDAS EIRELI	20.483.193/0001-96	5.754,62
22191	INOVART - COMERCIO DE EQUIPAMENTOS EIRELI	12.308.936/0001-63	1.196,54
22192	CLAUDIA CRISTINA COELHO VICENTE	19.650.622/0001-93	1.198,22
22193	BOING COMERCIO ATACADISTA DE MATERIAIS LTDA	21.189.579/0001-52	1.218,02
22194	MAXI-AR SERVICOS LTDA	09.250.164/0001-41	11.901,62
22195	EZ TECHS IMPORTADORA, EXPORTADORA E REPRESENTACOES	09.473.928/0001-68	19.991,18
22196	FORNECE COMERCIAL LTDA	08.424.112/0001-81	11.901,68
22197	SS2 SERVICOS ENGENHARIA E COMERCIO LTDA	26.817.275/0001-06	11.909,02
22198	DELTA COMERCIO DE EQUIPAMENTOS ELETRICOS DE USO PE	27.090.887/0001-02	8.089,56
22199	LICITA DISTRIBUIDORA COMERCIO E SERVICOS EIRELI	21.278.884/0001-10	8.487,64
22200	FRIO TEC AR CONDICIONADO DO BRASIL EIRELI	18.435.240/0001-84	8.800,00
22201	TJC IMPORTADORA LTDA	26.692.484/0001-70	7.271,56

**PREFEITURA MUNICIPAL DE SANTO ANTONIO DO LESTE**

Rua "A", 367 - Jd. Santa Inês

CNPJ : 04.217.362/0001-90

P.M.S.A.L  
FLS Nº 15  
Página 9 de 9**QUADRO DE COTAÇÕES**

COTAÇÃO	DATA	DESCRIÇÃO		
02187/18	19/07/2018	AQUISIÇÃO DE MATERIAL PERMANENTE		
ABERTURA	ENCERRAMENT	CENTRO DE CUSTO	RESPONSÁVEL	
20/07/2018		FUNDO MUNICIPAL DE ASSISTENCIA SOCIAL	MARLI ARTUZO BRUNETTA	
22202		TOPCLIMA SISTEMAS DE REFRIGERACAO EIRELI	27.821.705/0001-26	7.274,04
22203		R. FREDERICO CAMPOS LOREDO - EIRELI	17.660.634/0001-73	7.276,00
22204		BEZALEL EVENTOS COMERCIALIZACAO E SERVICOS LTDA	16.586.012/0001-80	10.206,76
22205		F2 SERVICOS E PRODUTOS LTDA	26.936.444/0001-27	3.480,00
22206		REI TECH - EIRELI	16.778.654/0001-80	3.453,98
22207		RR COMERCIAL LTDA	23.873.252/0001-20	3.526,00
22208		J A V ANANIAS	23.953.890/0001-51	3.554,00
22209		SISTERPEL SUPRIMENTOS PARA INFORMATICA LTDA	01.429.437/0001-08	3.600,00
22210		MARFMOVEIS EIRELI	08.690.827/0001-86	1.850,00
22211		L. S. AGUIAR MOVEIS	22.601.642/0001-89	1.890,00
22212		MBR COMERCIO DE MATERIAIS LTDA	20.204.978/0001-82	2.149,85
22213		PEZANI COMERCIO DE MOVEIS EIRELI	26.510.981/0001-00	2.400,00
22214		ARTMOBILE COMERCIO DE MOVEIS - EIRELI	27.094.426/0001-08	110,00
22215		MODILAC INDUSTRIA E COMERCIO DE MOVEIS LTDA	76.291.251/0001-34	140,00
22216		LIBRAMOVEIS COMERCIO E SERVICOS LTDA	04.331.090/0001-54	1.044,44
22217		COMERCIAL INOVA LTDA	20.292.040/0001-61	1.063,90
22218		LILIAN MICHELLE RIECK TAVARES	28.038.169/0001-50	1.865,13
22219		ANDREZA SANTOS DA SILVA 00107259206	30.328.247/0001-00	1.865,31
22220		JULIERME F. DA ROSA	06.324.611/0001-71	796,24
22221		INSTALAR - COMERCIO E SERVICOS EM AR CONDICIONADO	16.755.249/0001-47	800,00

**RELAÇÃO DOS PROPONENTES VENCEDORES**

CÓDIGO	PROponentes	VALOR
20058	Mercado Livre Comercio Atividades De Internet Ltda	13.195,22
20102	B2W COMPANHIA DIGITAL	1.049,80
20938	MUNDIAL INDUSTRIA E COMERCIO DE MOVEIS LTDA - EPP	840,00
21901	LOJAS AMERICANAS S.A.	1.059,00
22138	MUNICIPIO DE RIBEIRAOZINHO	500,00
22139	MUNICIPIO DE PORTO DOS GAUCHOS	1.619,50
22171	E. M. G. DO NASCIMENTO	1.752,00
22183	FRAGOSO, CAVALCANTI E MELLO LTDA	547,00
22195	EZ TECHS IMPORTADORA, EXPORTADORA E REPRESENTACOES	8.089,54
22206	REI TECH - EIRELI	3.453,98
22218	LILIAN MICHELLE RIECK TAVARES	1.865,13
	TOTAL DOS PROPONENTES VENCEDORES	33.971,17

Aprovado por:

Digitador (a)  
Alecio Tafarel Junior

# Relatório de Cotação: Cotação Rápida 23

Pesquisa concluída no dia 19/07/2018 11:23:18 (IP: 200.11.13.66)

ITEM	PREÇOS	VALOR UNIT. (COMPRASNET)	QUANTIDADE	TOTAL	
1) ARMÁRIO AÇO	7	R\$750,00	1 Unidade	R\$750,00	
<b>Preço ComprasNet</b>	<b>Órgão Público</b>		<b>Identificação</b>	<b>Data Licitação</b>	<b>Preço</b>
1	MINISTÉRIO DA SAÚDE   SECRETARIA ESPECIAL DE SAÚDE INDÍGENA   Distrito Sanitário Especial Indígena - Yanomami		NºPregão:172018 UASG:257052	04/07/2018	R\$750,00
<b>Media dos Preços Obtidos: R\$750,00</b>					
<b>Valor Global:</b>				<b>R\$750,00</b>	

Valor do item em relação ao total

● 1) ARMÁRIO AÇO

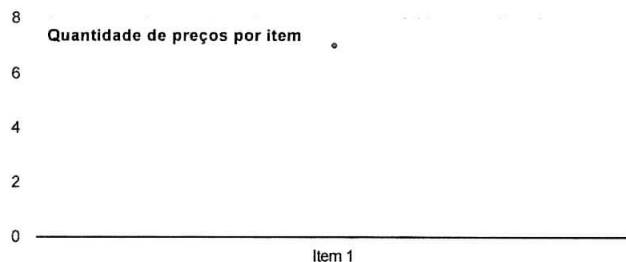
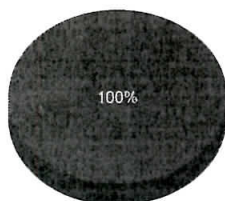

## Detalhamento dos Itens

Item 1: ARMÁRIO AÇO R\$750,00

Quantidade	Descrição	Observação
1 Unidade	ARMÁRIO AÇO, NOME ARMARIO ACO	
<b>Preço (ComprasNet) 1: Mediana das Propostas Finais</b>		<b>R\$750,00</b>
<b>Órgão:</b> MINISTÉRIO DA SAÚDE SECRETARIA ESPECIAL DE SAÚDE INDÍGENA Distrito Sanitário Especial Indígena - Yanomami		<b>Data:</b> 04/07/2018 10:00
<b>Objeto:</b> Registro de preços para eventual e futura aquisição de equipamento imobiliário permanente e material médico hospitalar para atender às necessidades do DSEI Yanomami..		<b>Modalidade:</b> Pregão Eletrônico <b>SRP:</b> SIM
<b>Descrição:</b> ARMÁRIO AÇO - ARMÁRIO AÇO, NOME ARMARIO ACO		<b>Identificação:</b> NºPregão:172018 / UASG:257052
<b>OatMat:</b> 65030 - ARMÁRIO AÇO , ARMARIO ACO NOME		<b>Lote/Item:</b> /6 <b>Ata:</b> <a href="#">Link Ata</a>
		<b>Fonte:</b> www.comprasgovernamentais.gov.br
		<b>Quantidade:</b> 15
		<b>Unidade:</b> Unidade
		<b>UF:</b> RR

CNPJ

RAZÃO SOCIAL DO FORNECEDOR

P.M.S.A.L  
 VALOR DA PROPOSTA FINAL  
 R\$584,00

14.756.442/0001-77 E. M. G. DO NASCIMENTO

\* VENCEDOR \*

Marca: PANDIN

Fabricante: PANDIN

Modelo: ARMÁRIO 2 PORTAS

Descrição: Armário aço, tratamento superficial anti ferrugem, acabamento superficial pintura lisa, cor cinza, quantidade portas 2, tipo fixação portas com dobradiças, tipo fechamento portas com chave e puxador, quantidade prateleiras 5, altura 1,98, largura 0,90, profundidade 0,45, quantidade chaves 02, características adicionais desmontável, prateleiras reguláveis e removíveis,, cor portas cinza, material chapa aço 22.

Endereço:

27.296.360/0001-39 PRO SAUDE RORAIMA COMERCIO ATACADISTA DE PRODUTOS ODONT

R\$585,00

Marca: qualifarma

Fabricante: qualifarma

Modelo: qualifarma

Descrição: ARMÁRIO AÇO, NOME ARMARIO ACO

Endereço:

27.400.436/0001-24 M R SANTOS

R\$626,50

Marca: ISMA

Fabricante: ISMA

Modelo: ARMÁRIO DE AÇO 2 PORTAS C/ CHAVE C/ PRAT / CINZA

Descrição: Armário aço, tratamento superficial antiferrugem, acabamento superficial pintura lisa, cor cinza, quantidade portas 2, tipo fixação portas com dobradiças, tipo fechamento portas com chave e puxador, quantidade prateleiras 5, altura 1,98, largura 0,90, profundidade 0,45, quantidade chaves 02, características adicionais desmontável, prateleiras reguláveis e removíveis,, cor portas cinza, material chapa aço 22

Endereço:

15.771.884/0001-55 J R FONTENELLE - ME

R\$750,00

Marca: INTERNET

Fabricante: INTERNET

Modelo: ARMÁRIO AÇO, NOME ARMARIO ACO

Descrição: ARMÁRIO AÇO, NOME ARMARIO ACO

Endereço:

10.713.114/0001-32 SANTAFLEX COMERCIO DE MOVEIS LTDA - ME

R\$834,98

Marca: Nobre

Fabricante: Nobre

Modelo: 02 Portas

Descrição: ARMÁRIO AÇO, NOME ARMARIO ACO Armário aço, tratamento superficial antiferrugem, acabamento superficial pintura lisa, cor cinza, quantidade portas 2, tipo fixação portas com dobradiças, tipo fechamento portas com chave e puxador, quantidade prateleiras 5, altura 1,98, largura 0,90, profundidade 0,45, quantidade chaves 02, características adicionais desmontável, prateleiras reguláveis e removíveis,, cor portas cinza, material chapa aço 22

Estado:	Cidade:	Endereço:	Nome de Contato:	Telefone:	Email:
GO	Goiânia	AV CONTORNO, 1791	HELIO GERVÁSIO CINTRA	(62) 3531-5611	santaflex@shoppingdoescritorio.com.br

14.756.414/0001-50 S N A - COMERCIO DE FERRAMENTAS LTDA - ME

R\$835,00

Marca: M DESIGN

Fabricante: M DESIGN

Modelo: M DESIGN

Descrição: Armário aço, tratamento superficial antiferrugem, acabamento superficial pintura lisa, cor cinza, quantidade portas 2, tipo fixação portas com dobradiças, tipo fechamento portas com chave e puxador, quantidade prateleiras 5, altura 1,98, largura 0,90, profundidade 0,45, quantidade chaves 02, características adicionais desmontável, prateleiras reguláveis e removíveis,, cor portas cinza, material chapa aço 22

Estado:	Cidade:	Endereço:	Telefone:
AM	Manaus	AV CRISTA, 229	(92) 3233-2874

12.294.602/0001-88 J LEMOS DE CARVALHO - ME

R\$1.010,00

Marca: j lemos

Fabricante: j lemos

Modelo: carvalho eletro

Descrição: ARMÁRIO AÇO, NOME ARMARIO ACO

Estado:	Cidade:	Endereço:	Telefone:	Email:
PA	Benevides	R SAO JOAO, 15	(91) 3456-9049	lojascarvalhoeletro@gmail.com

CNPJ

RAZÃO SOCIAL DO FORNECEDOR

VALOR DA PROPOSTA FINAL

Estado: RJ Cidade: Rio de Janeiro Endereço: EST CAMBOATA, 2300

Telefone: (21) 3106-3062

Email: comercial@rioofficenet.com.br

P.M.S.A.L  
FLS Nº 18

R\$940,00

24.568.847/0001-35 ATMÃ MÓVEIS EIRELI

Marca: A.M. FP4E  
Fabricante: Fabricante não informado  
Descrição: Descrição não informada

Endereço: AV DA SAUDADE, 824

Telefone: (19) 08383-4268

Email: MOBINOVE@HOTMAIL.COM

15.595.248/0001-10 Armazena Industria de Moveis Ltda EPP

R\$985,00

Marca: Armazena/FEPOM  
Fabricante: Fabricante não informado  
Descrição: Descrição não informada

Estado: SP Cidade: Moji Mirim Endereço: AV GERALDO POTIGUARA SILVEIRA FRANCO, 640-A

Telefone: (19) 3804-5165

Email: armazzenax.moveis@hotmail.com

04.806.552/0001-42 TEC MAC OFFICE CENTER LTDA EPP

R\$1.490,00

Marca: Funari-ARM2100  
Fabricante: Fabricante não informado  
Descrição: Descrição não informada

Estado: SP Cidade: Presidente Prudente

Endereço: AV BRASIL, 1661

Telefone: (018) 2224-119

04.927.672/0001-06 S C & M COMERCIAL DE MATERIAS DE ESCRITORIO E INFORMATI

R\$1.500,00

Marca: NOBRE  
Fabricante: Fabricante não informado  
Descrição: Descrição não informada

Estado: DF Cidade: Brasília Endereço: SHC/SW CCSW 06 BLOCO B / C SALA, 45

Telefone: (61) 3341-1234

16.889.292/0001-03 APOLL- COMERCIO DE MOVEIS E MATERIAIS PARA CONSTRUCAO L

R\$1.770,00

Marca: w3 - armario vestiario  
Fabricante: Fabricante não informado  
Descrição: Descrição não informada

Estado: SP Cidade: Franca Endereço: R PROFESSOR JOSE DOS REIS MIRANDA FILHO, 1190

Telefone: (16) 3026-1246

Email: apoll.franca@hotmail.com

Item 2: MESA

R\$767,04

Quantidade	Descrição	Observação
5 Unidades	MESA EM L 1,40X1,40	

Preço (ComprasNet) 1: Mediana das Propostas Finais

R\$767,04

Órgão: MINISTÉRIO DA SAÚDE  
SECRETARIA DE VIGILÂNCIA EM SAÚDE

Objeto: Aquisição de mobiliário e escadas..

Descrição: MESA ESCRITÓRIO - MESA ESCRITÓRIO, Mesa para escritório, formato delta, duas gavetas fixas com puxadores prateados, 75 x 140 x 140 cm, em mdf com revestimento melamínico em todas as faces da peça e estrutura de aço com pintura epóxi na cor cinza cristal, com tampo em BP de 25 mm, 140 x 140 x 60 cm, cor cinza cristal, com três passa-fios em pvc, na cor cinza cristal, e painel em BP de 15 mm, 40 x 140 cm, na cor verde-claro.

Data: 26/02/2018 10:01

Modalidade: Pregão Eletrônico

SRP: NÃO

Identificação: NºPregão:42018 / UASG:257005

Lote/Item: 3/7

Ata: [Link Ata](#)

Adjudicação: 16/04/2018 11:51

Homologação: 23/04/2018 14:38

Fonte: www.comprasgovernamentais.gov.br

Quantidade: 6

Unidade: UNIDADE

UF: PA

CNPJ

RAZÃO SOCIAL DO FORNECEDOR

VALOR DA PROPOSTA FINAL

04.063.503/0001-67 SANTA TEREZINHA INDUSTRIA E COMERCIO DE MOVEIS LTDA - E  
\* VENCEDOR \*RS729,77  
P.M.S.A.L  
FLS Nº 19  
MIR

**Marca:** Martinucci  
**Fabricante:** Martinucci  
**Modelo:** sw

**Descrição:** Mesa para escritório, formato delta, duas gavetas fixas com puxadores prateados, 75 x 140 x 140 cm, em mdf com revestimento melamínico em todas as faces da peça e estrutura de aço com pintura epóxi na cor cinza cristal, com tampo em BP de 25 mm, 140 x 140 x 60 cm, cor cinza cristal, com três passa-fios em pvc, na cor cinza cristal, e painel em BP de 15 mm, 40 x 140 cm, na cor verde-claro, cf.

<b>Estado:</b> GO	<b>Cidade:</b> Goiânia	<b>Endereço:</b> R 68, 643	<b>Nome de Contato:</b> MARCOS ANTONIO GOMES	<b>Telefone:</b> (62) 3531-5700
----------------------	---------------------------	-------------------------------	---	------------------------------------

08.618.346/0001-60 FACIMAQ COMERCIO E SERVICOS DE LOCAÇAO DE VEICULOS E TU

RS734,05

**Marca:** RIVEL  
**Fabricante:** RIVEL  
**Modelo:** M DELTA.

**Descrição:** Mesa para escritório, formato delta, duas gavetas fixas com puxadores prateados, 75 x 140 x 140 cm, em mdf com revestimento melamínico em todas as faces da peça e estrutura de aço com pintura epóxi na cor cinza cristal, com tampo em BP de 25 mm, 140 x 140 x 60 cm, cor cinza cristal, com três passa-fios em pvc, na cor cinza cristal, e painel em BP de 15 mm, 40 x 140 cm, na cor verde-claro, cf. foto.

<b>Estado:</b> CE	<b>Cidade:</b> Fortaleza	<b>Endereço:</b> R TORRES CAMARA, 424	<b>Telefone:</b> (85) 3224-1192	<b>Email:</b> facimaqmoveis@hotmail.com
----------------------	-----------------------------	--	------------------------------------	--

83.373.670/0001-80 ALMEIDA &amp; BRASIL LTDA - EPP

RS734,08

**Marca:** almeida e brasil  
**Fabricante:** almeida e brasil  
**Modelo:** m-23

**Descrição:** Mesa para escritório, formato delta, duas gavetas fixas com puxadores prateados, 75 x 140 x 140 cm, em mdf com revestimento melamínico em todas as faces da peça e estrutura de aço com pintura epóxi na cor cinza cristal, com tampo em BP de 25 mm, 140 x 140 x 60 cm, cor cinza cristal, com três passa-fios em pvc, na cor cinza cristal, e painel em BP de 15 mm, 40 x 140 cm, na cor verde-claro, cf. foto.

<b>Estado:</b> PA	<b>Cidade:</b> Belém	<b>Endereço:</b> AV CEARA, 526	<b>Nome de Contato:</b> João Batista de Almeida	<b>Telefone:</b> (94) 3274-3431	<b>Email:</b> almeidaebrazil@gmail.com
----------------------	-------------------------	-----------------------------------	--	------------------------------------	---

23.465.797/0001-06 BRASIL ALIMENTOS COMERCIO E SERVICOS LTDA - EPP

RS800,00

**Marca:** BRASIL  
**Fabricante:** BRASIL  
**Modelo:** BRASIL

**Descrição:** MESA ESCRITÓRIO, Mesa para escritório, formato delta, duas gavetas fixas com puxadores prateados, 75 x 140 x 140 cm, em mdf com revestimento melamínico em todas as faces da peça e estrutura de aço com pintura epóxi na cor cinza cristal, com tampo em BP de 25 mm, 140 x 140 x 60 cm, cor cinza cristal, com três passa-fios em pvc, na cor cinza cristal, e painel em BP de 15 mm, 40 x 140 cm, na cor verde-claro.

<b>Endereço:</b> ROD DO MARIO COVAS, 178	<b>Telefone:</b> (91) 08086-0943	<b>Email:</b> PANTOJACONTABIL@HOTMAIL.COM
---	-------------------------------------	--

23.430.538/0001-31 F. DO CARMO SOUZA - ME

R\$915,00

**Marca:** MEC MÓVEIS  
**Fabricante:** MEC MÓVEIS  
**Modelo:** MEC MÓVEIS

**Descrição:** MESA ESCRITÓRIO, Mesa para escritório, formato delta, duas gavetas fixas com puxadores prateados, 75 x 140 x 140 cm, em mdf com revestimento melamínico em todas as faces da peça e estrutura de aço com pintura epóxi na cor cinza cristal, com tampo em BP de 25 mm, 140 x 140 x 60 cm, cor cinza cristal, com três passa-fios em pvc, na cor cinza cristal, e painel em BP de 15 mm, 40 x 140 cm, na cor verde-claro.

**Endereço:**

27.210.985/0001-36 LUIZ FERNANDO BORGES - ME

R\$1.000,00

**Marca:** minas office  
**Fabricante:** minas office  
**Modelo:** minas office

**Descrição:** Mesa para escritório, formato delta, duas gavetas fixas com puxadores prateados, 75 x 140 x 140 cm, em mdf com revestimento melamínico em todas as faces da peça e estrutura de aço com pintura epóxi na cor cinza cristal, com tampo em BP de 25 mm, 140 x 140 x 60 cm, cor cinza cristal, com três passa-fios em pvc, na cor cinza cristal, e painel em BP de 15 mm, 40 x 140 cm, na cor verde-claro, cf. foto.

<b>Endereço:</b> AV UMBELINA CHIARADIA, 159	<b>Telefone:</b> (35) 03622-1161	<b>Email:</b> CONTABILEX@CONTABILEX.NET
--	-------------------------------------	--

Item 3: ESTANTE

R\$180,00

FLS Nº  
P.M.S.A.L  
FLS Nº 20  
20

Quantidade  
5 Unidades

Descrição  
COM 6 PRATELEIRAS

Observação

Preço (ComprasNet) 1: Mediana das Propostas Finais

R\$180,00

**Órgão:** PREFEITURA MUNICIPAL DE BELÉM  
**Objeto:** Registro de Preços para a futura e eventual AQUISIÇÃO DE MOBILIÁRIOS ADMINISTRATIVOS..  
**Descrição:** **ESTANTE** - Estante: Confeccionada em aço com tratamento antiferrugem, contendo no mínimo 06 prateleiras. Possui reforço. Capacidade mínima de peso suportável de 100 kg.

**Data:** 29/06/2018 09:00  
**Modalidade:** Pregão Eletrônico  
**SRP:** SIM  
**Identificação:** NºPregão:682018 / UASG:925387  
**Lote/Item:** /8  
**Ata:** [Link Ata](#)  
**Fonte:** [www.comprasgovernamentais.gov.br](http://www.comprasgovernamentais.gov.br)  
**Quantidade:** 24  
**Unidade:** UNIDADE  
**UF:** PA

CNPJ RAZÃO SOCIAL DO FORNECEDOR VALOR DA PROPOSTA FINAL

02.717.699/0001-30 R N MARQUES ARAUJO R\$155,85  
\* VENCEDOR \*

**Marca:** SÓ AÇO  
**Fabricante:** SÓ AÇO INDUSTRIAL LTDA  
**Modelo:** EA-06  
**Descrição:** Estante: Confeccionada em aço com tratamento antiferrugem, contendo no mínimo 06 prateleiras. Possui reforço. Capacidade mínima de peso su portável de 100 kg.

**Estado:** PI **Cidade:** Teresina **Endereço:** R BENJAMIM CONSTANT, 780 **Nome de Contato:** Raimundo Nonato Marques de Araujo **Telefone:** (86) 3221-9265

27.790.405/0001-27 ADEQUA MOVEIS LTDA R\$156,85

**Marca:** ADEQUA MÓVEIS  
**Fabricante:** ADEQUA MÓVEIS  
**Modelo:** LINHA MÓVEIS DE AÇO ref. ETV30R  
**Descrição:** Estante: Confeccionada em aço com tratamento antiferrugem, contendo no mínimo 06 prateleiras. Possui reforço. Capacidade mínima de peso su portável de 100 kg.

**Endereço:**

10.713.114/0001-32 SANTAFLEX COMERCIO DE MOVEIS LTDA - ME 22575 R\$176,98

**Marca:** Nobre  
**Fabricante:** Nobre  
**Modelo:** 06 Prateleira  
**Descrição:** Estante: Confeccionada em aço com tratamento antiferrugem, contendo no mínimo 06 prateleiras. Possui reforço. Capacidade mínima de peso su portável de 100 kg.

**Estado:** GO **Cidade:** Goiânia **Endereço:** AV CONTORNO, 1791 **Nome de Contato:** HELIO GERVÁSIO CINTRA **Telefone:** (62) 3531-5611 **Email:** santaflex@shoppingdoescritorio.com.br

23.130.098/0001-05 TREND COMERCIAL - EIRELI R\$177,00

**Marca:** VEGEL  
**Fabricante:** VEGEL  
**Modelo:** ED40E-CINZA CRISTAL  
**Descrição:** Estante: Confeccionada em aço com tratamento antiferrugem, contendo no mínimo 06 prateleiras. Possui reforço. Capacidade mínima de peso su portável de 100 kg. VEGEL ED40E-CINZA CRISTAL

**Endereço:**

20.274.219/0001-96 ARGS DISTRIBUIDORA DE EQUIPAMENTOS ELETRO-ELETRONICOS E R\$179,91

**Marca:** SO AÇO  
**Fabricante:** so aço  
**Modelo:** estante  
**Descrição:** Estante: Confeccionada em aço com tratamento antiferrugem, contendo no mínimo 06 prateleiras. Possui reforço. Capacidade mínima de peso su portável de 100 kg.

**Estado:** PA **Cidade:** Belém **Endereço:** AL NS 07, 47 **Telefone:** (91) 3353-8900 **Email:** argsdistribuidora@gmail.com

P.M.S.A.1  
 VALOR DA PROPOSTA FINAL  
 R\$180,00

CNPJ RAZÃO SOCIAL DO FORNECEDOR

20.121.311/0001-16 W. TEDESCO & CIA LTDA - EPP

Marca: SÓ AÇO  
 Fabricante: SÓ AÇO  
 Modelo: XXX

Descrição: Estante: Confeccionada em aço com tratamento antiferrugem, contendo no mínimo 06 prateleiras. Possui reforço. Capacidade mínima de peso su portátil de 100 kg.

Endereço:  
 R VINTE E OITO DE SETEMBRO, 635

Telefone:  
 (91) 03226-0112

Email:  
 jemmanuelmduarte@yahoo.com.br

27.926.646/0001-50 BRAHVA COMERCIO, TRANSPORTE E SERVICOS EIRELI - EPP

RS180,00

Marca: SÓ AÇO  
 Fabricante: SÓ AÇO  
 Modelo: SÓ AÇO

Descrição: Estante: Confeccionada em aço com tratamento antiferrugem, contendo no mínimo 06 prateleiras. Possui reforço. Capacidade mínima de peso su portátil de 100 kg.

Endereço:

04.085.070/0001-40 CIROMOVEIS COMERCIO LTDA - ME

RS210,00

Marca: amapa  
 Fabricante: amapa  
 Modelo: 6 prateleiras

Descrição: Estante: Confeccionada em aço com tratamento antiferrugem, contendo no mínimo 06 prateleiras. Possui reforço. Capacidade mínima de peso su portátil de 100 kg.

Estado: Oidade:  
 PA Belém

Endereço:  
 ALMIRANTE BARROSO, SN

Telefone:  
 (91) 3243-0128

Email:  
 cirom@amazonet.com.br

26.854.929/0001-71 DIDAQUE EMPREENDIMENTOS LTDA - ME

RS218,00

Marca: SO AÇO  
 Fabricante: SO AÇO  
 Modelo: EP0630CR

Descrição: Estante: Confeccionada em aço com tratamento antiferrugem, contendo no mínimo 06 prateleiras. Possui reforço. Capacidade mínima de peso su portátil de 100 kg.

Endereço:  
 R QUINZE, 14

Telefone:  
 (98) 03221-5560

Email:  
 MPCONTABILIDADE@OL.COM.BR

15.579.052/0001-31 EDER JUNIOR G. LOPES - ME

RS228,22

Marca: NOBRE MOVEIS  
 Fabricante: NOBRE MOVEIS  
 Modelo: ESTANTE

Descrição: Estante: Confeccionada em aço com tratamento antiferrugem, contendo no mínimo 06 prateleiras. Possui reforço. Capacidade mínima de peso su portátil de 100 kg.

Endereço:  
 ROD ARTUR BERNARDES, 5

Telefone:  
 (91) 03257-4246

Email:  
 EDERJUNIORGONCALVES@HOTMAIL.COM

12.294.602/0001-88 J LEMOS DE CARVALHO - ME

RS635,00

Marca: j lemos  
 Fabricante: j lemos  
 Modelo: carvalho eletro

Descrição: Estante: Confeccionada em aço com tratamento antiferrugem, contendo no mínimo 06 prateleiras. Possui reforço. Capacidade mínima de peso su portátil de 100 kg.

Estado: Oidade:  
 PA Benevides

Endereço:  
 R SAO JOAO, 15

Telefone:  
 (91) 3456-9049

Email:  
 lojascarvalhoeletro@gmail.com

26.483.292/0001-54 IR COMERCIO & SERVICOS EIRELI - ME

RS1.000,00

Marca: SÓ AÇO  
 Fabricante: SÓ AÇO INDUSTRIAL  
 Modelo: modelo es-06

Descrição: Estante: Confeccionada em aço com tratamento antiferrugem, contendo no mínimo 06 prateleiras. Possui reforço. Capacidade mínima de peso su portátil de 100 kg.

Endereço:

12.197.100/0001-39 L & G COMERCIO E SERVICOS DE TELEINFORMATICA LTDA - ME

RS1.000,00

CNPJ RAZÃO SOCIAL DO FORNECEDOR

Marca: antiferrugem  
Fabricante: antiferrugem  
Modelo: antiferrugem

Descrição: com tratamento antiferrugem, contendo no mínimo 06 prateleiras. Possui reforço. Estante: Confeccionada em aço Capacidade mínima de peso suportável de 100 kg.

Estado: PA Oidade: Belém Endereço: R ANTONIO BARRETO, 1463 Telefone: (91) 3236-2093 Email: gilberto@gtecinformatica.com

Item 4: CADEIRA

R\$715,00

Quantidade	Descrição	Observação
,002 Unidades	GIRATORIA	

Preço (ComprasNet) 1: Mediana das Propostas Finais

R\$715,00

Órgão: MINISTÉRIO DA DEFESA  
Comando do Exército  
Comando Militar do Nordeste  
7ª Região Militar/7ª Divisão de Exército  
7º Depósito de Suprimento

Objeto: Eventual aquisição de máquinas e equipamentos para atender as necessidades de armazenagem de víveres, verticalização do armazém CI I e aquisição de máquina e material para segurança dos palácios para atender as necessidades do 7º Depósito de Suprimento..

Descrição: POLTRONA - CADEIRA ESCRITÓRIO, AÇO CROMADO, COURO, ESPUMA INJETADA, ESPUMA INJETADA, GIRATÓRIA COM 5 RODÍZIOS DUPLOS, ESPALDAR ALTO, COM BRAÇOS, PRETA, A GÁS, TIPO POLTRONA PRESIDENTE, BRAÇO EM COURO

OatMat: 150664 - POLTRONA, POLTRONA ESCRITÓRIO NOME

Data: 19/06/2018 09:53  
Modalidade: Pregão Eletrônico  
SRP: SIM  
Identificação: N°Pregão:22018 / UASG:160198  
Lote/Item: /7  
Ata: [Link Ata](#)  
Adjudicação: 27/06/2018 13:13  
Homologação: 04/07/2018 14:16  
Fonte: www.comprasgovernamentais.gov.br  
Quantidade: 81  
Unidade: Unidade  
UF: PE

CNPJ RAZÃO SOCIAL DO FORNECEDOR

VALOR DA PROPOSTA FINAL

07.796.191/0001-99 MUNDIAL INDUSTRIA E COMERCIO DE MOVEIS LTDA - EPP  
\* VENCEDOR \*

R\$420,00

Marca: mundial  
Fabricante: mundial  
Modelo: 2178cr

Descrição: CADEIRA ESCRITÓRIO, AÇO CROMADO, COURO, ESPUMA INJETADA, ESPUMA INJETADA, GIRATÓRIA COM 5 RODÍZIOS DUPLOS, ESPALDAR ALTO, COM BRAÇOS, PRETA, A GÁS, TIPO POLTRONA PRESIDENTE, BRAÇO EM COURO

Estado: CE Oidade: Fortaleza Endereço: R ANTENOR FROTA WANDERLEY, 320 Telefone: (85) 3223-1706 Email: licitacao@mundialoffice.com.br

19.429.587/0001-87 FRAGOSO, CAVALCANTI E MELLO LTDA - ME

R\$432,89

Marca: Avanti  
Fabricante: Avanti  
Modelo: Cadeira Presidente

Descrição: CADEIRA ESCRITÓRIO, AÇO CROMADO, COURO, ESPUMA INJETADA, ESPUMA INJETADA, GIRATÓRIA COM 5 RODÍZIOS DUPLOS, ESPALDAR ALTO, COM BRAÇOS, PRETA, A GÁS, TIPO POLTRONA PRESIDENTE, BRAÇO EM COURO

Endereço: AV MARECHAL MASCARENHAS DE MORAIS, 3547 Telefone: (81) 09954-4004 Email: CHICO.SACAVALCANTI@GMAIL.COM

26.943.030/0001-25 SOFT MOVEIS CORPORATIVOS - EIRELI - ME

R\$489,00

Marca: SOFTMOVEIS  
Fabricante: FRISOKAR  
Modelo: SKY/PRESIDENTE

Descrição: SITZ SKY - Espuma de poliuretano injetada, 430x 455mm (L x A mínimo), 40mm(espessura média) com densidade de 50 +ou-5. - Estrutural do encosto em polipropileno, com aletas de reforço raios nos cantos, e 4 pontos de encaixe da capa, 4mm de espessura mínima cor preto. - Capa do encosto em polipropileno, com 4 pontos de fixação de encaixe, raios nos cantos e 3mm de espessura mínima cor preto. - Espuma do Assento executiva, 460x450mm (LxP mínimo), 40mm(espessura média) D45 +/- 5. - MECANISMO. - Estrela em nylon com adição de fibra de vidro, raio da pata sendo esta dimensão de 330mm preto. - BRACO. - Revestimento crepe 100% polyester cor preto.

CNPJ RAZÃO SOCIAL DO FORNECEDOR

Endereço:

06.058.159/0001-43 CERCATO EMER INDUSTRIA DE MOVEIS EIRELI - ME

R\$520,00

Marca: CERCATO

Fabricante: CERCATO

Modelo: 359

Descrição: CADEIRA ESCRITÓRIO, AÇO CROMADO, COURO, ESPUMA INJETADA, ESPUMA INJETADA, GIRATÓRIA COM 5 RODÍZIOS DUPLOS, ESPALDAR ALTO, COM BRAÇOS, PRETA, A GÁS, TIPO POLTRONA PRESIDENTE, BRAÇO EM COURO

Endereço:

08.618.346/0001-60 FACIMAQ COMERCIO E SERVICOS DE LOCAÇAO DE VEICULOS E TU

R\$715,00

Marca: FRISOKAR

Fabricante: FRISOKAR

Modelo: PRESIDENTE

Descrição: CADEIRA ESCRITÓRIO, AÇO CROMADO, COURO, ESPUMA INJETADA, ESPUMA INJETADA, GIRATÓRIA COM 5 RODÍZIOS DUPLOS, ESPALDAR ALTO, COM BRAÇOS, PRETA, A GÁS, TIPO POLTRONA PRESIDENTE, BRAÇO EM COURO.

Estado:	Cidade:	Endereço:	Telefone:	Email:
CE	Fortaleza	R TORRES CAMARA, 424	(85) 3224-1192	facimaqmoveis@hotmail.com

10.713.114/0001-32 SANTAFLEX COMERCIO DE MOVEIS LTDA - ME

R\$1.198,35

Marca: SHOPPINGDOESCRITORIO

Fabricante: FRISOKAR

Modelo: PRESIDENTE

Descrição: CADEIRA ESCRITÓRIO, AÇO CROMADO, COURO, ESPUMA INJETADA, ESPUMA INJETADA, GIRATÓRIA COM 5 RODÍZIOS DUPLOS, ESPALDAR ALTO, COM BRAÇOS, PRETA, A GÁS, TIPO POLTRONA PRESIDENTE, BRAÇO EM COURO

Estado:	Cidade:	Endereço:	Nome de Oontato:	Telefone:	Email:
GO	Goiânia	AV CONTORNO, 1791	HELIO GERVÁSIO CINTRA	(62) 3531-5611	santaflex@shoppingdoescritorio.com.br

28.288.798/0001-38 J. ALFANO COMERCIAL E SERVICOS EIRELI - ME

R\$1.198,37

Marca: AMPLIO

Fabricante: AMPLIO

Modelo: AMPLIO

Descrição: CADEIRA ESCRITÓRIO, AÇO CROMADO, COURO, ESPUMA INJETADA, ESPUMA INJETADA, GIRATÓRIA COM 5 RODÍZIOS DUPLOS, ESPALDAR ALTO, COM BRAÇOS, PRETA, A GÁS, TIPO POLTRONA PRESIDENTE, BRAÇO EM COURO \*atendemos rigorosamente todas as exigencias do edital validade da proposta 6 0 dias, \*marca/fabricante \*AMPLIO

Endereço:

27.103.616/0001-44 G H P S BARRETO - ME

R\$1.200,00

Marca: PRISMA

Fabricante: PRISMA

Modelo: CADGIR

Descrição: CADEIRA ESCRITÓRIO, AÇO CROMADO, COURO, ESPUMA INJETADA, ESPUMA INJETADA, GIRATÓRIA COM 5 RODÍZIOS DUPLOS, ESPALDAR ALTO, COM BRAÇOS, PRETA, A GÁS, TIPO POLTRONA PRESIDENTE, BRAÇO EM COURO Validade: 90 dias Entrega: Conforme edital Garantia: Conforme edital

Endereço:

27.210.985/0001-36 LUIZ FERNANDO BORGES - ME

R\$2.000,00

Marca: frisokar

Fabricante: frisokar

Modelo: fris

Descrição: Descrição: CADEIRA ESCRITÓRIO, AÇO CROMADO, COURO, ESPUMA INJETADA, ESPUMA INJETADA, GIRATÓRIA COM 5 RODÍZIOS DUPLOS, ESPALDAR ALTO, COM BRAÇOS, PRETA, A GÁS, TIPO POLTRONA PRESIDENTE, BRAÇO EM COURO

Endereço:	Telefone:	Email:
AV UMBELINA CHIARADIA, 159	(35) 03622-1161	CONTABILEX@CONTABILEX.NET

Quantidade Descrição  
2 Unidades 3 PORTAS E 3 CAVETAS

Observação P.M.S.A.L  
FLS Nº 24  
212

Preço (ComprasNet) 1: Mediana das Propostas Finais

R\$273,75

**Órgão:** MINISTÉRIO DA EDUCAÇÃO  
Universidade Federal Rural de Pernambuco

**Objeto:** O objeto da presente licitação é a escolha da proposta mais vantajosa para a aquisição de Material Permanente para atender as necessidades da Unidade Acadêmica de Serra Talhada (UAST), da Universidade Federal Rural de Pernambuco UFRPE, conforme condições, quantidades e exigências estabelecidas neste Edital e seus anexos..

**Descrição:** ARMÁRIO COPA/COZINHA - ARMÁRIO COPA/COZINHA, ARMÁRIO COPA/COZINHA, MATERIAL AÇO, TIPO DE PAREDE, ACABAMENTO SUPERFICIAL PINTADO, COR BRANCA, QUANTIDADE PORTAS 3 UN, QUANTIDADE PRATELEIRAS 2 UN, LARGURA 1,20 M, PROFUNDIDADE 0,40 M, ALTURA 0,60 M

**Data:** 23/04/2018 09:00  
**Modalidade:** Pregão Eletrônico  
**SRP:** NÃO  
**Identificação:** NºPregão:162018 / UASG:153165  
**Lote/Item:** /5  
**Ata:** [Link Ata](#)  
**Adjudicação:** 27/04/2018 15:10  
**Homologação:** 07/05/2018 14:34  
**Fonte:** www.comprasgovernamentais.gov.br  
**Quantidade:** 4  
**Unidade:** unidade  
**UF:** PE

CNPJ RAZÃO SOCIAL DO FORNECEDOR VALOR DA PROPOSTA FINAL

19.429.587/0001-87 FRAGOSO, CAVALCANTI E MELLO LTDA - ME 32 393 R\$273,50  
\* VENCEDOR \*

**Marca:** Avanti  
**Fabricante:** Avanti  
**Modelo:** ARMC  
**Descrição:** ARMÁRIO COPA/COZINHA, MATERIAL AÇO, TIPO DE PAREDE, ACABAMENTO SUPERFICIAL PINTADO, COR BRANCA, QUANTIDADE PORTAS 3 UN, QUANTIDADE PRATELEIRAS 2 UN, LARGURA 1,20 M, PROFUNDIDADE 0,40 M, ALTURA 0,60 M

**Endereço:** AV MARECHAL MASCARENHAS DE MORAIS, 3547  
**Telefone:** (81) 09954-4004  
**Email:** CHICO.SACAVALCANTI@GMAIL.COM

16.100.255/0001-66 DEL COMERCIO DE MOVEIS PARA ESCRITORIO LTDA - ME R\$273,75

**Marca:** ITATIAIA  
**Fabricante:** ITATIAIA  
**Modelo:** CRIATIVA  
**Descrição:** ARMÁRIO COPA/COZINHA, ARMÁRIO COPA/COZINHA, MATERIAL AÇO, TIPO DE PAREDE, ACABAMENTO SUPERFICIAL PINTADO, COR BRANCA, QUANTIDADE PORTAS 3 UN, QUANTIDADE PRATELEIRAS 2 UN, LARGURA 1,20 M, PROFUNDIDADE 0,40 M, ALTURA 0,60 M

**Estado:** PE **Cidade:** Olinda **Endereço:** AV PRESIDENTE KENNEDY, 1209  
**Telefone:** (81) 3011-2426 **Email:** del.comerciodemoveis@hotmail.com

27.210.985/0001-36 LUIZ FERNANDO BORGES - ME R\$3.000,00

**Marca:** colormaq  
**Fabricante:** colormaq  
**Modelo:** colormaq  
**Descrição:** ARMÁRIO COPA/COZINHA, ARMÁRIO COPA/COZINHA, MATERIAL AÇO, TIPO DE PAREDE, ACABAMENTO SUPERFICIAL PINTADO, COR BRANCA, QUANTIDADE PORTAS 3 UN, QUANTIDADE PRATELEIRAS 2 UN, LARGURA 1,20 M, PROFUNDIDADE 0,40 M, ALTURA 0,60 M

**Endereço:** AV UMBELINA CHIARADIA, 159  
**Telefone:** (35) 03622-1161  
**Email:** CONTABILEX@CONTABILEX.NET

Item 6: FOGÃO

R\$821,00

Quantidade Descrição Observação  
2 Unidades 4 POCAS

Preço (ComprasNet) 1: Mediana das Propostas Finais

R\$821,00

**Órgão:** PODER JUDICIÁRIO  
Tribunal Superior do Trabalho  
24ª Região/MS

**Objeto:** Registro de preços para futuras aquisições de equipamentos diversos e outros (eletrodomésticos, eletrônicos, extintores, etc.).

**Descrição:** FOGÃO GÁS - FOGÃO GÁS, APLICAÇÃO DOMÉSTICA, TIPO FOGÃO CONVENCIONAL, QUANTIDADE BOCAS 4 UN, NORMAS TÉCNICAS SELO INMETRO GATEGORIA 'A', CARACTERÍSTICAS ADICIONAIS ACENDEDOR MANUAL/01 QUEIMADOR GIGANTE/FORNO, COR BRANCA

**OatMat:** 895857 - FOGÃO GÁS, DOMÉSTICA, CONVENCIONAL, 4 UN, SELO INMETRO GATEGORIA "A", ACENDEDOR MANUAL/01 QUEIMADOR GIGANTE/FORNO, BRANCA

**Data:** 19/06/2018 **PM SIAL** **25**  
**Modalidade:** Pregão Eletrônico **EL S N**  
**SRP:** SIM **112**  
**Identificação:** NºPregão:162018 / UASG:80026  
**Lote/Item:** 4/11  
**Ata:** [Link Ata](#)  
**Adjudicação:** 21/06/2018 15:59  
**Homologação:** 29/06/2018 15:36  
**Fonte:** www.comprasgovernamentais.gov.br  
**Quantidade:** 5  
**Unidade:** UNIDADE  
**UF:** MS

CNPJ	RAZÃO SOCIAL DO FORNECEDOR	VALOR DA PROPOSTA FINAL
10.881.930/0001-55	BARU COMERCIO E DISTRIBUICAO LTDA	R\$742,99
<p><b>Marca:</b> ESMALTEC <b>Fabricante:</b> ESMALTEC <b>Modelo:</b> TOPAZIO <b>Descrição:</b> FOGÃO GÁS, APLICAÇÃO DOMÉSTICA, TIPO FOGÃO CONVENCIONAL, QUANTIDADE BOCAS 4 UN, NORMAS TÉCNICAS SELO INMETRO GATEGORIA 'A', CARACTERÍSTICAS ADICIONAIS ACENDEDOR MANUAL/01 QUEIMADOR GIGANTE/FORNO, COR BRANCA</p> <p><b>Estado:</b> GO      <b>Cidade:</b> Goiânia      <b>Endereço:</b> R S-3, 938      <b>Telefone:</b> (62) 3259-8034</p>		
22.328.534/0001-84	L F COMERCIO DE EQUIPAMENTOS DE INFORMATICA E REPRESENT	R\$743,00
<p>* VENCEDOR *</p> <p><b>Marca:</b> ESMALTEC <b>Fabricante:</b> ESMALTEC <b>Modelo:</b> CARIBE 4Q <b>Descrição:</b> FOGÃO GÁS, APLICAÇÃO DOMÉSTICA, TIPO FOGÃO CONVENCIONAL, QUANTIDADE BOCAS 4 UN, NORMAS TÉCNICAS SELO INMETRO GATEGORIA 'A', CARACTERÍSTICAS ADICIONAIS ACENDEDOR MANUAL/01 QUEIMADOR GIGANTE/FORNO, COR BRANCA</p> <p><b>Endereço:</b> R DUZENTOS, 94      <b>Telefone:</b> (65) 09255-3342</p>		
20.483.193/0001-96	BRASIDAS EIRELI - ME	R\$899,00
<p><b>Marca:</b> Consul <b>Fabricante:</b> Consul <b>Modelo:</b> CFO4NAB <b>Descrição:</b> FOGÃO DE PISO - com 4 queimadores a gás, grade de proteção sobre os pontos de queimadores e apoio para o cozimento, com acendimento elétrico para queimadores e para forno, prateleira deslizante no forno, porta de abrir do forno em vidro, luz no interior do forno, acabamento externo em cor inox. Coeficiente de eficiência energética: para mesa - CEE &gt;= 63 - para o forno CEE &lt;= 49. Todos os queimadores devem ser em alumínio. Válvula corta gás para impedir vazamentos no forno. Deverá prover 2 (dois) queimadores rápidos e 2 (dois) queimadores semi-rápidos. Volume aproximado do forno de 56 litros. Dimensões aproximadas de largura e profundidade (com variações de até 10 cm para mais ou para menos): 50cm x 60cm. Dimensão aproximada de altura (com variação de e até 3cm para mais ou para menos): 88cm. Garantia de 12 meses.</p> <p><b>Estado:</b> SC      <b>Cidade:</b> Blumenau      <b>Endereço:</b> R ADOLFO WRUCK, 65      <b>Telefone:</b> (47) 3041-4138</p>		
09.263.279/0001-70	AUGUSTO CESAR MAKOUL GASPERIN	R\$10.000,00
<p><b>Marca:</b> CONSUL <b>Fabricante:</b> CONSUL <b>Modelo:</b> 4 BOCAS <b>Descrição:</b> FOGÃO GÁS, APLICAÇÃO DOMÉSTICA, TIPO FOGÃO CONVENCIONAL, QUANTIDADE BOCAS 4 UN, NORMAS TÉCNICAS SELO INMETRO GATEGORIA 'A', CARACTERÍSTICAS ADICIONAIS ACENDEDOR MANUAL/01 QUEIMADOR GIGANTE/FORNO, COR BRANCA</p> <p><b>Estado:</b> PR      <b>Cidade:</b> Curitiba      <b>Endereço:</b> R FERNANDES DE BARROS, 525      <b>Telefone:</b> (41) 3022-3399      <b>Email:</b> comametais@gmail.com</p>		

Item 7: BEBEDOURO R\$598,71

Quantidade	Descrição	Observação
2 Unidades	PRESSÃO 110V	

Preço (ComprasNet) 1: Mediana das Propostas Finais

**Órgão:** MINISTÉRIO DA EDUCAÇÃO  
Secretaria Executiva  
Subsecretaria de Planejamento e Orçamento  
INSTITUTO FEDERAL DO PARANÁ

**Objeto:** Registro de preços para a aquisição de material elétrico, eletrônico, telefônico e rede de equipamentos telefônicos, de refrigeração e outros eletroportáteis/eletrodomésticos, necessários a atender as demandas dos diversos Campi do Instituto Federal do Paraná - IFPR, conforme características técnicas, quantidades e demais requisitos descritos no Termo de Referência..

**Descrição:** **BEBEDOURO ÁGUA** - BEBEDOURO DE PRESSÃO - MODELO TRADICIONAL DE COLUNA EM AÇO INOX, PERMITE A FÁCIL ADAPTAÇÃO EM AMBIENTES ONDE HÁ GRANDE CIRCULAÇÃO DE PESSOAS. CONTA COM 2 TORNEIRAS DE PRESSÃO EM LATÃO CROMADO, UMA DE JATO PARA A BOCA E OUTRA PARA COPO. CARACTERÍSTICAS TÉCNICAS SEGURANÇA E QUALIDADE GARANTIDAS PELO INMETRO; GÁS R 134A: INOFENSIVO À CAMADA DE OZÔNIO; DEPÓSITO DE ÁGUA EM AÇO INOX ISOLADO COM EPS E SERPENTINA EXTERNA: FACILITA A HIGIENIZAÇÃO, NÃO ALTERA AS PROPRIEDADES DA ÁGUA E POSSUI DRENO DE LIMPEZA; TORNEIRA (COPO E JATO) EM LATÃO CROMADO, COM REGULAGEM DE JATO D'ÁGUA; RALO SIFONADO: BARRA O MAU CHEIRO PROVENIENTE DO ESGOTO; TAMPO EM AÇO INOX POLIDO, COM RELEVOS PARA EVITAR RESPINGOS; BAIXO CONSUMO DE ENERGIA: REFRIGERAÇÃO ATRAVÉS DE MOTO-COMPRESSOR ECONÔMICO E SILENCIOSO; GABINETE EM CHAPA AÇO INOX; CONTROLE AUTOMÁTICO DA TEMPERATURA DA ÁGUA; FILTRO DE ÁGUA COM CARVÃO ATIVADO IMPREGNADO COM PRATA: IMPEDE A PROLIFERAÇÃO DE MICROORGANISMOS, REDUZ O CLORO E ELIMINA SABORES E ODORES INDESEJÁVEIS DA ÁGUA; MEDIDAS LARGURA: 320 MM ALTURA: 1120 MM PROFUNDIDADE: 320 MM VOLTAGEM (V) AMPERAGEM (A) POTÊNCIA (W) 127V 1,5A 120W 220V 0,8A 120W. GARANTIA MÍNIMA DE 12 MESES.

**OutMat:** 68608 - BEBEDOURO ÁGUA , BEBEDOURO DE AGUA REFRIGERADO FIXO NOME

P.M.S.A.L  
FLS Nº 216 598,71

Data: 25/06/2018 09:00

Modalidade: Pregão Eletrônico

SRP: SIM

Identificação: NºPregão:282017 / UASG:158009

Lote/Item: /10

Ata: [Link Ata](#)

Adjudicação: 05/07/2018 08:42

Fonte: www.comprasgovernamentais.gov.br

Quantidade: 47

Unidade: UNIDADE

UF: PR

CNPJ RAZÃO SOCIAL DO FORNECEDOR VALOR DA PROPOSTA FINAL

12.308.936/0001-63 INOVART - COMERCIO DE EQUIPAMENTOS LTDA

R\$598,27

\* VENCEDOR \*

Marca: LIBELL

Fabricante: LIBELL

Modelo: PRESS INOX

**Descrição:** BEBEDOURO DE PRESSÃO - MODELO TRADICIONAL DE COLUNA EM AÇO INOX, PERMITE A FÁCIL ADAPTAÇÃO EM AMBIENTES ONDE HÁ GRANDE CIRCULAÇÃO DE PESSOAS. CONTA COM 2 TORNEIRAS DE PRESSÃO EM LATÃO CROMADO, UMA DE JATO PARA A BOCA E OUTRA PARA COPO. CARACTERÍSTICAS TÉCNICAS • SEGURANÇA E QUALIDADE GARANTIDAS PELO INMETRO; • GÁS R 134A: INOFENSIVO À CAMADA DE OZÔNIO; • DEPÓSITO DE ÁGUA EM AÇO INOX ISOLADO COM EPS E SERPENTINA EXTERNA: FACILITA A HIGIENIZAÇÃO, NÃO ALTERA AS PROPRIEDADES DA ÁGUA E POSSUI DRENO DE LIMPEZA; • TORNEIRA (COPO E JATO) EM LATÃO CROMADO, COM REGULAGEM DE JATO D'ÁGUA; • RALO SIFONADO. BARRA O MAU CHEIRO PROVENIENTE DO ESGOTO; • TAMPO EM AÇO INOX POLIDO, COM RELEVOS PARA EVITAR RESPINGOS; • BAIXO CONSUMO DE ENERGIA: REFRIGERAÇÃO ATRAVÉS DE MOTOCOMPRESSOR ECONÔMICO E SILENCIOSO; • GABINETE EM CHAPA AÇO INOX; • CONTROLE AUTOMÁTICO DA TEMPERATURA DA ÁGUA; • FILTRO DE ÁGUA COM CARVÃO ATIVADO IMPREGNADO COM PRATA: IMPEDE A PROLIFERAÇÃO DE MICROORGANISMOS, REDUZ O CLORO E ELIMINA SABORES E ODORES INDESEJÁVEIS DA ÁGUA, MEDIDAS LARGURA: 320 MM • ALTURA: 1120 MM • PROFUNDIDADE: 320 MM VOLTAGEM (V) AMPERAGEM (A) POTÊNCIA (W) 127V 1,5A 120W 220V 0,8A 120W. GARANTIA MÍNIMA DE 12 MESES. CERTIFICAÇÃO INMETRO CONFORME PORTARIA 344/2014. Marca/Fabricante: LIBELL - Modelo: PRESS INOX.

**Estado:** PR **Cidade:** Curitiba **Endereço:** R JOAO BETTEGA, 513

**Nome de Contato:** Gustavo Henrique de Bessa

**Telefone:** (41) 3388-3450

**Email:** proposta@inovart.net.br

20.483.193/0001-96 BRASIDAS EIRELI - ME

R\$598,31

Marca: LIBELL

Fabricante: LIBELL

Modelo: PRESS BABY

**Descrição:** BEBEDOURO ÁGUA - Descrição Detalhada: BEBEDOURO DE PRESSÃO - MODELO TRADICIONAL DE COLUNA EM AÇO INOX, PERMITE A FÁCIL ADAPTAÇÃO EM AMBIENTES ONDE HÁ GRANDE CIRCULAÇÃO DE PESSOAS. CONTA COM 2 TORNEIRAS DE PRESSÃO EM LATÃO CROMADO, UMA DE JATO PARA A BOCA E OUTRA PARA COPO. CARACTERÍSTICAS TÉCNICAS • SEGURANÇA E QUALIDADE GARANTIDAS PELO INMETRO; • GÁS R 134A: INOFENSIVO À CAMADA DE OZÔNIO; • DEPÓSITO DE ÁGUA EM AÇO INOX ISOLADO COM EPS E SERPENTINA EXTERNA: FACILITA A HIGIENIZAÇÃO, NÃO ALTERA AS PROPRIEDADES DA ÁGUA E POSSUI DRENO DE LIMPEZA; • TORNEIRA (COPO E JATO) EM LATÃO CROMADO, COM REGULAGEM DE JATO D'ÁGUA; • RALO SIFONADO: BARRA O MAU CHEIRO PROVENIENTE DO ESGOTO; • TAMPO EM AÇO INOX POLIDO, COM RELEVOS PARA EVITAR RESPINGOS; • BAIXO CONSUMO DE ENERGIA: REFRIGERAÇÃO ATRAVÉS DE MOTO-COMPRESSOR ECONÔMICO E SILENCIOSO; • GABINETE EM CHAPA AÇO INOX; • CONTROLE AUTOMÁTICO DA TEMPERATURA DA ÁGUA; • FILTRO DE ÁGUA COM CARVÃO ATIVADO IMPREGNADO COM PRATA: IMPEDE A PROLIFERAÇÃO DE MICROORGANISMOS, REDUZ O CLORO E ELIMINA SABORES E ODORES INDESEJÁVEIS DA ÁGUA; MEDIDAS LARGURA: 320 MM • ALTURA: 1120 MM • PROFUNDIDADE: 320 MM VOLTAGEM (V) AMPERAGEM (A) POTÊNCIA (W) 127V 1,5A 120W 220V 0,8A 120W. GARANTIA MÍNIMA DE 12 MESES.

CNPJ

RAZÃO SOCIAL DO FORNECEDOR

VALOR DA PROPOSTA FINAL

Estado:  
SCCidade:  
BlumenauEndereço:  
R ADOLFO WRUCK, 65Telefone:  
(47) 3041-4138

19.650.622/0001-93 CLAUDIA CRISTINA COELHO VICENTE - ME

R\$599,11

Marca: CAUMAK  
Fabricante: CAUMAK  
Modelo: BCM PRESS

**Descrição:** BEBEDOURO DE PRESSÃO MODELO TRADICIONAL DE COLUNA EM AÇO INOX, PERMITE A FACIL ADAPTAÇÃO EM AMBIENTES ONDE HÁ GRANDE CIRCULAÇÃO DE PESSOAS. CONTA COM 2 TORNEIRAS DE PRESSÃO EM LATÃO CROMADO, UMA DE JATO PARA BOCA E OUTRA PARA COPO. CARACTERÍSTICAS TÉCNICAS DE SEGURANÇA E QUALIDADE GARANTIDAS PELO INMETRO; GÁS R134A INOFENSIVO A CAMADA DE OZÔNIO; DEPÓSITO DE ÁGUA EM AÇO INOX I SOLADO COM EPS E SERPENTINA EXTERNA; FACILITA A HIGIENIZAÇÃO; NÃO ALTERA AS PROPRIEDADES DA ÁGUA E POSSUI DRENO DE LIMPEZA TORNEIRA ( COPO E JATO) EM LATÃO CROMADO, COM REGULAGEM DE JATO D'ÁGUA; RALO SIFONADO; BARRA O MAU CHEIRO PROVENIENTE DO ESGOTO; TAMPO EM AÇO O INOX POLIDO; COM RELEVOS PARA EVITAR RESPINGOS; BAIXO CONSUMO DE ENERGIA; REFRIGERAÇÃO ATRAVÉS DE MOTO-COMPRESSOR ECONOMICO E SILENCIOSO; GABINETE EM CHAPA AÇO INOX; CONTROLE AUTOMÁTICO DA TEMPERATURA DA ÁGUA; FILTRO DE ÁGUA COM CARVÃO ATIVADO IMPREGNADO COM PRATA; IMPEDE A PROLIFERAÇÃO DE MICROORGANISMOS, REDUZ O CLORO E ELIMINA SABORES E ODORES INDESEJÁVEIS DA ÁGUA; MEDIDAS APROXIMADAS: 320MM ALTURA; 320MM PROFUNDIDADE, 1120MM ALTURA, VOLTAGEM 127 OU 220 V GARANTIA 1 ANO, CERTIFICADO PELO INMETRO - VALIDADE DA PROPOSTA 60 DIAS

Estado: SP    Cidade: São Carlos    Endereço: R SERRA CLUBE, 112    Nome de Oontato: Claudia Cristina Coelho Vicente    Telefone: (16) 3374-1033    Email: rodrigo@duartere.com.br

21.189.579/0001-52 BOING COMERCIO ATACADISTA DE MATERIAIS LTDA - ME

R\$609,01

Marca: LIBELL  
Fabricante: LIBELL  
Modelo: 50010022

**Descrição:** BEBEDOURO DE PRESSÃO - MODELO TRADICIONAL DE COLUNA EM AÇO INOX, PERMITE A FÁCIL ADAPTAÇÃO EM AMBIENTES ONDE HÁ GRANDE CIRCULAÇÃO DE PESSOAS. CONTA COM 2 TORNEIRAS DE PRESSÃO EM LATÃO CROMADO, UMA DE JATO PARA A BOCA E OUTRA PARA COPO. CARACTERÍSTICAS TÉCNICAS DE SEGURANÇA E QUALIDADE GARANTIDAS PELO INMETRO; GÁS R 134A: INOFENSIVO À CAMADA DE OZÔNIO; o DEPÓSITO DE ÁGUA EM AÇO INOX ISOLADO COM EPS E SERPENTINA EXTERNA: FACILITA A HIGIENIZAÇÃO, NÃO ALTERA AS PROPRIEDADES DA ÁGUA E POSSUI DRENO DE LIMPEZA; o TORNEIRA (COPO E JATO) EM LATÃO CROMADO, COM REGULAGEM DE JATO D'ÁGUA; o RALO SIFONADO: BARRA O MAU CHEIRO PROVENIENTE DO ESGOTO; o TAMPO EM AÇO INOX POLIDO, COM RELEVOS PARA EVITAR RESPINGOS; o BAIXO CONSUMO DE ENERGIA: REFRIGERAÇÃO ATRAVÉS DE MOTO-COMPRESSOR ECONÔMICO E SILENCIOSO; o GABINETE EM CHAPA AÇO INOX; o CONTROLE AUTOMÁTICO DA TEMPERATURA DA ÁGUA; o FILTRO DE ÁGUA COM CARVÃO ATIVADO IMPREGNADO COM PRATA: IMPEDE A PROLIFERAÇÃO DE MICROORGANISMOS, REDUZ O CLORO E ELIMINA SABORES E ODORES INDESEJÁVEIS DA ÁGUA; MEDIDAS o LARGURA: 320 MM o ALTURA: 1120 MM o PROFUNDIDADE: 320 MM VOLTAGEM (V) AMPERAGEM (A) POTÊNCIA (W) 127V 1,5A 120W 220V 0,8A 120W. GARANTIA MÍNIMA DE 12 MESES.

Estado: SC    Cidade: Blumenau    Endereço: R CONRADO KOHLS, 90    Nome de Oontato: Daniel    Telefone: (47) 3288-5800    Email: licitacoes@boingcomercio.com.br

Item 8: AR CONDICIONADO

R\$7.317,99

Quantidade	Descrição	Observação
2 Unidades	60000BTU/H	
<b>Preço (ComprasNet) 1: Mediana das Propostas Finais</b>		<b>R\$7.817,99</b>
<b>Órgão:</b> MINISTÉRIO DA DEFESA Comando do Exército Comando Militar do Sudeste 2ª Divisão de Exército 2º Batalhão de Engenharia de Combate	<b>Data:</b> 25/06/2018 09:31 <b>Modalidade:</b> Pregão Eletrônico <b>SRP:</b> SIM <b>Identificação:</b> NºPregão:62018 / UASG:160477 <b>Lote/Item:</b> /84 <b>Ata:</b> <a href="#">Link Ata</a> <b>Fonte:</b> www.comprasgovernamentais.gov.br	
<b>Objeto:</b> Eventual aquisições de materiais permanentes e materiais de consumo para atender as necessidades do 2º Batalhão de Engenharia de Combate, da 11ª Companhia Engenharia de Combate Leve e da 12ª Companhia de Engenharia de Combate Leve Aeromóvel e órgãos participantes..	<b>Quantidade:</b> 22 <b>Unidade:</b> UNIDADE <b>UF:</b> SP	
<b>Descrição:</b> APARELHO AR CONDICIONADO - APARELHO AR CONDICIONADO, CAPACIDADE REFRIGERAÇÃO 60.000 BTU/H, VAZÃO AR 1.750M3/H, TENSÃO 220 V, FREQUÊNCIA 60 HZ, CORRENTE ELÉTRICA REFRIGERAÇÃO 16,20 A, POTÊNCIA ELÉTRICA REFRIGERAÇÃO 5.600 W, NÍVEL RUÍDO INTERNO 60 DB, NÍVEL RUÍDO EXTERNO 65 DB, LARGURA INTERNA 865 MM, LARGURA EXTERNA 840 MM, TIPO SPLIT, ALTURA INTERNA 230 MM, ALTURA EXTERNA 1.250 MM, PROFUNDIDADE INTERNA 895 MM, PROFUNDIDADE EXTERNA 410 MM, PESO INTERNO 35 KG, PESO EXTERNO 114 KG, MODELO PAREDE/TETO, CARACTERÍSTICAS ADICIONAIS REFRIGERA/VENTILA/DESUMIDIFICA		

CNPJ

RAZÃO SOCIAL DO FORNECEDOR

VALOR PMSAL 28

FLS Nº

R\$5.950,82

09.250.164/0001-41 CLIC COMERCIO ELETRONICO LTDA ME

\* VENCEDOR \*

**Marca:** CARRIER**Fabricante:** CARRIER**Modelo:** CARRIER PISO TETO COMFEE**Descrição:** Aparelho ar condicionado 60.000 BTU\ H\220V \60Hz\ 16 \20° \5.600W \60DB\865MM\SPLIT\230MM\1250MM\410MM\35KG\114KG\parede/teto\refrigera/ventil/ desumidifica.**Endereço:**

AV PROFESSOR JOAO FIUSA, 1901

**Telefone:**

(16) 03916-9186

**Email:**

CALILJR@MAXIAR.COM.BR

09.473.928/0001-68 EZ TECHS IMPORTADORA, EXPORTADORA E REPRESENTACOES EIRE

R\$5.950,82

**Marca:** Fontaine Elgin Agrat**Fabricante:** Fontaine Elgin Agratto**Modelo:** Ar Split PisoTeto 58-60.000 BTU**Descrição:** Ar Split PisoTeto 58-60.000 BTU Frio 220V**Endereço:**

AV PAULO DE FRONTIN, 689

**Telefone:**

(21) 08218-8051

**Email:**

EZTECHSBRASIL@GMAIL.COM

08.424.112/0001-81 FORNECE COMERCIAL LTDA - ME

R\$5.950,84

**Marca:** Carrier**Fabricante:** Carrier**Modelo:** CARRIER PISO TETO COMFEE**Descrição:** Aparelho ar condicionado 60.000 BTU\ H\220V \60Hz\ 16 \20° \5.600W \60DB\865MM\SPLIT\230MM\1250MM\410MM\35KG\114KG\parede/teto\refrigera/ventil/ desumidifica.**Endereço:**

26.817.275/0001-06 SS2 SERVICOS E COMERCIO DE PRODUTOS LTDA - ME

R\$5.954,51

**Marca:** ELGIN**Fabricante:** ELGIN**Modelo:** ELGIN PEF 60000 BTUS ECO FRIO SPLIT PISO TETO 380V**Descrição:** \*APARELHO AR CONDICIONADO, CAPACIDADE REFRIGERAÇÃO 60.000, VAZÃO AR 1.750, TENSÃO 220, FREQUÊNCIA 60, CORRENTE ELÉTRICA REFRIGERAÇÃO 16,20, POTÊNCIA ELÉTRICA REFRIGERAÇÃO 5.600, NÍVEL RUÍDO INTERNO 60, NÍVEL RUÍDO EXTERNO 65, LARGURA INTERNA 865, LARGURA EXTERNA 840, TIPO SPLIT, ALTURA INTERNA 230, ALTURA EXTERNA 1.250, PROFUNDIDADE INTERNA 895, PROFUNDIDADE EXTERNA 410, PESO INTERNO 35, PESO EXTERNO 114, MODELO PAREDE/TETO, CARACTERÍSTICAS ADICIONAIS REFRIGERA/VENTILA/DESUMIDIFICA\***Endereço:**

AV MANOEL ANTONIO DE SOUZA, 610

**Telefone:**

(62) 09980-8081

**Email:**

SANDROSTIVAL@GMAIL.COM

03.159.602/0001-84 TAAGEERO COMERCIAL LTDA - ME

R\$7.044,00

**Marca:** ELGIN**Fabricante:** ELGIN**Modelo:** PTFI60B21A/PTFE60B3NA**Descrição:** APARELHO AR CONDICIONADO, CAPACIDADE REFRIGERAÇÃO 60.000 BTU/H, VAZÃO AR 1.750M3/H, TENSÃO 220 V, FREQUÊNCIA 60 HZ, CORRENTE ELÉTRICA REFRIGERAÇÃO 16,20 A, POTÊNCIA ELÉTRICA REFRIGERAÇÃO 5.600 W, NÍVEL RUÍDO INTERNO 60 DB, NÍVEL RUÍDO EXTERNO 65 DB, LARGURA INTERNA 865 MM, LARGURA EXTERNA 840 MM, TIPO SPLIT, ALTURA INTERNA 230 MM, ALTURA EXTERNA 1.250 MM, PROFUNDIDADE INTERNA 895 MM, PROFUNDIDADE EXTERNA 410 MM, PESO INTERNO 35 KG, PESO EXTERNO 114 KG, MODELO PAREDE/TETO, CARACTERÍSTICAS ADICIONAIS REFRIGERA/VENTIL A/DESUMIDIFICA**Endereço:**

AV TENENTE MARQUES, 3385

**Telefone:**

(11) 08675-1375

14.287.020/0001-08 MOURA &amp; MACHADO SERVICOS E COMERCIO DE MATERIAIS PARA C

R\$7.317,99

**Marca:** elgin**Fabricante:** elgin**Modelo:** eco**Descrição:** \*Aparelho ar condicionado 60.000 BTU\ H\220V \60Hz\ 16 \20° \5.600W \60DB\865MM\SPLIT\230MM\1250 MM\410MM\35KG\114KG\parede/teto\refrigera/ventil/ desumidifica.\***Endereço:**

AV SANTA INES, 3790

**Telefone:**

(11) 08900-1416

**Email:**

MOURAXMACHADO@GMAIL.COM

33.242.009/0001-68 FORNECEDORA DE MATERIAIS DE CONSTRUCAO DOIS IRMAOS LTDA

R\$7.317,99

CNPJ

RAZÃO SOCIAL DO FORNECEDOR

P.M.S.A.L  
 VALOR DA PROPOSTA FINAL  
 99  
 9112

Marca: Elgin  
 Fabricante: Elgin  
 Modelo: 60.000 BTU

Descrição: Aparelho ar condicionado 60.000 BTU\ H\220V \60Hz\ 16 \20ª \5.600W \60DB\865MM\SPLIT\230MM\1250 MM\410MM\35KG\114KG\parede/t et o\refrigera/ventil/ desumidifica. Marca: Elgin. Fabricante: Elgin. Modelo: 60.000 BTU. Prazo de Entrega: Em até 30 (trinta) dias corridos após a emissão da nota de empenho; Validade da proposta: 90 (noventa) dias; Garantia do produto: mínimo de 12 (doze) meses; Validade da Ata de Registro de preços: 12 (doze) meses; Procedência Nacional; Nos valores propostos estão inclusos todos os custos operacionais, encargos previdenciários, trabalhistas, tributários, comerciais e quaisquer outros que incidam direta ou indiretamente no fornecimento dos bens.

Estado:	Cidade:	Endereço:	Telefone:	Email:
RJ	Rio de Janeiro	AV MARECHAL FONTENELE, 5451	(21) 3331-4000	doisirmaos.net@uol.com.br

10.881.930/0001-55 BARU COMERCIO E DISTRIBUICAO LTDA R\$7.447,50

Marca: ELGIN  
 Fabricante: ELGIN  
 Modelo: PEF60000

Descrição: APARELHO AR CONDICIONADO, CAPACIDADE REFRIGERAÇÃO 60.000 BTU/H, VAZÃO AR 1.750M3/H, TENSÃO 220 V, FREQUÊNCIA 60 HZ, CORRENTE ELÉTRICA REFRIGERAÇÃO 16,20 A, POTÊNCIA ELÉTRICA REFRIGERAÇÃO 5.600 W, NÍVEL RUÍDO INTERNO 60 DB, NÍVEL RUÍDO EXTERNO 65 DB, LARGURA INTERNA 865 MM, LARGURA EXTERNA 840 MM, TIPO SPLIT, ALTURA INTERNA 230 MM, ALTURA EXTERNA 1.250 MM, PROFUNDIDADE INTERNA 895 MM, PROFUNDIDADE EXTERNA 410 MM, PESO INTERNO 35 KG, PESO EXTERNO 114 KG, MODELO PAREDE/TETO, CARACTERÍSTICAS ADICIONAIS REFRIGERA/VENTIL A/DESUMIDIFICA

Estado:	Cidade:	Endereço:	Telefone:
GO	Goiânia	R S-3, 938	(62) 3259-8034

10.296.571/0001-79 TAG COMERCIO DE TINTAS LTDA - ME R\$8.000,00

Marca: ELGIN  
 Fabricante: ELGIN  
 Modelo: 60.000

Descrição: Aparelho ar condicionado 60.000 BTU\ H\220V \60Hz\ 16 \20ª \5.600W \60DB\865MM\SPLIT\230MM\1250MM\410MM\35KG\114KG\parede/TETO

Estado:	Cidade:	Endereço:	Nome de Contato:	Telefone:	Email:
AM	Manaus	R 41, 7	TIAGO	(92) 3636-4105	tag.tintas@gmail.com

18.707.234/0001-39 CLEIDE APARECIDA DOS SANTOS FRANGA MIRANDA - EPP R\$9.999,99

Marca: ELGIN  
 Fabricante: ELGIN  
 Modelo: ELGIN

Descrição: Aparelho ar condicionado 60.000 BTU\ H\220V \60Hz\ 16 \20ª \5.600W \60DB\865MM\SPLIT\230MM\1250 MM\410MM\35KG\114KG\parede/t et o\refrigera/ventil/ desumidifica. -Validade da proposta: 90 dias. -Prazo de garantia: 12 meses ou que for maior. -Marca e Fabricante: ELGIN

Endereço:

27.210.985/0001-36 LUIZ FERNANDO BORGES - ME R\$10.000,00

Marca: elgin  
 Fabricante: elgin  
 Modelo: elgin

Descrição: Aparelho ar condicionado 60.000 BTU\ H\220V \60Hz\ 16 \20ª \5.600W \60DB\865MM\SPLIT\230MM\1250 MM\410MM\35KG\114KG\parede/t et

Endereço:	Telefone:	Email:
AV UMBELINA CHIARADIA, 159	(35) 03622-1161	CONTABILEX@CONTABILEX.NET

16.586.012/0001-80 BEZALEL REFORMAS E DECORACOES LTDA - ME R\$12.000,00

Marca: HITACHI  
 Fabricante: HITACHI  
 Modelo: 60.000 BTUS

Descrição: Aparelho ar condicionado 60.000 BTU\ H\220V \60Hz\ 16 \20ª \5.600W \60DB\865MM\SPLIT\230MM\1250 MM\410MM\35KG\114KG\parede/t et o\refrigera/ventil/ desumidifica. Modelo 60.000 BTUS/Marca HITACHI/Fabricante: HITACHI - Procedência: Nacional - Prazo de validade da Proposta: 90 dias - Prazo de Entrega: 30 dias - Prazo de garantia do produto: 12 meses - Produto dentro das normas NR-12 do Ministério do Trabalho - Declaramos que todo material cotado está dentro dos critérios de sustentabilidade. Declaramos, para todos os fins de direito, que cumprimos plenamente os requisitos de habilitação e que e nossa proposta está em conformidade com as exigências do instrumento convocatório. Nos valores propostos estão inclusos todos os custos operacionais, encargos previdenciários, trabalhistas, tributários, comerciais e quaisquer outros que incidam direta ou indiretamente no fornecimento dos bens.

Estado:	Cidade:	Endereço:	Telefone:	Email:
RJ	Rio de Janeiro	R CANDIDO BENICIO, 1684	(21) 2454-8464	leilamiranda@superig.com.br

Quantidade	Descrição	Observação	P.M.S.A.L FLS Nº <u>30</u>
2 Unidades	40000		<u>00</u>

## Preço (ComprasNet) 1: Mediana das Propostas Finais

R\$5.049,00

<b>Órgão:</b> MINISTÉRIO DA FAZENDA Secretaria da Receita Federal Superintendências Regionais da Receita Federal 4ª Região Fiscal	<b>Data:</b> 03/07/2018 09:30
<b>Objeto:</b> Aquisição de aparelhos de ar condicionado para a Superintendência da Receita Federal do Brasil na 4ª Região Fiscal.	<b>Modalidade:</b> Pregão Eletrônico
<b>Descrição:</b> AR CONDICIONADO-APARELHO - Ar condicionado, Split, 36000 Btus, piso-teto, ciclo frio, função sleep, timer on/off, direcionador de fluxo, controle remoto com display digital, função swing, compressor rotativo, gás refrigerante R-410A, serpentina de cobre, no mínimo 3 modos de funcionamento: resfria, desumidifica e ventila; frequência 60 Hz, selo Procel com classificação energética (INMETRO) A, 220v monofásico, 12 meses de garantia.	<b>SRP:</b> SIM
<b>OatMat:</b> 150010 - AR CONDICIONADO-APARELHO, NOME AR CONDICIONADO-APARELHO	<b>Identificação:</b> NºPregão:62018 / UASG:170058
	<b>Lote/Item:</b> /6
	<b>Ata:</b> <a href="#">Link Ata</a>
	<b>Fonte:</b> www.comprasgovernamentais.gov.br
	<b>Quantidade:</b> 5
	<b>Unidade:</b> Unidade
	<b>UF:</b> PE

## CNPJ RAZÃO SOCIAL DO FORNECEDOR VALOR DA PROPOSTA FINAL

09.473.928/0001-68 EZ TECHS IMPORTADORA, EXPORTADORA E REPRESENTACOES EIRE \* VENCEDOR \* R\$4.044,77

22395

02395

**Marca:** Agratto Elgin Fontai  
**Fabricante:** Agratto Elgin Fontaine  
**Modelo:** Split Piso Teto 36.000BTUS  
**Descrição:** Split Piso Teto 36.000BTUS ciclo Frio Rotativo

**Endereço:**  
AV PAULO DE FRONTIN, 689

**Telefone:**  
(21) 08218-8051

**Email:**  
EZTECHSBRASIL@GMAIL.COM

27.090.887/0001-02 DELTA COMERCIO DE EQUIPAMENTOS ELETRICOS DE USO PESSOAL R\$4.044,78

**Marca:** ELGIM  
**Fabricante:** ELGIM  
**Modelo:** SPLIT

**Descrição:** Ar condicionado, Split, 36000 Btus, piso-teto, ciclo frio, função sleep, timer on/off, direcionador de fluxo, controle remoto com display digital, função o swing, compressor rotativo, gás refrigerante R-410A, serpentina de cobre, no mínimo 3 modos de funcionamento: resfria, desumidifica e ventila; frequência 60 Hz, selo Procel com classificação energética (INMETRO) "A", 220v monofásico, 12 meses de garantia.

**Endereço:**

21.278.884/0001-10 LICITA DISTRIBUIDORA COMERCIO E SERVICOS EIRELI - EPP R\$4.243,82

**Marca:** elgin hlf36000btus  
**Fabricante:** elgin hlf36000btus  
**Modelo:** elgin hlf36000btus

**Descrição:** Ar condicionado, Split, 36000 Btus, piso-teto, ciclo frio, função sleep, timer on/off, direcionador de fluxo, controle remoto com display digital, função o swing, compressor rotativo, gás refrigerante R-410A, serpentina de cobre, no mínimo 3 modos de funcionamento: resfria, desumidifica e ventila; frequência 60 Hz, selo Procel com classificação energética (INMETRO) A, 220v monofásico, 12 meses de garantia.

**Estado:** SE **Cidade:** Nossa Senhora do Socorro

**Endereço:** R B, 226

**Telefone:** (79) 03222-5186

**Email:** COMERCIAL@F2COMERCIO.COM

18.435.240/0001-84 AR FRIO COMERCIO DE AR CONDICIONADO LTDA - ME R\$4.400,00

**Marca:** elgin  
**Fabricante:** elgin  
**Modelo:** PTFI36B2IC/D/OUFE36B2NA/OUFE36B2CA

**Descrição:** Ar condicionado, Split, 36000 Btus, piso-teto, ciclo frio, função sleep, timer on/off, direcionador de fluxo, controle remoto com display digital, função o swing, compressor rotativo, gás refrigerante R-410A, serpentina de cobre, no mínimo 3 modos de funcionamento: resfria, desumidifica e ventila; frequência 60 Hz, selo Procel com classificação energética (INMETRO) A, 220v monofásico, 12 meses de garantia.

**Estado:** DF **Cidade:** Brasília **Endereço:** Q SHC SW CLSW 102 BLOCO A LOJA, 67

**Nome de Contato:** Katrine Ketlen Pinheiro Marques

**Telefone:** (61) 3021-6641

**Email:** friotecdf@gmail.com

20.938.594/0001-93 IURI COELHO SERAFINI - ME R\$4.500,00

CNPJ RAZÃO SOCIAL DO FORNECEDOR

Marca: ELGIN  
 Fabricante: ELGIN  
 Modelo: PISO TETO ECO

Descrição: Ar condicionado, Split, 36000 Btus, piso-teto, ciclo frio, função sleep, timer on/off, direcionador de fluxo, controle remoto com display digital, função o swing, compressor rotativo, gás refrigerante R-410A, serpentina de cobre, no mínimo 3 modos de funcionamento: resfria, desumidifica e ventila; frequência 60 Hz, selo Procel com classificação energética (INMETRO) "A", 220v monofásico, 12 meses de garantia. Sem instalação.

Endereço:

28.489.248/0001-87 O.C. ARAUJO - JM MULTIMAR - ME

RS4.680,03

Marca: ELGIN  
 Fabricante: ELGIN  
 Modelo: PEF36000

Descrição: Ar condicionado, Split, 36000 Btus, piso-teto, ciclo frio, função sleep, timer on/off, direcionador de fluxo, controle remoto com display digital, função o swing, compressor rotativo, gás refrigerante R-410A, serpentina de cobre, no mínimo 3 modos de funcionamento: resfria, desumidifica e ventila; frequência 60 Hz, selo Procel com classificação energética (INMETRO) "A", 220v monofásico, 12 meses de garantia.

Endereço:

10.443.949/0001-10 BITTENCOURT E DIAS LTDA - ME

RS4.699,90

Marca: ELGIN  
 Fabricante: ELGIN  
 Modelo: ELGIN

Descrição: Ar condicionado, Split, 36000 Btus, piso-teto, ciclo frio, função sleep, timer on/off, direcionador de fluxo, controle remoto com display digital, função o swing, compressor rotativo, gás refrigerante R-410A, serpentina de cobre, no mínimo 3 modos de funcionamento: resfria, desumidifica e ventila; frequência 60 Hz, selo Procel com classificação energética (INMETRO) "A", 220v monofásico, 12 meses de garantia.

Estado: Oidade: Endereço:  
 AM Manaus AV SILVES, 1368

Telefone:  
 (92) 3082-3766

07.671.564/0001-03 TOP DISTRIBUIDORA E LOGISTICA LTDA - ME

RS4.749,00

Marca: ELGIN  
 Fabricante: ELGIN S/A  
 Modelo: PISO TETO DE 36.000 BTUS - PEFI36B2NB/OUFE36B2NA

Descrição: MODELO : PISO TETO DE 36.000 BTUS - PEFI36B2NB/OUFE36B2NA ( Ar condicionado, Split, 36000 Btus, piso-teto, ciclo frio, função sleep, timer on/off, direcionador de fluxo, controle remoto com display digital, função swing, compressor rotativo, gás refrigerante R-410A, serpentina de cobre, no mínimo 3 modos de funcionamento: resfria, desumidifica e ventila; frequência 60 Hz, selo Procel com classificação energética (INMETRO) A , 220v monofásico, 12 meses de garantia, PROCEDÊNCIA NACIONAL, SEM INSTALAÇÃO )

Estado: Cidade: Endereço:  
 GO Goiânia AV GABRIEL HENRIQUE DE ARAUJO, BR 060, SN

Nome de Contato: Telefone: Email:  
 Alexandre Aguiar (61) 3356-7223 top.distribuicao@gmail.com

30.116.124/0001-06 A PLUS SUPRIMENTOS LTDA

RS4.869,77

Marca: ELGIN  
 Fabricante: ELGIN  
 Modelo: PT 36K 220/1 F ECO

Descrição: Ar condicionado, Split, 36000 Btus, piso-teto

Endereço:

09.250.164/0001-41 CLIC COMERCIO ELETRONICO LTDA ME

RS4.881,71

Marca: CARRIER  
 Fabricante: CARRIER  
 Modelo: Split Piso Teto Eco Elgin 36.000 BTUs

Descrição: Ar condicionado, Split, 36000 Btus, piso-teto, ciclo frio, função sleep, timer on/off, direcionador de fluxo, controle remoto com display digital, função o swing, compressor rotativo, gás refrigerante R-410A, serpentina de cobre, no mínimo 3 modos de funcionamento: resfria, desumidifica e ventila; frequência 60 Hz, selo Procel com classificação energética (INMETRO) "A", 220v monofásico, 12 meses de garantia.

Endereço: Telefone:  
 AV PROFESSOR JOAO FIUSA, 1901 (16) 03916-9186

Email:  
 CALILJR@MAXIAR.COM.BR

08.424.112/0001-81 FORNECE COMERCIAL LTDA - ME

RS4.881,71

Marca: Carrier  
 Fabricante: Carrier  
 Modelo: Split Piso Teto Eco Elgin 36.000 BTUs

Descrição: Ar condicionado, Split, 36000 Btus, piso-teto, ciclo frio, função sleep, timer on/off, direcionador de fluxo, controle remoto com display digital, função o swing, compressor rotativo, gás refrigerante R-410A, serpentina de cobre, no mínimo 3 modos de funcionamento: resfria, desumidifica e ventila; frequência 60 Hz, selo Procel com classificação energética (INMETRO) "A", 220v monofásico, 12 meses de garantia.

Endereço:

CNPJ RAZÃO SOCIAL DO FORNECEDOR

P.M.S.A.L  
VALOR DA PROPOSTA FINAL  
R\$4.900,00

12.358.170/0001-21 WANDA COMERCIO DE MOVEIS E EQUIPAMENTOS PARA ESCRITORIO

Marca: ELGIN

Fabricante: ELGIN

Modelo: PTFIB2IC-OUFE36B2CA

Descrição: Ar condicionado, Split, 36000 Btus, piso-teto, ciclo frio, função sleep, timer on/off, direcionador de fluxo, controle remoto com display digital, função swing, compressor rotativo, gás refrigerante R-410A, serpentina de cobre, no mínimo 3 modos de funcionamento: resfria, desumidifica e ventila; frequência 60 Hz, selo Procel com classificação energética (INMETRO) A, 220v monofásico, 12 meses de garantia.

Estado:

Cidade:

Endereço:

Telefone:

MT

Tangará da Serra

AV BRASIL, 1200-W

(65) 3326-2333

17.757.607/0001-13 CARLOS ALBERTO DE PAULA COELHO - ME

R\$4.920,83

Marca: FONTAINE

Fabricante: FONTAINE

Modelo: AR CONDICIONADO-APARELHO

Descrição: Ar condicionado, Split, 36000 Btus, piso-teto, ciclo frio, função sleep, timer on/off, direcionador de fluxo, controle remoto com display digital, função swing, compressor rotativo, gás refrigerante R-410A, serpentina de cobre, no mínimo 3 modos de funcionamento: resfria, desumidifica e ventila; frequência 60 Hz, selo Procel com classificação energética (INMETRO) "A", 220v monofásico, 12 meses de garantia

Endereço:

Telefone:

E-mail:

R MARTINHA FRANCISCA SANTOS, 2742

(66) 03426-3568

marques.contabilidade@hotmail.com

29.066.378/0001-70 JCBD CONSTRUTORA EIRELI - ME

R\$5.000,00

Marca: Springer

Fabricante: Springer

Modelo: Springer

Descrição: Ar condicionado, Split, 36000 Btus, piso-teto, ciclo frio, função sleep, timer on/off, direcionador de fluxo, controle remoto com display digital, função swing, compressor rotativo, gás refrigerante R-410A, serpentina de cobre, no mínimo 3 modos de funcionamento: resfria, desumidifica e ventila; frequência 60 Hz, selo Procel com classificação energética (INMETRO) A, 220v monofásico, 12 meses de garantia.

Endereço:

05.689.080/0001-58 ELTON TOMAS DOS SANTOS ME

R\$5.005,00

Marca: ELGIN TIVAH FONTAINE

Fabricante: ELGIN TIVAH FONTAINE

Modelo: 36000

Descrição: Ar condicionado, Split, 36000 Btus, piso-teto, ciclo frio, função sleep, timer on/off, direcionador de fluxo, controle remoto com display digital, função swing, compressor rotativo, gás refrigerante R-410A, serpentina de cobre, no mínimo 3 modos de funcionamento: resfria, desumidifica e ventila; frequência 60 Hz, selo Procel com classificação energética (INMETRO) A, 220v monofásico, 12 meses de garantia.

Estado:

Cidade:

Endereço:

Telefone:

MS

Dourados

R PEDRO RECCHI, 2315

(67) 03428-5108

28.786.563/0001-76 DISTRIBUIDORA BRASILIA 216 NORTE EIRELI

R\$5.049,00

Marca: ELGIN

Fabricante: ELGIN

Modelo: ECO-PEFI36B2NB+PEFE36B2NB

Descrição: Aparelho de ar condicionado Split PISO-TETO 36.000 BTU/H, ciclo frio, função sleep, timer on/off, direcionador de fluxo, controle remoto com display digital, função swing, compressor rotativo, gás refrigerante R-410A, serpentina de cobre, 3 modos de funcionamento: resfria, desumidifica e ventila; frequência a 60 Hz, selo Procel com classificação energética (INMETRO) "A", 220v monofásico, 12 meses de garantia. SEM INSTALAÇÃO.

Endereço:

27.093.654/0001-63 SIGA COMERCIO E SERVICOS EIRELI - EPP

R\$5.135,27

Marca: Elgin

Fabricante: Elgin

Modelo: PEFI36B2NB-PEFE36B2NB

Descrição: Ar condicionado, Split, 36000 Btus, piso-teto, ciclo frio, função sleep, timer on/off, direcionador de fluxo, controle remoto com display digital, função swing, compressor rotativo, gás refrigerante R-410A, serpentina de cobre, no mínimo 3 modos de funcionamento: resfria, desumidifica e ventila; frequência 60 Hz, selo Procel com classificação energética (INMETRO) "A", 220v monofásico, 12 meses de garantia.

Endereço:

Telefone:

E-mail:

R C 161, 440

(62) 09298-8198

LUIZ@FLCONTABILIDADE.COM.BR

08.773.990/0001-02 O MOVELEIRO COMERCIO E SERVICOS LTDA - ME

R\$5.420,00

Marca: ELGIN

Fabricante: ELGIN

Modelo: PEFI36

Descrição: Ar condicionado, Split, 36000 Btus, piso-teto, ciclo frio, função sleep, timer on/off, direcionador de fluxo, controle remoto com display digital, função swing, compressor rotativo, gás refrigerante R-410A, serpentina de cobre, no mínimo 3 modos de funcionamento: resfria, desumidifica e ventila; frequência 60 Hz, selo Procel com classificação energética (INMETRO) "A", 220v monofásico, 12 meses de garantia.

CNPJ RAZÃO SOCIAL DO FORNECEDOR

Estado: RN Cidade: Natal Endereço: R CLOVIS BEVILARQUA, 713 Nome de Contato: José de Anchieta Costa Júnior Telefone: (84) 3221-0320 Email: licitacao@omoveleiro.com

30.459.862/0001-48 INOVA VENDAS LTDA R\$5.421,08

Marca: ELGIN  
 Fabricante: ELGIN  
 Modelo: PEF-36.000  
 Descrição: Ar condicionado, Split, 36000 Btus, piso-teto, ciclo frio, função sleep, timer on/off, direcionador de fluxo, controle remoto com display digital, função o swing, compressor rotativo, gás refrigerante R-410A, serpentina de cobre, no mínimo 3 modos de funcionamento: resfria, desumidifica e ventila; frequência 60 Hz, selo Procel com classificação energética (INMETRO) \*A\*, 220v monofásico, 12 meses de garantia.

Endereço:

19.580.923/0001-98 JOAO PESSOA COMERCIO VAREJISTA DE MULTI UTILIDADES LTDA R\$5.421,08

Marca: ELGIN  
 Fabricante: ELGIN  
 Modelo: AR CONDIACIONADO 36000BTUS  
 Descrição: Ar condicionado, Split, 36000 Btus, piso-teto, ciclo frio, função sleep, timer on/off, direcionador de fluxo, controle remoto com display digital, função o swing, compressor rotativo, gás refrigerante R-410A, serpentina de cobre, no mínimo 3 modos de funcionamento: resfria, desumidifica e ventila; frequência 60 Hz, selo Procel com classificação energética (INMETRO) \*A\*, 220v monofásico, 12 meses de garantia.

Estado: PB Cidade: João Pessoa Endereço: R DUQUE DE CAXIAS, 583 Nome de Contato: PAULO RICARDO LEÃO ANSEL Telefone: (83) 3221-4630 Email: joaopessoamultiutilidades@outlook.com

25.123.894/0001-38 GOTHERM ENGENHARIA TERMICA LTDA - ME R\$5.421,08

Marca: DIVERSOS  
 Fabricante: DIVERSOS  
 Modelo: DIVERSOS  
 Descrição: Ar condicionado, Split, 36000 Btus, piso-teto, ciclo frio, função sleep, timer on/off, direcionador de fluxo, controle remoto com display digital, função o swing, compressor rotativo, gás refrigerante R-410A, serpentina de cobre, no mínimo 3 modos de funcionamento: resfria, desumidifica e ventila; frequência 60 Hz, selo Procel com classificação energética (INMETRO) A, 220v monofásico, 12 meses de garantia.

Estado: GO Cidade: Goiânia Endereço: R 805, 130

26.263.549/0001-62 SLG COMERCIO SERVICOS E REPRESENTACOES EIRELI - ME R\$5.500,00

Marca: ELGIN  
 Fabricante: ELGIN  
 Modelo: ELGIN PISO-TETO  
 Descrição: Ar condicionado, Split, 36000 Btus, piso-teto, ciclo frio, função sleep, timer on/off, direcionador de fluxo, controle remoto com display digital, função o swing, compressor rotativo, gás refrigerante R-410A, serpentina de cobre, no mínimo 3 modos de funcionamento: resfria, desumidifica e ventila; frequência 60 Hz, selo Procel com classificação energética (INMETRO) A, 220v monofásico, 12 meses de garantia. SEM INSTALAÇÃO.

Endereço: COND JARDIM EUROPA II AREA ESPECIAL, 02 Telefone: (61) 09214-2356 Email: paulodimatteu@yahoo.com.br

05.040.156/0001-10 TACARUNA COMERCIO E SERVICOS LTDA - EPP R\$5.998,00

Marca: CARRIER  
 Fabricante: MIDEA CARRIER  
 Modelo: 42XQL36C5 / 38KCK036515MC  
 Descrição: CONDICIONADOR DE AR TIPO SPLIT PISO TETO CAPACIDADE DE REFRIGERAÇÃO 36000 BTU/H, MARCA CARRIER, MODELO: 42XQL36C5 / 38KCK036515MC, CICLO FRIO, TENSÃO 220V, COM CONTROLE REMOTO TOTAL SEM FIO, GÁS REFRIGERANTE ECOLÓGICO R410 - 12 MESES DE GARANTIA.

Estado: PE Cidade: Recife Endereço: AV CONSELHEIRO ROSA E SILVA, 1079 Telefone: (81) 3241-2643

26.692.484/0001-70 TJC IMPORTADORA LTDA - ME R\$6.000,00

Marca: FONTAINE  
 Fabricante: FONTAINE  
 Modelo: 100133 36000BTU'S  
 Descrição: Ar condicionado, Split, 36000 Btus, piso-teto, ciclo frio, função sleep, timer on/off, direcionador de fluxo, controle remoto com display digital, função o swing, compressor rotativo, gás refrigerante R-410A, serpentina de cobre, no mínimo 3 modos de funcionamento: resfria, desumidifica e ventila; frequência 60 Hz, selo Procel com classificação energética (INMETRO) A, 220v monofásico, 12 meses de garantia.

Endereço:

20.483.193/0001-96 BRASIDAS EIRELI - ME R\$6.800,00

CNPJ

RAZÃO SOCIAL DO FORNECEDOR

VALOR DA PROPOSTA FINAL  
**PMSAL**  
**FLS Nº** 211  
**DIA** 12

Marca: SPRINGER

Fabricante: SPRINGER

Modelo: 38CCL036515MC 42XQL36C5

Descrição: Ar condicionado, Split, 36000 Btus, piso-teto, ciclo frio, função sleep, timer on/off, direcionador de fluxo, controle remoto com display digital, função swing, compressor rotativo, gás refrigerante R-410A, serpentina de cobre, no mínimo 3 modos de funcionamento: resfria, desumidifica e ventila; frequência 60 Hz, selo Procel com classificação energética (INMETRO) \*A\*, 220v monofásico, 12 meses de garantia. ENTREGA SEM INSTALAÇÃO

Estado:  
SC

Cidade:  
Blumenau

Endereço:  
R ADOLFO WRUCK, 65

Telefone:  
(47) 3041-4138

16.754.240/0001-11 QUALITE DISTRIBUIDORA DE SALGADOS PARA FESTAS E EVENTOS

R\$10.000,00

Marca: Elgin

Fabricante: Elgin

Modelo: Elgin

Descrição: Ar condicionado, Split, 36000 Btus, piso-teto, ciclo frio, função sleep, timer on/off, direcionador de fluxo, controle remoto com display digital, função swing, compressor rotativo, gás refrigerante R-410A, serpentina de cobre, no mínimo 3 modos de funcionamento: resfria, desumidifica e ventila; frequência 60 Hz, selo Procel com classificação energética (INMETRO) A, 220v monofásico, 12 meses de garantia.

Estado:  
DF

Cidade:  
Brasília

Endereço:  
Q QR, 502

Telefone:  
(61) 3046-4542

Email:  
qualitecomercial@gmail.com

00.476.308/0001-08 M P A VALENTE SERVICE ME - ME

R\$10.000,00

Marca: FONTAINE

Fabricante: FONTAINE

Modelo: SPLIT PISO TETO

Descrição: Ar condicionado, Split, 36000 Btus, piso-teto, ciclo frio, função sleep, timer on/off, direcionador de fluxo, controle remoto com display digital, função swing, compressor rotativo, gás refrigerante R-410A, serpentina de cobre, no mínimo 3 modos de funcionamento: resfria, desumidifica e ventila; frequência 60 Hz, selo Procel com classificação energética (INMETRO) A, 220v monofásico, 12 meses de garantia.

Estado:  
CE

Cidade:  
Fortaleza

Endereço:  
R ALVARO FERNANDES, 280

Nome de Contato:  
Marcos Paulo

Telefone:  
(85) 3062-4223

Email:  
mpaservice@ig.com.br

20.165.964/0001-05 MEGA COMERCIAL E AMBIENTAL LTDA - ME

R\$10.000,00

Marca: ELGIN

Fabricante: ELGIN

Modelo: PISO TETO ECO

Descrição: Ar condicionado, Split, 36000 Btus, piso-teto, ciclo frio, função sleep, timer on/off, direcionador de fluxo, controle remoto com display digital, função swing, compressor rotativo, gás refrigerante R-410A, serpentina de cobre, no mínimo 3 modos de funcionamento: resfria, desumidifica e ventila; frequência 60 Hz, selo Procel com classificação energética (INMETRO) \*A\*, 220v monofásico, 12 meses de garantia.

Estado:  
GO

Cidade:  
Iporá

Endereço:  
R CATALAO, 852

Nome de Contato:  
Carlito Silva Júnior

Telefone:  
(62) 4026-2016

Email:  
megaambiental@hotmail.com

02.257.228/0001-97 VALLE COMERCIAL LTDA - ME

R\$10.000,00

Marca: ELGIN

Fabricante: ELGIN

Modelo: PEF - 36.000

Descrição: Ar condicionado, Split, 36000 Btus, piso-teto, ciclo frio, função sleep, timer on/off, direcionador de fluxo, controle remoto com display digital, função swing, compressor rotativo, gás refrigerante R-410A, serpentina de cobre, no mínimo 3 modos de funcionamento: resfria, desumidifica e ventila; frequência 60 Hz, selo Procel com classificação energética (INMETRO) A, 220v monofásico, 12 meses de garantia.

Estado:  
GO

Cidade:  
Goiânia

Endereço:  
AV T 63, 2.489

Telefone:  
(62) 3286-8850

Email:  
valle@valle.com.br

23.291.920/0001-01 SOLUX DISTRIBUIDORA EIRELI - ME

R\$15.000,00

Marca: Elgin

Fabricante: Elgin

Modelo: Elgin

Descrição: Ar condicionado, Split, 36000 Btus, piso-teto, ciclo frio, função sleep, timer on/off, direcionador de fluxo, controle remoto com display digital, função swing, compressor rotativo, gás refrigerante R-410A, serpentina de cobre, no mínimo 3 modos de funcionamento: resfria, desumidifica e ventila; frequência 60 Hz, selo Procel com classificação energética (INMETRO) A, 220v monofásico, 12 meses de garantia.

Endereço:

Q QR 502 CONJUNTO 1, S/N

Telefone:

(61) 03041-4655

27.204.689/0001-22 ARIADNER DA SILVA MESSIAS 13220380743

R\$20.000,00

Marca: elgin

Fabricante: elgin

Modelo: elgin

Descrição: Ar condicionado, Split, 36000 Btus, piso-teto, ciclo frio, função sleep, timer on/off, direcionador de fluxo, controle remoto com display digital, função swing, compressor rotativo, gás refrigerante R-410A, serpentina de cobre, no mínimo 3 modos de funcionamento: resfria, desumidifica e ventila; frequência 60 Hz, selo Procel com classificação energética (INMETRO) A, 220v monofásico, 12 meses de garantia.

CNPJ RAZÃO SOCIAL DO FORNECEDOR

Endereço:

Item 10: AR CONDICIONADO 120000

R\$1.979,58

Quantidade	Descrição	Observação
4 Unidades	12000	

Preço (ComprasNet) 1: Mediana das Propostas Finais

R\$1.979,58

**Órgão:** MINISTÉRIO DA DEFESA  
 Comando da Marinha  
 Grupamento de Navios Hidroceanográficos

**Data:** 03/07/2018 09:00

**Modalidade:** Pregão Eletrônico

**SRP:** SIM

**Objeto:** Registro de preços para eventual aquisição de equipamentos de refrigeração pelo Grupamento de Navios Hidroceanográficos (GNHo) e respectivos navios subordinados..

**Identificação:** NºPregão:62018 / UASG:751200

**Lote/Item:** /1

**Ata:** [Link Ata](#)

**Descrição:** APARELHO AR CONDICIONADO - APARELHO DE AR CONDICIONADO SPLIT 12.000 BTU PISO-TETO. tensão de alimentação: monofásica de 220V. O equipamento deverá ter selo de eficiência energética INMETRO/PROCEL classificação A. Display digital que indica a temperatura ambiente. Comando total das operações no controle remoto. Consumo aproximado de 1100W com compressor Rotativo Filtro Anti-Ácaro, anti-fungo e anti-bactérias. Garantia mínima: 01 ano. Certificação INMETRO. Acompanha o manual de instruções em português para uso, conservação e manutenção dos equipamentos. (COM INSTALAÇÃO)

**Fonte:** www.comprasgovernamentais.gov.br

**Quantidade:** 33

**Unidade:** un

**UF:** RJ

**OatMat:** 150112 - APARELHO AR CONDICIONADO , APARELHO AR CONDICIONADO NOME

CNPJ RAZÃO SOCIAL DO FORNECEDOR

VALOR DA PROPOSTA FINAL

26.692.484/0001-70 TJC IMPORTADORA LTDA - ME  
 \* VENCEDOR \*

R\$1.817,89

**Marca:** RINETTO  
**Fabricante:** RINETTO  
**Modelo:** RNT12F-R4

**Descrição:** APARELHO DE AR CONDICIONADO SPLIT 12.000 BTU PISO-TETO. tensão de alimentação: monofásica de 220V. O equipamento deverá ter selo de eficiência energética INMETRO/PROCEL classificação A. Display digital que indica a temperatura ambiente. Comando total das operações no controle remoto. Consumo aproximado de 1100W com compressor Rotativo Filtro Anti-Ácaro, anti-fungo e anti-bactérias. Garantia mínima: 01 ano. Certificação INMETRO. Acompanha o manual de instruções em português para uso, conservação e manutenção dos equipamentos. (COM INSTALAÇÃO)

Endereço:

27.821.705/0001-26 TOPCLIMA SISTEMAS DE REFRIGERACAO EIRELI - EPP

R\$1.818,51

**Marca:** KOMECCO  
**Fabricante:** KOMECCO  
**Modelo:** KOH12FC1HX

**Descrição:** APARELHO DE AR CONDICIONADO SPLIT 12.000 BTU PISO-TETO. tensão de alimentação: monofásica de 220V. O equipamento deverá ter selo de eficiência energética INMETRO/PROCEL classificação A. Display digital que indica a temperatura ambiente. Comando total das operações no controle remoto. Consumo aproximado de 1100W com compressor Rotativo Filtro Anti-Ácaro, anti-fungo e anti-bactérias. Garantia mínima: 01 ano. Certificação INMETRO. Acompanha o manual de instruções em português para uso, conservação e manutenção dos equipamentos. (COM INSTALAÇÃO)

Endereço:

17.660.634/0001-73 R. FREDERICO CAMPOS LOREDO - EIRELI - ME

R\$1.819,00

**Marca:** kma  
**Fabricante:** komecco  
**Modelo:** KOH 12FC 1HX Split

**Descrição:** APARELHO DE AR CONDICIONADO SPLIT 12.000 BTU. tensão de alimentação: monofásica de 220V. O equipamento deverá ter selo de eficiência energética INMETRO/PROCEL classificação A. Display digital que indica a temperatura ambiente. Comando total das operações no controle remoto. Consumo aproximado de 1100W com compressor Rotativo Filtro Anti-Ácaro, anti-fungo e anti-bactérias. Garantia mínima: 01 ano. Certificação INMETRO. Acompanha o manual de instruções em português para uso, conservação e manutenção dos equipamentos. (COM INSTALAÇÃO)

CNPJ

RAZÃO SOCIAL DO FORNECEDOR

P.M.S.A.L 36  
VALOR R\$ 1.878,94  
PLANO POSTAL FINAL  
RJR

Endereço:

16.586.012/0001-80 BEZALEL REFORMAS E DECORACOES LTDA - ME

R\$1.878,94

**Marca:** SPRINGER**Fabricante:** SPRINGER**Modelo:** 12000 BTUS

**Descrição:** APARELHO DE AR CONDICIONADO SPLIT 12.000 BTU PISO-TETO, tensão de alimentação: monofásica de 220V. O equipamento deverá ter selo de eficiência energética INMETRO/PROCEL classificação A. Display digital que indica a temperatura ambiente. Comando total das operações no controle remoto. Consumo aproximado de 1100W com compressor Rotativo Filtro Anti-Ácaro, anti-fungo e anti-bactérias. Garantia mínima: 01 ano. Certificação INMETRO. Acompanha o manual de instruções em português para uso, conservação e manutenção dos equipamentos. (COM INSTALAÇÃO) Modelo: 12000 BTU Marca: SPRINGER Fabricante: SPRINGER Procedência: Nacional - Prazo de validade da Proposta: 60 dias - Prazo de Entrega: 30 dias - Prazo de garantia do produto: 12 meses - Produto dentro das normas NR-12 do Ministério do Trabalho - Declaramos que todo material cotado está dentro dos critérios de sustentabilidade. Declaramos, para todos os fins de direito, que cumprimos plenamente os requisitos de habilitação e que nossa proposta está em conformidade com as exigências do instrumento convocatório. Nos valores propostos estão inclusos todos os custos operacionais, encargos previdenciários, trabalhistas, tributários, comerciais e quaisquer outros que incidam direta ou indiretamente no fornecimento dos bens.

<b>Estado:</b>	<b>Cidade:</b>	<b>Endereço:</b>	<b>Telefone:</b>	<b>Email:</b>
RJ	Rio de Janeiro	R CANDIDO BENICIO, 1684	(21) 2454-8464	leilamiranda@superig.com.br

09.473.928/0001-68 EZ TECHS IMPORTADORA, EXPORTADORA E REPRESENTACOES EIRE

R\$1.886,90

**Marca:** Fontaine Agratto**Fabricante:** Fontaine Agratto**Modelo:** Ar Split HW 12.000**Descrição:** Ar Split HW 12.000 ENCE A 220V

<b>Endereço:</b>	<b>Telefone:</b>	<b>Email:</b>
AV PAULO DE FRONTIN, 689	(21) 08218-8051	EZTECHSBRASIL@GMAIL.COM

30.306.579/0001-86 CSTEC COMERCIO DE MATERIAIS EIRELI

R\$1.961,16

**Marca:** COMFEE**Fabricante:** SPRINGER CARRIER S.A**Modelo:** 38AFCB12F5 // 42AFCB12F5 12.000 BTUS

**Descrição:** Apresentamos proposta para APARELHO DE AR CONDICIONADO SPLIT 12.000 BTU HW, tensão de alimentação: monofásica de 220V. O equipamento deverá ter selo de eficiência energética INMETRO/PROCEL classificação A. Display digital que indica a temperatura ambiente no controle remoto. Comando total das operações no controle remoto. Consumo aproximado de 1100 W com compressor Rotativo Filtro Anti-Ácaro, anti-fungos e anti-bactérias. Garantia mínima: 01 ano. Certificação INMETRO. Acompanha o manual de instruções em português para uso, conservação e manutenção dos equipamentos. (COM INSTALAÇÃO ATÉ 3 METROS) Marca: COMFEE Modelo: 38AFCB12F5 // 42AFCB12F5 12.000 BTUS Fabricante: SPRINGER CARRIER S.A Uf: UND Qt: 33 Cnpj do fabricante do produto: 10.948.651/0001-61 Inscrição no cadastro técnico federal de atividades potencialmente poluidoras ou utilizadora de recursos ambientais, nos termos do artigo 17, inciso ii, da lei nº 6.938, de 1981, e da instrução normativa ibama nr 6 de 15/03/2013 e legislação correlata - registro nº : 19847 Ence tipo: "A" Prazo de validade/garantia do material: 12 meses; Número de inscrição ou registro no órgão competente: s/n Procedência: nacional Tipo: PERMANENTE Prazo de validade da proposta: 60 (SESSENTA) DIAS A CONTAR DA DATA DE SUA APRESENTAÇÃO. Local de entrega do material: CAIS DO ARSENAL DE MARINHA DO RIO DE JANEIRO - PRAÇA BARÃO DE LADÁRIO, S/N, ILHA DAS COBRAS, CENTRO - RIO DE JANEIRO/RJ, CEP. 20.091-000 // CAIS DA BASE DE HIDROGRAFIA DA MARINHA EM NITERÓI RUA BARÃO DE JACAREI, S/N, PONTA DA ARMAÇÃO, NITERÓI-RJ, CEP. 24.048-900. Prazo de entrega do material: 30 TRINTA) DIAS A CONTAR DO RECEBIMENTO DA NOTA DE EMPENHO. Declaramos que o produto cumpre os critérios de sustentabilidade ambiental, considerando a instrução normativa nr 01-mpog de 19 jan 2010, instrução normativa nr 02-slti/mpog de 30 abr 2008. Declaramos que os itens serão transportados e acondicionados em meio de transporte e embalagens apropriada para esse item em específico. O tranporte deste item até o local de entrega é de nossa inteira responsabilidade. Declaramos que providenciaremos o devido descarte de lixo originário da contratação através de plano de logística reversa con lei nº 12.305/2010. Declaramos que os resíduos sólidos oriundos do lixo produzido nas embalagens serão encaminhados aos centros de reciclagens de materiais. Declaramos que nos responsabilizaremos pelo recolhimento, retirada e destinação do lixo ou resíduos produzidos inerentes às embalagens ou meios de armazenamentos de seus materiais. Declaramos que em todas as especificações contidas na proposta nos vincula. Declaramos que nos valores propostos estão inclusos todos os custos operacionais, encargos previdenciários, trabalhistas, tributários, comerciais e quaisquer outros que incidam direta ou indiretamente no fornecimento dos bens. Valor Unitário: R\$ 2.121,00 dois mil, cento e vinte e um reais Valor total: R\$ 69.993,00 sessenta e nove mil, novecentos e noventa e três reais

Endereço:

05.040.156/0001-10 TACARUNA COMERCIO E SERVICOS LTDA - EPP

R\$1.998,00

**Marca:** KOMECO**Fabricante:** KOMECO**Modelo:** KOH12FC1HX

**Descrição:** CONDICIONADOR DE AR TIPO SPLIT CAPACIDADE DE REFRIGERAÇÃO 12000 BTU/H, MARCA KOMECO, MODELO KOH12FC1HX, CICLO FRIO, TENSÃO 220V, COM CONTROLE REMOTO TOTAL SEM FIO, COMPRESSOR ROTATIVO, GÁS REFRIGERANTE ECOLÓGICO R410, SELO PROCEL (INMETRO) "A", CONDENSADOR COM SERPENTINA DE COBRE - 12 MESES DE GARANTIA.

<b>Estado:</b>	<b>Cidade:</b>	<b>Endereço:</b>	<b>Telefone:</b>
PE	Recife	AV CONSELHEIRO ROSA E SILVA, 1079	(81) 3241-2643

06.307.463/0001-87 GUSMAO E SILVA AUTOPECAS E SERVICOS LTDA - ME

R\$2.121,00

CNPJ

RAZÃO SOCIAL DO FORNECEDOR

R.M.S.A.L  
 VALOR DA PROPOSTA FINAL  
 37  
 E

Marca: MIDEA  
 Fabricante: MIDEA  
 Modelo: MIDEA

Descrição: APARELHO DE AR CONDICIONADO SPLIT 12.000 BTU PISO-TETO. tensão de alimentação: monofásica de 220V. O equipamento deverá ter selo de eficiência energética INMETRO/PROCEL classificação A. Display digital que indica a temperatura ambiente. Comando total das operações no controle remoto. Consumo aproximado de 1100W com compressor Rotativo Filtro Anti-Ácaro, anti-fungo e anti-bactérias. Garantia mínima: 01 ano. Certificação INMETRO. Acompanha o manual de instruções em português para uso, conservação e manutenção dos equipamentos. (COM INSTALAÇÃO— prazo de entrega dos materiais:30 (TRINTA) dias corridos a contar da data da apresentação do empenho, validade da proposta: 12 meses, prazo de garantia: 12 (doze) meses, nos preços das mercadorias propostos já estão inclusos todas as despesas e custos diretos e indiretos (tais como tributos, encargos sociais e trabalhistas, contribuições, transportes, seguros e insumos) necessários ao cumprimento integral dos itens ofertados.

Estado:	Cidade:	Endereço:	Telefone:
RJ	Duque de Caxias	R 14 DE JULHO, 146	(21) 2506-5062

09.263.279/0001-70 AUGUSTO CESAR MAKOUL GASPERIN R\$2.488,00

Marca: PHILCO  
 Fabricante: PHILCO  
 Modelo: 12K

Descrição: APARELHO DE AR CONDICIONADO SPLIT 12.000 BTU PISO-TETO. tensão de alimentação: monofásica de 220V. O equipamento deverá ter selo de eficiência energética INMETRO/PROCEL classificação A. Display digital que indica a temperatura ambiente. Comando total das operações no controle remoto. Consumo aproximado de 1100W com compressor Rotativo Filtro Anti-Ácaro, anti-fungo e anti-bactérias. Garantia mínima: 01 ano. Certificação INMETRO. Acompanha o manual de instruções em português para uso, conservação e manutenção dos equipamentos. (COM INSTALAÇÃO)

Estado:	Cidade:	Endereço:	Telefone:	Email:
PR	Curitiba	R FERNANDES DE BARROS, 525	(41) 3022-3399	comametais@gmail.com

18.426.086/0001-84 JSP COMERCIO DE MAQUINAS E EQUIPAMENTOS LTDA - ME R\$2.500,00

Marca: AGRATTO  
 Fabricante: AGRATTO  
 Modelo: 12.000

Descrição: Aparelho de Ar Condicionado DE 12.000 BTUS, selo de eficiência energética Inmetro/procel a Marca: Agratto modelo: 12.000 fabricante: Agratto entregue a 30 dias validade da proposta 60 dias validade da ata 12 meses Garantia: 12 meses Nos valores propostos estão inclusos todos os custos operacionais, encargos previdenciários, trabalhistas, tributários, comerciais e quaisquer outros que incidam direta ou indiretamente no fornecimento dos bens.

Estado:	Cidade:	Endereço:	Nome de Contato:	Telefone:	Email:
RJ	Rio de Janeiro	R ITAUNAS, 101	Juliane de Sá Pereira	(21) 3402-4177	jspcomercio@gmail.com

10.881.930/0001-55 BARU COMERCIO E DISTRIBUICAO LTDA R\$2.671,00

Marca: ELGIN  
 Fabricante: ELGIN  
 Modelo: HLF12000

Descrição: APARELHO DE AR CONDICIONADO SPLIT 12.000 BTU PISO-TETO. tensão de alimentação: monofásica de 220V. O equipamento deverá ter selo de eficiência energética INMETRO/PROCEL classificação A. Display digital que indica a temperatura ambiente. Comando total das operações no controle remoto. Consumo aproximado de 1100W com compressor Rotativo Filtro Anti-Ácaro, anti-fungo e anti-bactérias. Garantia mínima: 01 ano. Certificação INMETRO. Acompanha o manual de instruções em português para uso, conservação e manutenção dos equipamentos. (COM INSTALAÇÃO)

Estado:	Cidade:	Endereço:	Telefone:
GO	Goiânia	R S-3, 938	(62) 3259-8034

24.988.359/0001-87 ECOLD CLIMATIZACAO E SERVICOS DE ENGENHARIA LTDA - ME R\$7.000,00

Marca: ELGIN  
 Fabricante: ELGIN  
 Modelo: SPLIT

Descrição: APARELHO DE AR CONDICIONADO SPLIT 12.000 BTU PISO-TETO. tensão de alimentação: monofásica de 220V. O equipamento deverá ter selo de eficiência energética INMETRO/PROCEL classificação A. Display digital que indica a temperatura ambiente. Comando total das operações no controle remoto. Consumo aproximado de 1100W com compressor Rotativo Filtro Anti-Ácaro, anti-fungo e anti-bactérias. Garantia mínima: 01 ano. Certificação INMETRO. Acompanha o manual de instruções em português para uso, conservação e manutenção dos equipamentos. (COM INSTALAÇÃO)

Endereço:	Telefone:	Email:
R FAGUNDES VARELA, 312	(21) 08779-2241	ANTONIOTOFFANO@GMAIL.COM

Item 11: TV 42

R\$2.152,17

Quantidade	Descrição	Observação
2 Unidades	SMAT	

Preço (ComprasNet) 1: Mediana das Propostas Finais

R\$2.152,17

P.M.S.A.L  
FLS Nº 38  
112

Entrada (1) - compras x Banco de Preços x Intranet - Login x SSIATEC x Batedeira planetária 50 x Forno Industrial para Pizza x Forno Industrial para Pizza x SUB MARIÑO - Pesquisa x

Seguro https://www.shoptime.com.br/ Portal da U PUG - Portal da U M Entreda (3) - com Divo Oficial Eletr TCEMT Espaço do Resultados da Busc Produtos para Fric

Shoptime.com Carro Shoptime Carregue o que você procura hoje?

shoptime

Sua loja | Base ACEP | Lançamentos, Casa & Conforto | Game até 15% de volta | 4G+ 5G+ | Carro sem Anuidade | Duam | Meu Go | Shoptime no Youtube | O Melhor da TV

Meus Pedidos Atendimento Ligue e compre - 4003-1020

Olá! Minha conta

ame DIGITAL

**Ganhe uma parte do valor de volta\* pagando com Ame.**

Página inicial > Agro, Indústria e Comércio > Indústria Alimentícia > Coccão industrial > Forno

**Forno Industrial para Pizza à Gás 130 Litros Com Pedra REFRAATÓRIA, Termômetro e Porta Guilhotina de Vidro**  
Cód. 2793-0376

**CINZA**

Carregado e entregue por **UBAO**  
R\$ 1.481,99

R\$ 1.481,99

10% de R\$ 148,19 = R\$ 148,19  
**VER PARCELAS**

**COMPRAR**  
Condição: Temos apenas 5 no estoque

R\$ 1.025,99 com Ame e entrega R\$ 1.025,99 **salva mais**

R\$ 1.025,99 no cartão Shoptime em até 10x de R\$ 102,59. **VER PARCELAS**

Calcular frete e prazo OK

FOUCOURA DO DIA

Q Buscar produtos, marcas e muito mais...

P.M.S.A.L  
FLS Nº 39  
MIR

Você também pode gostar: torre chopp - ensiladeira para trator usadas - maquina assar frangos - maquina de corte a laser para mdf - maquina de chopp

Voltar à lista Agro, Indústria e Comércio > Indústria Gastronômica >

Compartilhar Vender um igual



Novo - 35 vendidos

# Forno Industrial Para Pizza Com Pedra Refrataria 130 Litros



★★★★★ 1 opinião

## R\$ 899<sup>99</sup>

📅 12x R\$ 75<sup>00</sup> sem juros  
Com seu ELO terminado em 9652  
Mais informações

👤 Entrega a combinar com o vendedor  
Catanduva, São Paulo  
Consultar frete

Quantidade:

1 ^  
v

### Mais anúncios do vendedor

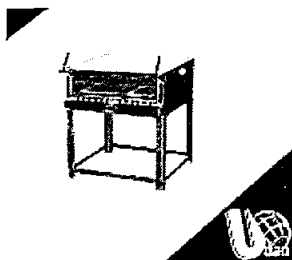

R\$ 854<sup>99</sup>

Forno Para Pizza Com Pedra Refratária 130...

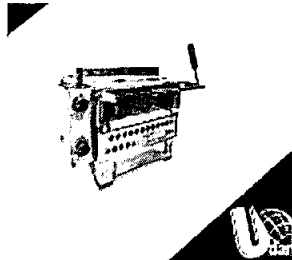

R\$ 579<sup>99</sup>

Forno Para Pizza Com Pedra Refratária E...



R\$ 68

Forno Ir Cavalet

Comprar agora

- 🛡️ Compra Garantida, receba o produto que está esperando ou devolvemos o dinheiro.
- 🏆 Você ganha 449 Mercado Pontos.

Informação sobre o vendedor

Ver todos os anúncios



**Órgão:** PODER JUDICIÁRIO  
Tribunal Superior Eleitoral  
Tribunal Regional Eleitoral do Pará

**Objeto:** Registro de preços para futura aquisição de equipamentos eletroeletrônicos diversos: aparelho telefônico sem fio, bebedouro de coluna, bebedouro de pressão, caixa amplificadora (multiuso), circulador de ar, forno micro-ondas, fragmentadora de papel, geladeira, microfone sem fio, painel de senhas (sistema), projetor multimídia (data show), relógio digital de mesa, televisor de 32 polegadas e televisor de 42 polegadas..

**Descrição:** TELEVISOR - TELEVISOR 42 POLEGADAS Característica: SMART TV; Tipo de TV.: LED; Tamanho da Tela: 43 ; Resolução mínima: FULL HD (1920X1080); Idioma do menu: Português; Conversor Digital Integrado; 02 (duas) entradas HDMI; 01 (uma) porta USB; Conexão Wireless; WI-FI Integrado; Voltagem: bivolt (110/220 volts); 01 (um) conector RJ-45 Selo PROCEL de Economia de Energia, classificação A; Acessórios: Manual de Instruções e Instalação em português; Controle Remoto; Pilhas/baterias; Pedestal; Parafusos; Cabo de Força e Cabo HDMI. Marca/Modelo de Referência: LG 43LJ5500/ Samsung 43J5200/ Panasonic TC-43SV700B/ Philips 43PFG5102 ITEM RESERVADO EXCLUSIVAMENTE ÀS MICROEMPRESAS E EMPRESAS DE PEQUENO PORTE, em razão DA COTA PREVISTA NO ART. 8º DO Decreto nº 8538/15.

**OatMat:** 29718 - TELEVISOR , TELEVISOR / TELEVISAO / TV NOME

**Data:** 25/04/2018  
**Modalidade:** Pregão Eletrônico  
**SRP:** SIM  
**Identificação:** NºPregão:332018 / UASG:70004  
**Lote/Item:** /20  
**Ata:** [Link Ata](#)  
**Adjudicação:** 06/07/2018 12:04  
**Fonte:** www.comprasgovernamentais.gov.br  
**Quantidade:** 5  
**Unidade:** unidade  
**UF:** PA

CNPJ	RAZÃO SOCIAL DO FORNECEDOR	VALOR DA PROPOSTA FINAL
26.936.444/0001-27 * VENCEDOR *	F2 SERVICOS E PRODUTOS LTDA - ME	R\$1.740,00
<b>Marca:</b> AOC <b>Fabricante:</b> AOC <b>Modelo:</b> SMART TV FULL HD 43" LE43S5970 <b>Descrição:</b> CARACTERÍSTICAS Tipo de painel LED Tamanho da tela 43" Resolução (modo TV) 1920x1080 (FHD) Frequência do painel 60 Hz Receptor Digital Integrado (DTV) Sim Contraste (Dinâmico) 200000:1 Brilho 300 cd/m2 Tempo de resposta 12 ms Digital Noise Reduction (redução digital de ruído na imagem) Sim Parental Control (controle dos pais) Sim Smart TV Sim TV Conectada (Internet) - acesso Wi-Fi ou cabo (LAN) Sim Netflix/YouTube Sim Sleep Timer Sim EP G (Electronic Program Guide - Guia Eletrônico de Programação) Sim Produto ecológico (menor consumo de energia) Sim CONEXÕES Vídeo Composto 1 Vídeo Componente 1 HDMI 3 USB 2 LAN (para conexão de rede via cabo - Internet) 1 Saída de áudio/vídeo 1 Saída de áudio/fone de ouvido 1		
<b>Endereço:</b> Q C 11 LOTE 08 SALA, 201	<b>Telefone:</b> (61) 09624-5337	<b>Email:</b> fabiosouza765@gmail.com
16.778.654/0001-80	REI TECH - EIRELI - EPP	R\$1.762,99
<b>Marca:</b> AOC <b>Fabricante:</b> AOC <b>Modelo:</b> LE43S5970 <b>Descrição:</b> Televisor 43", Smart TV, LED, FHD, Conversor digital integrado(DTV), Wi-fi integrado, Entradas HDMI, USB		
<b>Estado:</b> DF	<b>Cidade:</b> Brasília	<b>Endereço:</b> Q SCL/NORTE QUADRA 207 BLOCO B LOJAS 12, S/N
<b>Telefone:</b> (61) 3226-0361		
23.873.252/0001-20	RR COMERCIAL 152DF LTDA - EPP	R\$1.763,00
<b>Marca:</b> AOC <b>Fabricante:</b> AOC <b>Modelo:</b> LE43S5970 <b>Descrição:</b> CARACTERÍSTICAS Tipo de painel LED Tamanho da tela 43" Resolução (modo TV) 1920x1080 (FHD) Frequência do painel 60 Hz Receptor Digital Integrado (DTV) Sim Contraste (Dinâmico) 200000:1 Brilho 300 cd/m2 Tempo de resposta 12 ms Digital Noise Reduction (redução digital de ruído na imagem) Sim Parental Control (controle dos pais) Sim Smart TV Sim TV Conectada (Internet) - acesso Wi-Fi ou cabo (LAN) Sim Netflix/YouTube Sim Sleep Timer Sim EP G (Electronic Program Guide - Guia Eletrônico de Programação) Sim Produto ecológico (menor consumo de energia) Sim CONEXÕES Vídeo Composto 1 Vídeo Componente 1 HDMI 3 USB 2 LAN (para conexão de rede via cabo - Internet) 1 Saída de áudio/vídeo 1 Saída de áudio/fone de ouvido 1 DIMENSÕES E FIXAÇÃO Preparado para fixação em parede/painel (padrão de furação VESA Mount) 200 x 200 mm Peso líquido 8,6 Kg Peso Bruto com embalagem 11,6 Kg Dimensões c/ base (L x A x P) 968,2 x 615,26 x 193,5 mm Dimensões s/ base (L x A x P) 968,2 x 573,2 x 76,8 mm Embalagem (L x A x P) 1070 x 673 x 150 mm NCM 8528.72.00 Controle Remoto Sim PRODUTO Sistema de cores PAL-M/NTSC/PAL-N Sistema de áudio (estéreo) MTS-SAP Consumo (máximo) 80W Consumo em modo espera (standby, máximo) 1W Potência de áudio (RMS) 8W x 2 Código EAN 7898620270421		
<b>Endereço:</b> R 1, 22	<b>Telefone:</b> (61) 09612-7325	<b>Email:</b> LUANECONT@GMAIL.COM
23.953.890/0001-51	J A V ANANIAS	R\$1.777,00

CNPJ RAZÃO SOCIAL DO FORNECEDOR

**Marca:** PHILIPS  
**Fabricante:** PHILIPS  
**Modelo:** PHILIPS  
**Descrição:** TELEVISOR 42 POLEGADAS Característica: SMART TV; Tipo de TV.: LED; Tamanho da Tela: 43 ; Resolução mínima: FULL HD (1920X1080); Idioma do menu: Português; Conversor Digital Integrado; 02 (duas) entradas HDMI; 01 (uma) porta USB; Conexão Wireless; WI-FI Integrado; Voltagem: bivolt (110/220 v olts); 01 (um) conector RJ-45 Selo PROCEL de Economia de Energia, classificação A; Acessórios: Manual de Instruções e Instalação em português; Controle Remoto; Pilhas/baterias, Pedestal, Parafusos, Cabo de Força e Cabo HDMI.

**Endereço:**

01.429.437/0001-08 SISTERPEL SUPRIMENTOS PARA INFORMATICA LTDA - ME R\$1.800,00

**Marca:** PHILIPS  
**Fabricante:** PHILIPS  
**Modelo:** 43PFG5102  
**Descrição:** Descrição: TELEVISOR 42 POLEGADAS Característica: SMART TV; Tipo de TV.: LED; Tamanho da Tela: 43 ; Resolução mínima: FULL HD (1920X1080); Idioma do menu: Português; Conversor Digital Integrado; 02 (duas) entradas HDMI; 01 (uma) porta USB; Conexão Wireless; WI-FI Integrado; Voltagem: bivolt (110/220 volts); 01 (um) conector RJ-45 Selo PROCEL de Economia de Energia, classificação A; Acessórios: Manual de Instruções e Instalação em português; Controle Remoto; Pilhas/baterias; Pedestal; Parafusos; Cabo de Força e Cabo HDMI. Marca/Modelo de Referência: Philips 43PFG5102

<b>Estado:</b>	<b>Cidade:</b>	<b>Endereço:</b>	<b>Nome de Contato:</b>	<b>Telefone:</b>	<b>Email:</b>
PR	Guarapuava	R CORONEL SALDANHA, 1470	Margarida do Rocio HOLmann de Andrade	(42) 3622-9796	paulosisterpel@hotmail.com

17.800.159/0001-93 RENOVACCIO - COMERCIO DE ELETRO-ELETRONICOS EIRELI - ME R\$1.819,00

**Marca:** AOC  
**Fabricante:** AOC  
**Modelo:** LE43S5970  
**Descrição:** Descrição: TELEVISOR 42 POLEGADAS Característica: SMART TV; Tipo de TV.: LED; Tamanho da Tela: 43 ; Resolução mínima: FULL HD (1920X1080); Idioma do menu: Português; Conversor Digital Integrado; 02 (duas) entradas HDMI; 01 (uma) porta USB; Conexão Wireless; WI-FI Integrado; Voltagem: bivolt (110/220 volts); 01 (um) conector RJ-45 Selo PROCEL de Economia de Energia, classificação A; Acessórios: Manual de Instruções e Instalação em português; Controle Remoto; Pilhas/baterias; Pedestal; Parafusos; Cabo de Força e Cabo HDMI. Marca/Modelo de Referência: LG 43LJ5500/ Samsung 43J5200/ Panasoni c TC-43SV700B/ Philips 43PFG5102 ITEM RESERVADO EXCLUSIVAMENTE ÀS MICROEMPRESAS E EMPRESAS DE PEQUENO PORTE, em razão DA COTA PREVISTA NO ART. 8º DO Decreto nº 8538/15.

<b>Estado:</b>	<b>Cidade:</b>	<b>Endereço:</b>	<b>Telefone:</b>	<b>Email:</b>
SP	São Paulo	AV CEL SEZEFREDO FAGUNDES,, 1620	(11) 3487-3222	keller@renovacio.com.br

12.130.958/0001-86 NADJA MARINA PIRES - ME R\$1.820,00

**Marca:** AOC LE43S5970  
**Fabricante:** AOC LE43S5970  
**Modelo:** AOC LE43S5970  
**Descrição:** Características Controle remoto Sim Conversor para TV digital integrado sim Características Gerais Smart TV Acesso a aplicativos e a conteúdos exclusivos como redes sociais por conexão Wi-Fi ou por cabo LAN. Vários aplicativos gratuitos que facilitam sua vida. Está tudo pronto, só baixar e usar. Full HD Resolução de altíssima definição com 1920 x 1080 pixels, que garante imagens mais nítidas e com maior riqueza de detalhes. LED TV LED de alto-contraste, com imagens que trazem maior profundidade, além de cores mais vivas. App Gallery Encontre aplicativos como YouTube, Facebook ou até mesmo do jornal do país. Se preferir há aplicativos para alugar vídeos em uma locadora online e aplicativos para assistir a programas que você perdeu. HDMI Com apenas um cabo, você tem áudio e vídeo juntos, com a máxima qualidade de imagem para jogar videogame ou assistir DVD, Blu-ray e TV a cabo. USB Multimídia Você pode usar a entrada USB para conectar diretamente um pen drive ou disco rígido e ver fotos, vídeos ou ouvir músicas acessando seus arquivos pessoais. Wi-Fi integrado Sim Timer Off Sim Função SAP Sim Entrada USB 2 Entrada HDMI 3 Tamanho da tela 43" Conexões - 3 Entradas HDMI - 2 Entradas USB - 1 Entrada Vídeo Composto - 1 Entrada Vídeo Componente - 1 Entrada LAN - 1 Saída áudio/vídeo (digital áudio - SPDIF) - 1 Entrada para Fone de Ouvido - 1 Entrada RF para antena img src="http://carrinho.pontofrioatacado.com.br/html/conectores-tv/titConectores.gif" alt="Conectores desta TV" /> Conector HDMI Tipo de Tela LED Formato da Tela Plana na Especificações Técnicas Resolução Full HD - 1.920 x 1.080 linhas (2.073.600 pixels) Tempo de resposta 12ms Potência de áudio total (RMS) 8 W + 8 W Entrada áudio e vídeo Sim Conexão p/ fone de ouvido Sim Taxa de atualização 60 Hz Contraste dinâmico 200,000:1 Consumo de energia 100 W Sistema de TV NTSC PAL-M PAL-N ISDB-TB Brilho 260 cd/m² Dimensões s/ base (LxAxP) mm 968,2 x 573,2 x 76,8 Classificação de consumo (Selo ENCE) A Peso s/ base (kg). 8,6 Dimensões c/ base (LxAxP) mm 968,2 x 615,26 x 193,5 Tensão/Voltagem bivolt Conteúdo da embalagem - Smart TV AOC LE43S5970 - Base - Controle Remoto - Cabo de energia - Manual de instruções Garantia 12 meses Padrão do furo p/ instalação na parede VESA MIS-F 200x200, M6

<b>Estado:</b>	<b>Cidade:</b>	<b>Endereço:</b>	<b>Nome de Contato:</b>	<b>Telefone:</b>	<b>Email:</b>
DF	Brasília	Q QI 33 BLOCO A SALA, 118	Nadja Pires	(61) 3967-1229	pires.vendas@hotmail.com

24.183.988/0001-30 MATHEUS FELIPE GALVAO 75345897115 R\$1.850,00

**Marca:** aoc  
**Fabricante:** aoc  
**Modelo:** aoc  
**Descrição:** TELEVISOR 42 POLEGADAS Característica: SMART TV; Tipo de TV.: LED; Tamanho da Tela: 43 ; Resolução mínima: FULL HD (1920X1080); Idioma do menu: Português; Conversor Digital Integrado; 02 (duas) entradas HDMI; 01 (uma) porta USB; Conexão Wireless; WI-FI Integrado; Voltagem: bivolt (110/220 v olts); 01 (um) conector RJ-45 Selo PROCEL de Economia de Energia, classificação A; Acessórios: Manual de Instruções e Instalação em português; Controle Remoto; Pilhas/baterias, Pedestal, Parafusos, Cabo de Força e Cabo H

<b>Endereço:</b>	<b>Telefone:</b>	<b>Email:</b>
R SANTO AMARO, S/N	(62) 09313-4525	Matheusjht@gmail.com

15.733.417/0001-30 J. L. DO B. GUIMARAES - JBX PRODUTOS EIRELI R\$1.855,00

CNPJ RAZÃO SOCIAL DO FORNECEDOR

Marca: AOC  
 Fabricante: AOC  
 Modelo: AOC  
 Descrição: TELEVISOR 42 POLEGADAS Característica: SMART TV; Tipo de TV.: LED; Tamanho da Tela: 43 ; Resolução mínima: FULL HD (1920X1080); Idioma d o menu: Português; Conversor Digital Integrado; 02 (duas) entradas HDMI; 01 (uma) porta USB; Conexão Wireless; WI-FI Integrado; Voltagem: bivolt (110/220 v olts); 01 (um) conector RJ-45 Selo PROCEL de Economia de Energia, classificação A; Acessórios: Manual de Instruções e Instalação em português; Controle Re moto; Pilhas/baterias; Pedestal, Parafusos, Cabo de Força e Cabo HDMI.

Endereço:

Item 12: ARQUIVO R\$487,99

Quantidade	Descrição	Observação
5 Unidades	4 GAVETAS	

Preço (ComprasNet) 1: Mediana das Propostas Finais R\$487,99

**Órgão:** MINISTÉRIO DA DEFESA  
 Comando do Exército  
 Comando Militar do Sudeste  
 2ª Divisão de Exército  
 12ª Brigada de Infantaria Leve (Aeromóvel)

**Objeto:** Aquisição de materiais permanentes para reestruturação do Hotel de Trânsito e Almox/B Adm Gu Cpv do Comando da 12ª Brigada de Infantaria Leve (Aeromóvel)..

**Descrição:** ARMÁRIO AÇO - ARMÁRIO ARQUIVO AÇO COM 04 GAVETAS, COR CINZA, PARA PASTA SUSPensa, CHAPA 26 COM ROLAMENTO. Medidas aproximadas: Altura (cm): 133cm Largura (cm): 46cm Profundidade (cm): 49cm Material: Aço Acabamento: Pintura eletrostática a pó Sistema de fechamento: Fechadura com 02 chaves Prateleiras / Gavetas: 04 unidades Capacidade de carga por gaveta: 25 Kg

**Data:** 05/07/2018 14:17  
**Modalidade:** Pregão Eletrônico  
**SRP:** SIM  
**Identificação:** NºPregão:52018 / UASG:160462  
**Lote/Item:** /19  
**Ata:** [Link Ata](#)  
**Fonte:** www.comprasgovernamentais.gov.br  
**Quantidade:** 28  
**Unidade:** UNIDADE  
**UF:** SP

CNPJ RAZÃO SOCIAL DO FORNECEDOR VALOR DA PROPOSTA FINAL

08.690.827/0001-86 REGINALDO CAMPOS PEREIRA - ME R\$370,00  
 \* VENCEDOR \*

Marca: Método  
 Fabricante: Método  
 Modelo: OFC4  
 Descrição: Armário arquivo aço com 04 gavetas, cor cinza, para pasta suspensa, chapa 26 com rolamento. medidas aproximadas: altura (cm): 133cm largura (cm): 46cm profundidade (cm): 49cm material: aço acabamento: pintura eletrostática a pó sistema de fechamento: fechadura com 02 chaves

**Estado:** SP **Cidade:** São José dos Campos **Endereço:** R VILACA, 601 **Telefone:** (12) 3923-4226 **Email:** atendimento1@marfmoveis.com.br

22.601.642/0001-89 L. S. AGUIAR MOVEIS - EPP R\$378,00

Marca: MARFVALE  
 Fabricante: MARFVALE  
 Modelo: OFC4  
 Descrição: ARMÁRIO ARQUIVO AÇO COM 04 GAVETAS, COR CINZA, PARA PASTA SUSPensa, CHAPA 26 COM ROLAMENTO. Medidas aproximadas: Altura (cm): 133cm Largura (cm): 46cm Profundidade (cm): 49cm Material: Aço Acabamento: Pintura eletrostática a pó Sistema de fechamento: Fechadura com 02 chaves Prateleiras / Gavetas: 04 unidades Capacidade de carga por gaveta: 25 Kg PRAZO DE GARANTIA: CONFORME EDITAL. PRAZO E LOCAL PARA ENTREGA E INSTAL AÇÃO: CONFORME EDITAL. PRAZO DE PAGAMENTO: CONFORME EDITAL VALIDADE DA PROPOSTA: CONFORME EDITAL. PROCEDÊNCIA NACIONAL DECLARO Q UE TODOS OS MÓVEIS ESTÃO DE ACORDO COM AS NORMAS DA ABNT. DECLARO ESTAR CIENTE E DE ACORDO COM O EDITAL E SEUS ANEXOS. DECLARO TA MBÉM QUE O PREÇO PROPOSTO ACIMA CONTEMPLA TODAS AS DESPESAS NECESSÁRIAS AO PLENO FORNECIMENTO, TAIS COMO OS ENCARGOS (OBRIGAÇÃO ES SOCIAIS, IMPOSTOS, TAXAS ETC.), COTADOS SEPARADOS E INCIDENTES SOBRE O FORNECIMENTO. MARCA MARFVALE/ MOD. OFC4

**Endereço:** R CORONEL EURICO COSTA SOUZA, 315 **Telefone:** (12) 03921-1870 **Email:** CONT.BAND@TERRA.COM.BR

20.204.978/0001-82 MBR COMERCIO DE MATERIAL ELETRICO EIRELI - ME R\$429,97

CNPJ

## RAZÃO SOCIAL DO FORNECEDOR

P.M.S.A.L 44  
 VALOR DA POSTA FINAL  
 012  
 Q

**Marca:** SUPREME  
**Fabricante:** SUPREME  
**Modelo:** SUPREME

**Descrição:** Armário arquivo aço com 04 gavetas, cor cinza, para pasta suspensa, chapa 26 com rolamento. medidas aproximadas: altura (cm): 133cm largura (cm): 46cm profundidade (cm): 49cm material: aço acabamento: pintura eletrostática a pó sistema de fechamento: fechadura com 02 chaves

<b>Estado:</b>	<b>Cidade:</b>	<b>Endereço:</b>	<b>Nome de Contato:</b>	<b>Telefone:</b>	<b>Email:</b>
SP	Cosmópolis	R TRES, 222	João Mario NeNow Barreto	(19) 2222-1722	joao@mbrglobal.com.br

26.510.981/0001-00 PEZANI COMERCIO DE MOVEIS EIRELI EPP

R\$480,00

**Marca:** rs  
**Fabricante:** rs  
**Modelo:** especial

**Descrição:** ARMÁRIO ARQUIVO AÇO COM 04 GAVETAS, COR CINZA, PARA PASTA SUSPensa, CHAPA 26 COM ROLAMENTO. Medidas aproximadas: Altura (cm): 133cm Largura (cm): 46cm Profundidade (cm): 49cm Material: Aço Acabamento: Pintura eletrostática a pó Sistema de fechamento: Fechadura com 02 chaves Prateleiras / Gavetas: 04 unidades Capacidade de carga por gaveta: 25 Kg

<b>Endereço:</b>	<b>Telefone:</b>	<b>Email:</b>
R JOSE MARIA DE QUEIROZ, 231	(19) 08185-1117	PEZANIMOVEIS@GMAIL.COM

22.228.425/0001-95 E. TRIPODE COMERCIO DE MOVEIS - ME

R\$487,99

**Marca:** TSW  
**Fabricante:** TSW Ind. E Com. de Móveis EIRELI  
**Modelo:** OF

**Descrição:** Armário arquivo aço com 04 gavetas, cor cinza, para pasta suspensa, chapa 26 com rolamento. medidas aproximadas: altura (cm): 133cm largura (cm): 46cm profundidade (cm): 49cm material: aço acabamento: pintura eletrostática a pó sistema de fechamento: fechadura com 02 chaves prateleiras / gavetas: 04 unidades capacidade de carga por gaveta: 25 kg. Modelo: OF; Prazo de Garantia: 12 (doze) meses, contra defeito de fabricação e oxidação espontânea.

<b>Endereço:</b>	<b>Telefone:</b>	<b>Email:</b>
AL RUBENS MARTINI, 582	(19) 04062-9591	E.TRIPODE1@GMAIL.COM

26.267.976/0001-19 DACON EQUIPAMENTOS EIRELI - ME

R\$487,99

**Marca:** LUNASA  
**Fabricante:** LUNASA  
**Modelo:** arquivo aço

**Descrição:** ARMÁRIO ARQUIVO AÇO COM 04 GAVETAS, COR CINZA, PARA PASTA SUSPensa, CHAPA 26 COM ROLAMENTO. Medidas aproximadas: Altura (cm): 133cm Largura (cm): 46cm Profundidade (cm): 49cm Material: Aço Acabamento: Pintura eletrostática a pó Sistema de fechamento: Fechadura com 02 chaves Prateleiras / Gavetas: 04 unidades Capacidade de carga por gaveta: 25 Kg

<b>Endereço:</b>	<b>Telefone:</b>
R SANTOS DUMONT, 2770	(45) 03055-4383

81.340.960/0001-00 CELI PRODUTOS DE AÇO LTDA - EPP

R\$700,00

**Marca:** CELI  
**Fabricante:** CELI PRODUTOS DE AÇO LTDA  
**Modelo:** AQC4G

**Descrição:** ARMÁRIO ARQUIVO AÇO COM 04 GAVETAS, COR CINZA, PARA PASTA SUSPensa, CHAPA 26 COM ROLAMENTO. Medidas aproximadas: Altura (cm): 133cm Largura (cm): 46cm Profundidade (cm): 49cm Material: Aço Acabamento: Pintura eletrostática a pó Sistema de fechamento: Fechadura com 02 chaves Prateleiras / Gavetas: 04 unidades Capacidade de carga por gaveta: 25 Kg

<b>Estado:</b>	<b>Cidade:</b>	<b>Endereço:</b>	<b>Nome de Contato:</b>	<b>Telefone:</b>	<b>Email:</b>
SC	Xanxerê	R GONCALVES LEDO, 806	Leonardo Antonio Celi	(49) 3433-0072	celiprodutosdeaco@yahoo.com.br

28.288.798/0001-38 J. ALFANO COMERCIAL E SERVICOS EIRELI - ME

R\$878,38

**Marca:** METALUGICA AMAPA  
**Fabricante:** METALUGICA AMAPA  
**Modelo:** METALUGICA AMAPA

**Descrição:** Armário arquivo aço com 04 gavetas, cor cinza, para pasta suspensa, chapa 26 com rolamento. medidas aproximadas: altura (cm): 133cm largura (cm): 46cm profundidade (cm): 49cm material: aço acabamento: pintura eletrostática a pó sistema de fechamento: fechadura com 02 chaves prateleiras / gavetas: 04 unidades capacidade de carga por gaveta: 25 kg \*atendemos rigorosamente todas as exigencias do edital validade da proposta 60 dias, \*marca/fabricante \*METALUGICA AMAPA

**Endereço:**

27.210.985/0001-36 LUIZ FERNANDO BORGES - ME

R\$1.000,00

**Marca:** amapa  
**Fabricante:** amapa  
**Modelo:** a

**Descrição:** Armário arquivo aço com 04 gavetas, cor cinza, para pasta suspensa, chapa 26 com rolamento. medidas aproximadas: altura (cm): 133cm largura (cm): 46cm profundidade (cm): 49cm material: aço acabamento: pintura eletrostática a pó sistema de fechamento: fechadura com 02 chaves

CNPJ RAZÃO SOCIAL DO FORNECEDOR

P.M.S.A.L  
VALOR DA PROPOSTA FINAL  
45

Endereço:  
AV UMBELINA CHIARADIA, 159

Telefone:  
(35) 03622-1161

Email:  
CONTABILEX@CONTABILEX.NET

11.244.512/0001-10 DAL-MASO E DAL-MASO LTDA - ME

R\$1.000,00

Marca: Pandin  
Fabricante: Pandin  
Modelo: S592

Descrição: Armário arquivo aço com 04 gavetas, cor cinza, para pasta suspensa, chapa 26 com rolamento. medidas aproximadas: altura (cm): 133cm largura (cm): 46cm profundidade (cm): 49cm material: aço acabamento: pintura eletrostática a pó sistema de fechamento: fechadura com 02 chaves

Estado: RS  
Cidade: Santo Ângelo  
Endereço: AV VENANCIO AIRES, 1965

Telefone:  
(55) 3313-1548

Email:  
paulodalmaso@hotmail.com

10.713.114/0001-32 SANTAFLEX COMERCIO DE MOVEIS LTDA - ME

R\$2.000,00

Marca: Nobre  
Fabricante: Nobre  
Modelo: 04 Gavetas

Descrição: ARMÁRIO ARQUIVO AÇO COM 04 GAVETAS, COR CINZA, PARA PASTA SUSPensa, CHAPA 26 COM ROLAMENTO. Medidas aproximadas: Altura (cm): 133cm Largura (cm): 46cm Profundidade (cm): 49cm Material: Aço Acabamento: Pintura eletrostática a pó Sistema de fechamento: Fechadura com 02 chaves Prateleiras / Gavetas: 04 unidades Capacidade de carga por gaveta: 25 Kg Armário arquivo aço com 04 gavetas, cor cinza, para pasta suspensa, chapa 26 com rolamento. medidas aproximadas: altura (cm): 133cm largura (cm): 46cm profundidade (cm): 49cm material: aço acabamento: pintura eletrostática a pó sistema de fechamento: fechadura com 02 chaves prateleiras / gavetas: 04 unidades capacidade de carga por gaveta: 25 kg

Estado: GO  
Cidade: Goiânia  
Endereço: AV CONTORNO, 1791

Nome de Contato:  
HELIO GERVÁSIO CINTRA

Telefone:  
(62) 3531-5611

Email:  
santaflex@shoppingdoescritorio.com.br

Item 13: SUPORTE CPU

R\$153,00

Quantidade	Descrição	Observação
7 Unidades	AJUSTAVEL	

Preço (ComprasNet) 1: Mediana das Propostas Finais

R\$153,00

Órgão: GOVERNO DO ESTADO DO ACRE  
Tribunal de Justica do Estado do acre

Data: 18/06/2018 10:31

Modalidade: Pregão Eletrônico

Objeto: Aquisição, montagem e instalação de mobiliários, conforme especificações e quantidades discriminadas no Termo de Referência do Edital..

SRP: SIM

Identificação: N°Pregão:362018 / UASG:925509

Descrição: RECEPTOR DEODIFICADOR - Suporte para CPU e nobreak medindo 440x600x250 mm (LxPxA)

Lote/Item: 1/40

Ata: [Link Ata](#)

OatMat: 150618 - RECEPTOR DECODIFICADOR , RECEPTOR DECODIFICADOR NOME

Adjudicação: 28/06/2018 15:32

Fonte: www.comprasgovernamentais.gov.br

Quantidade: 50

Unidade: Unidade

UF: AC

CNPJ RAZÃO SOCIAL DO FORNECEDOR

VALOR DA PROPOSTA FINAL

86.729.324/0002-61 MILANFLEX INDUSTRIA E COMERCIO DE MOVEIS E EQUIPAM

R\$96,00

\* VENCEDOR \*

Marca: MILAN  
Fabricante: MILANFLEX  
Modelo: FOCUS

Descrição: Suporte para CPU e nobreak medindo 440x600x250 mm (LxPxA), podendo ter variação de 5 cm para mais ou para menos. Confeccionado em chapa de MDP com espessura mínima de 25 mm revestido com laminado melamínico, com fita de borda de PVC com 2 mm de espessura em todo o contorno da peça, com resistência ao impacto, com 04 rodízios em nylon de duplo giro, auto lubrificantes com eixo e haste de aço. O móvel deverá possuir, em toda a extensão de suas superfícies, espessura correspondente à prevista na descrição, não se admitindo apenas o adensamento dos seus contornos e acabamentos. Indicar na proposta marca e modelo e apresentar prospecto do fabricante do mobiliário ou desenho técnico. O mobiliário poderá possuir design de cada fabricante, obedecendo ao termo descritivo mínimo deste item, sendo que os móveis deverão ser de primeira linha, confeccionados conforme os padrões de ergonomia - M1-030

Estado: MT  
Cidade: Cuiabá  
Endereço: AV V, 901A

Telefone:  
(65) 3317-2100

Email:  
olinezia@milanmoveis.com.br

02.604.236/0001-62 Layout Móveis para Escritório Ltda

R\$108,00

**Marca:** LAYOUT**Fabricante:** LAYOUT**Modelo:** MAD.SCPU

**Descrição:** Suporte para CPU e nobreak medindo 440x600x250 mm (LxPxA), podendo ter variação de 5 cm para mais ou para menos. Confeccionado em chapa de MDP com espessura mínima de 25 mm revestido com laminado melamínio, com fita de borda de PVC com 2 mm de espessura em todo o contorno da peça, com resistência ao impacto, com 04 rodízios em nylon de duplo giro, auto lubrificantes com eixo e haste de aço. O móvel deverá possuir, em toda a extensão de suas superfícies, espessura correspondente à prevista na descrição, não se admitindo apenas o adensamento dos seus contornos e acabamentos. Indicar na proposta marca e modelo e apresentar prospecto do fabricante do mobiliário ou desenho técnico. O mobiliário poderá possuir design de cada fabricante, obedecendo ao termo descritivo mínimo deste item, sendo que os móveis deverão ser de primeira linha, confeccionados conforme os padrões de ergonomia - M1-030

<b>Estado:</b>	<b>Cidade:</b>	<b>Endereço:</b>	<b>Telefone:</b>	<b>Email:</b>
RS	Caxias do Sul	R JOSE MICHELON, 277	(61) 3554-9099	layoutbrasil@gmail.com

27.094.426/0001-08 ARTMOBILE COMERCIO DE MOVEIS - EIRELI - ME

R\$110,00

**Marca:** ADAttARE**Fabricante:** ADAttARE**Modelo:** AREZZO

**Descrição:** Suporte para CPU e nobreak medindo 440x600x250 mm (LxPxA), podendo ter variação de 5 cm para mais ou para menos. Confeccionado em chapa de MDP com espessura mínima de 25 mm revestido com laminado melamínio, com fita de borda de PVC com 2 mm de espessura em todo o contorno da peça, com resistência ao impacto, com 04 rodízios em nylon de duplo giro, auto lubrificantes com eixo e haste de aço. O móvel deverá possuir, em toda a extensão de suas superfícies, espessura correspondente à prevista na descrição, não se admitindo apenas o adensamento dos seus contornos e acabamentos (Modelo especial)

**Endereço:**

76.291.251/0001-34 MODILAC INDUSTRIA E COMERCIO DE MOVEIS LTDA

R\$114,00

**Marca:** MODILAC**Fabricante:** MODILAC**Modelo:** ET 1255

**Descrição:** Suporte para CPU e nobreak medindo 440x600x250 mm (LxPxA), podendo ter variação de 5 cm para mais ou para menos. Confeccionado em chapa de MDP com espessura mínima de 25 mm revestido com laminado melamínio, com fita de borda de PVC com 2 mm de espessura em todo o contorno da peça, com resistência ao impacto, com 04 rodízios em nylon de duplo giro, auto lubrificantes com eixo e haste de aço. O móvel deverá possuir, em toda a extensão de suas superfícies, espessura correspondente à prevista na descrição, não se admitindo apenas o adensamento dos seus contornos e acabamentos. Indicar na proposta marca e modelo e apresentar prospecto do fabricante do mobiliário ou desenho técnico. O mobiliário poderá possuir design de cada fabricante, obedecendo ao termo descritivo mínimo deste item, sendo que os móveis deverão ser de primeira linha, confeccionados conforme os padrões de ergonomia - M1-030

<b>Estado:</b>	<b>Cidade:</b>	<b>Endereço:</b>	<b>Nome de Contato:</b>	<b>Telefone:</b>	<b>Email:</b>
PR	Toledo	R JOAQUIM PIAZZA, 580	Manoel Bonfim Pereira de Sousa	(41) 3544-5746	gilogct07@caixa.gov.br

10.713.114/0001-32 SANTAFLEX COMERCIO DE MOVEIS LTDA - ME.

R\$192,00

**Marca:** Martinucci**Fabricante:** Martinucci**Modelo:** sw

**Descrição:** Suporte para CPU e nobreak medindo 440x600x250 mm (LxPxA), podendo ter variação de 5 cm para mais ou para menos. Confeccionado em chapa de MDP com espessura mínima de 25 mm revestido com laminado melamínio, com fita de borda de PVC com 2 mm de espessura em todo o contorno da peça, com resistência ao impacto, com 04 rodízios em nylon de duplo giro, auto lubrificantes com eixo e haste de aço. O móvel deverá possuir, em toda a extensão de suas superfícies, espessura correspondente à prevista na descrição, não se admitindo apenas o adensamento dos seus contornos e acabamentos. Indicar na proposta marca e modelo e apresentar prospecto do fabricante do mobiliário ou desenho técnico. O mobiliário poderá possuir design de cada fabricante, obedecendo ao termo descritivo mínimo deste item, sendo que os móveis deverão ser de primeira linha, confeccionados conforme os padrões de ergonomia - M1-030

<b>Estado:</b>	<b>Cidade:</b>	<b>Endereço:</b>	<b>Nome de Contato:</b>	<b>Telefone:</b>	<b>Email:</b>
GO	Goiânia	AV CONTORNO, 1791	HELIO GERVÁSIO CINTRA	(62) 3531-5611	santaflex@shoppingdoescritorio.com.br

28.278.483/0001-00 MOVESC COMERCIO DE MOVEIS LTDA

R\$272,00

**Marca:** CADERODE**Fabricante:** CADERODE**Modelo:** LINHA C600

**Descrição:** Suporte para CPU e nobreak medindo 440x600x250 mm (LxPxA), podendo ter variação de 5 cm para mais ou para menos. Confeccionado em chapa de MDP com espessura mínima de 25 mm revestido com laminado melamínio, com fita de borda de PVC com 2 mm de espessura em todo o contorno da peça, com resistência ao impacto, com 04 rodízios em nylon de duplo giro, auto lubrificantes com eixo e haste de aço. O móvel deverá possuir, em toda a extensão de suas superfícies, espessura correspondente à prevista na descrição, não se admitindo apenas o adensamento dos seus contornos e acabamentos. Indicar na proposta marca e modelo e apresentar prospecto do fabricante do mobiliário ou desenho técnico. O mobiliário poderá possuir design de cada fabricante, obedecendo ao termo descritivo mínimo deste item, sendo que os móveis deverão ser de primeira linha, confeccionados conforme os padrões de ergonomia - M1-030

**Endereço:**

07.773.277/0001-04 COMABEL INDUSTRIA E COMERCIO DE MADEIRAS BENEFICIADAS L

R\$1.000,00

CNPJ

RAZÃO SOCIAL DO FORNECEDOR

PMSAL 47  
VALOR DA PROPOSTA FINAL  
FLS 10  
212

Marca: COMABEL

Fabricante: COMABEL

Modelo: Suporte para CPU e nobreak medindo 440x600x250 mm

Descrição: Suporte para CPU e nobreak medindo 440x600x250 mm (LxPxA), podendo ter variação de 5 cm para mais ou para menos. Confeccionado em chapa de MDP com espessura mínima de 25 mm revestido com laminado melamínico, com fita de borda de PVC com 2 mm de espessura em todo o contorno da peça, com resistência ao impacto, com 04 rodízios em nylon de duplo giro, auto lubrificantes com eixo e haste de aço. O móvel deverá possuir, em toda a extensão de suas superfícies, espessura correspondente à prevista na descrição, não se admitindo apenas o adensamento dos seus contornos e acabamentos. Indicar na proposta marca e modelo e apresentar prospecto do fabricante do mobiliário ou desenho técnico. O mobiliário poderá possuir design de cada fabricante, obedecendo ao termo descritivo mínimo deste item, sendo que os móveis deverão ser de primeira linha, confeccionados conforme os padrões de ergonomia - M1-030

Estado:	Cidade:	Endereço:	Nome de Contato:	Telefone:
AC	Rio Branco	R SAO JOSE, 60	MANOEL ALCEAN RODRIGUES DE ARAÚJO	(68) 3226-3417

04.869.711/0001-58 FLEXIBASE INDUSTRIA E COMERCIO DE MOVEIS, IMPORTACAO E R\$2.000,00

Marca: FLEXIBASE

Fabricante: FLEXIBASE

Modelo: ESPECIAL

Descrição: SUPORTE PARA CPU E NOBREAK MEDINDO 440X600X250 MM podendo ter variação de 5 cm para mais ou para menos. Confeccionado em chapa de MDP com espessura mínima de 25 mm revestido com laminado melamínico, com fita de borda de PVC com 2 mm de espessura em todo o contorno da peça, com resistência ao impacto, com 04 rodízios em nylon de duplo giro, auto lubrificantes com eixo e haste de aço. O móvel deverá possuir, em toda a extensão de suas superfícies, espessura correspondente à prevista na descrição, não se admitindo apenas o adensamento dos seus contornos e acabamentos. Indicar na proposta marca e modelo e apresentar prospecto do fabricante do mobiliário ou desenho técnico. O mobiliário poderá possuir design de cada fabricante, obedecendo ao termo descritivo mínimo deste item, sendo que os móveis deverão ser de primeira linha, confeccionados conforme os padrões de ergonomia

Estado:	Cidade:	Endereço:	Telefone:	E-mail:
GO	Aparecida de Goiânia	R 13, S/N	(62) 3525-5222	financeiro@flexibas.com.br

P.M.S.A.L  
FLS Nº 48  
12

Q Buscar produtos, marcas e muito mais...

Você também pode gostar: compacta print - carrinho de lanche - maquina de salgados usada - container usado - seladora de geladinho

Voltar à lista Agro, Indústria e Comércio > Indústria Gastronômica >

Compartilhar Vender um igual



Novo

# Forno Elétrico Inox Industrial 90l Venâncio Feri90 220v



## R\$ 1.650

12x R\$ 137<sup>50</sup> sem juros  
Com seu ELO terminado em 9652  
Mais informações

Entrega a combinar com o vendedor  
Venâncio Aires, Rio Grande do Sul  
Consultar frete

Quantidade:

1 ^  
v

Comprar agora

### Mais anúncios do vendedor



R\$ 15.799

Forno Combinado Don Bidone 6/gn - Fcdb6...

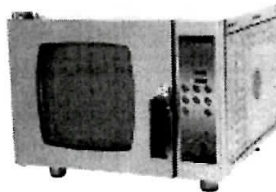

R\$ 8.299

Forno Combinado Don Bidone 3/gn Selo...



R\$ 1.0

Forno A Cavalet

Ver todos os anúncios

- Compra Garantida, receba o produto que está esperando ou devolvemos o dinheiro.
- Você ganha 825 Mercado Pontos.

### Informação sobre o vendedor

Localização  
Venâncio Aires, Rio Grande do Sul



P.M.S.A.L  
FLS Nº 50  
1112

Shoptime.com Canal Shoptime Catálogo

**shoptime** O que você procura hoje?

Seja online | Baixe o APP | Lançamentos Casa & Conforto | Ganhe até 15% de volta | Até R\$ 519 | Cartão sem Anuidade | Cupom | Moto GS | Shoptime no Youtube | O Melhor da TV

Meus Pedidos Atendimento Ligue e compre: 4003-1020

Olá! Minha conta

ameDIGITAL

LOJURA DO DIA

**Ganhe uma parte do valor de volta\* pagando com Ame.**

Página Inicial > Agro, Indústria e Comércio > Indústria Alimentícia > Coccção Industrial > Forno

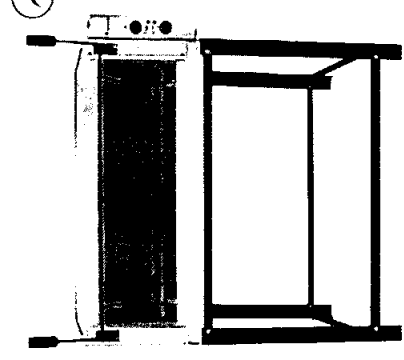

Forno Industrial Elétrico Inox 220V - Linha Roma - Feri80 - Selo Inmetro - Venâncio  
(Cod 37587233)

Veragem 220

vendido e entregue por sua tecnologia  
R\$ 1.469,00

**R\$ 1.469,00**  
10% de R\$ 146,90 % juros  
SEM PARCELAS

**COMPRAR**

Corral Temos apenas 3 no estoque

R\$ 1.469,00 com Ame e recebe R\$ 130,90 por volta. Salva mais

R\$ 1.424,99 em 1x no cartão de crédito. 3% de desconto

R\$ 1.424,99 em 1x no cartão Shoptime. 3% de desconto  
Ou R\$ 1.469,00 em até 10x de R\$ 146,90 + juros SEM PARCELAS



# Relatório de Cotação: Cotação Rápida 2

Pesquisa concluída no dia 18/07/2018 17:31:59 (IP: 200.11.13.66)

ITEM	PREÇOS	VALOR UNIT. (OOMPRASNET)	QUANTIDADE	TOTAL
1) ESTANTE METÁLICA	5	R\$531,95	1 Unidade	R\$531,95

Preço ComprasNet	Órgão Público	Identificação	Data Licitação	Preço
1	Procuradoria da República - CE	NºPregão:172017 UASG:200082	06/12/2017	R\$531,95

Média dos Preços Obtidos: R\$531,95

Valor Global: R\$531,95

Valor do item em relação ao total

● 1) ESTANTE ME...

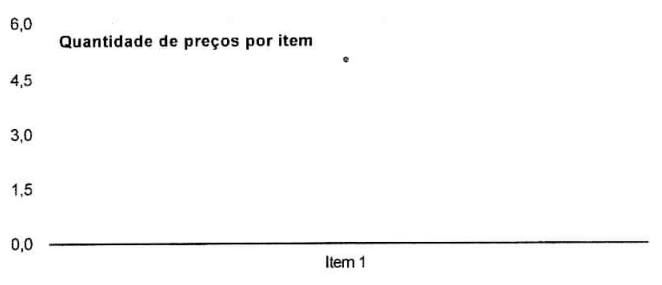
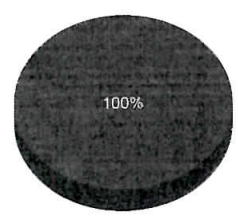

## Detalhamento dos Itens

### Item 1: ESTANTE METÁLICA R\$531,95

Quantidade	Descrição	Observação
1 Unidade	Estante de aço, reforçada, para biblioteca, com 01 face, composta de 6 prateleiras de encaixe, confeccionadas em chapa de 0,75mm (mínimo), com colunas e mão francesas em chapa de 1,50 mm (mínimo). Chapa tratada contra oxidação com fosfato e zinco e pintura eletrostática a pó. Dimensão aproximada (A x L x P): 2000 x 1000 x 310 mm. Cor cinza. Garantia mínima: 1 (um) ano. Locais de entrega/quantidade: PRM-SOBRAL (6);	

**Preço (ComprasNet) 1: Mediana das Propostas Finais**

R\$531,95

Órgão: Procuradoria da República - CE

Data: 06/12/2017 14:02

**Objeto:** Registro de Preços para aquisição de mobiliário, equipamentos e utensílios em geral para PR/CE e unidades vinculadas..

**Descrição:** **ESTANTE METÁLICA** - Estante de aço, reforçada, para biblioteca, com 01 face, composta de 6 prateleiras de encaixe, confeccionadas em chapa de 0,75mm (mínimo), com colunas e mão francesas em chapa de 1,50 mm (mínimo). Chapa tratada contra oxidação com fosfato e zinco e pintura eletrostática a pó. Dimensão aproximada (A x L x P): 2000 x 1000 x 310 mm. Cor cinza. Garantia mínima: 1 (um) ano. Locais de entrega/quantidade: PRM-SOBRAL (6);

**OatMat:** 95125 - ESTANTE METÁLICA , ESTANTE ACO NOME

**Modalidade:** Pregão Eletrônico **P.M.S.A.L**  
**SRP:** SIM **FLS Nº** 52  
**Identificação:** NºPregão:172017 / UASG:200082  
**Lote/Item:** /24  
**Ata:** Link Ata  
**Adjudicação:** 14/12/2017 14:18  
**Homologação:** 28/12/2017 15:13  
**Fonte:** www.comprasgovernamentais.gov.br  
**Quantidade:** 6  
**Unidade:** UNIDADE  
**UF:** CE

CNPJ	RAZÃO SOCIAL DO FORNECEDOR	VALOR DA PROPOSTA FINAL
04.063.503/0001-67 * VENCEDOR *	SANTA TEREZINHA INDUSTRIA E COMERCIO DE MOVEIS LTDA - E <i>22396</i>	R\$522,19
<b>Marca:</b> Nobre <b>Fabricante:</b> Nobre <b>Modelo:</b> 06 Prateleira <b>Descrição:</b> ESTANTE DE AÇO, REFORÇADA, PARA BIBLIOTECA (CATMAT 95125) Estante de aço, reforçada, para biblioteca, com 01 face, composta de 6 prateleiras de encaixe, confeccionadas em chapa de 0,75mm (mínimo), com colunas e mão francesas em chapa de 1,50 mm (mínimo). Chapa tratada contra oxidação com fosfato e zinco e pintura eletrostática a pó. Dimensão aproximada (A x L x P): 2000 x 1000 x 310 mm. Cor cinza.		
<b>Estado:</b> GO	<b>Cidade:</b> Goiânia	<b>Endereço:</b> R 68, 643
<b>Nome de Oontato:</b> MARCOS ANTONIO GOMES		<b>Telefone:</b> (62) 3531-5700
04.331.090/0001-54	LIBRAMEVEIS COMERCIO E SERVICOS LTDA ME - ME	R\$522,22
<b>Marca:</b> DM <b>Fabricante:</b> DM <b>Modelo:</b> EBF2010 <b>Descrição:</b> Estante de aço, reforçada, para biblioteca, com 01 face, composta de 6 prateleiras de encaixe, confeccionadas em chapa de 0,75mm (mínimo), com colunas e mão francesas em chapa de 1,50 mm (mínimo). Chapa tratada contra oxidação com fosfato e zinco e pintura eletrostática a pó. Dimensão aproximada (A x L x P): 2000 x 1000 x 310 mm. Cor cinza. Garantia mínima: 1 (um) ano. Locais de entrega/quantidade: PRM-SOBRAL (6). Demais especificações conform e consta no edital.		
<b>Estado:</b> CE	<b>Cidade:</b> Caucaia	<b>Endereço:</b> R DOIS, 351
<b>Telefone:</b> (85) 3342-7770		<b>Email:</b> bortolibra@ig.com.br
20.292.040/0001-61	RODRIGO MAROSTICA - ME	R\$531,95
<b>Marca:</b> BICCATECA <b>Fabricante:</b> WTEC MÓVEIS E EQUIPAMENTOS TÉCNICOS LTDA <b>Modelo:</b> 1030S <b>Descrição:</b> ESTANTE DE AÇO, REFORÇADA, PARA BIBLIOTECA (CATMAT 95125) Estante de aço, reforçada, para biblioteca, com 01 face, composta de 6 prateleiras de encaixe, confeccionadas em chapa de 0,75mm (mínimo), com colunas e mão francesas em chapa de 1,50 mm (mínimo). Chapa tratada contra oxidação com fosfato e zinco e pintura eletrostática a pó. Dimensão aproximada (A x L x P): 2000 x 1000 x 310 mm. Cor cinza. Garantia mínima: 1 (um) ano. Validade pro posta 60 dias.		
<b>Estado:</b> RS	<b>Cidade:</b> Erechim	<b>Endereço:</b> R DR. JOAO CARUSO, 1947
<b>Nome de Oontato:</b> Rodrigo Maróstica		<b>Telefone:</b> (54) 9235-0689
<b>Email:</b> marosticame@gmail.com		
27.210.985/0001-36	LUIZ FERNANDO BORGES - ME	R\$639,90
<b>Marca:</b> w3 <b>Fabricante:</b> w3 <b>Modelo:</b> w3 <b>Descrição:</b> ESTANTE DE AÇO, REFORÇADA, PARA BIBLIOTECA (CATMAT 95125) Estante de aço, reforçada, para biblioteca, com 01 face, composta de 6 prateleiras de encaixe, confeccionadas em chapa de 0,75mm (mínimo), com colunas e mão francesas em chapa de 1,50 mm (mínimo). Chapa tratada contra oxidação com fosfato e zinco e pintura eletrostática a pó. Dimensão aproximada (A x L x P): 2000 x 1000 x 310 mm. Cor cinza		
<b>Endereço:</b> AV UMBELINA CHIARADIA, 159		<b>Telefone:</b> (35) 03622-1161
<b>Email:</b> CONTABILEX@CONTABILEX.NET		
10.939.558/0001-90	BAHIA EXPRESS COMERCIO E SERVICOS EIRELI - ME	R\$950,00
<b>Marca:</b> W3 <b>Fabricante:</b> W3 <b>Modelo:</b> EBS-3 <b>Descrição:</b> VALIDADE DA PROPOSTA = 60 DIAS PRAZO DE GARANTIA CONFORME EDITAL. ESTAMOS E ACORDO COM TODAS AS CONDIÇÕES CONTIDAS NO EDITAL. MARCA = W3 MODELO =EBS-3		
<b>Endereço:</b>		

# Relatório de Cotação: Cotação Rápida 3

Pesquisa concluída no dia 18/07/2018 17:46:28 (IP: 200.11.18.66)

ITEM	PREÇOS	VALOR UNIT. (COMPRASNET)	QUANTIDADE	TOTAL
1) FORNO MICROONDAS	6	R\$908,50	1 Unidade	R\$908,50
<b>Preço ComprasNet</b>	<b>Órgão Público</b>		<b>Identificação</b>	<b>Data Licitação</b>
1	MINISTÉRIO DA DEFESA   Comando do Exército   Comando Militar do Sul   5ª Região Militar   13ºBatalhão de Infantaria Blindado		NºPregão:52018 UASG:160232	06/07/2018
			Media dos Preços Obtidos: R\$908,50	
			<b>Valor Global:</b>	<b>R\$908,50</b>

Valor do item em relação ao total

● 1) FORNO MICR...

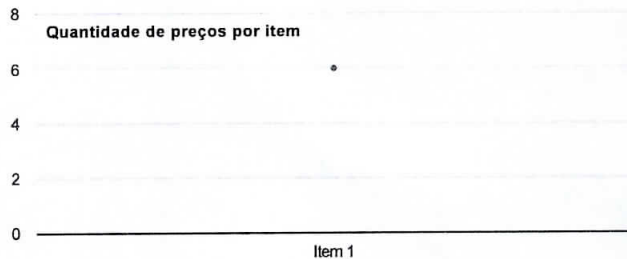

## Detalhamento dos Itens

Item 1: FORNO MICROONDAS		R\$908,50
Quantidade	Descrição	Observação
1 Unidade	FORNO MICROONDAS, MATERIAL AÇO INOXIDÁVEL, CAPACIDADE 38 L, VOLTAGEM 220 V, CARACTERÍSTICAS ADICIONAIS COM PRATO GIRATÓRIO	
Preço (ComprasNet) 1: Mediana das Propostas Finais		R\$908,50

**Órgão:** MINISTÉRIO DA DEFESA  
Comando do Exército  
Comando Militar do Sul  
5ª Região Militar  
13º Batalhão de Infantaria Blindado

**Data:** 06/07/2018 10:00 **P.M.S.A.L**

**Modalidade:** Pregão Eletrônico **FLS Nº 54**

**SRP:** SIM

**Identificação:** Nº Pregão: 52018 / UASG: 160232

**Lote/Item:** /26

**Ata:** [Link Ata](#)

**Fonte:** [www.comprasgovernamentais.gov.br](http://www.comprasgovernamentais.gov.br)

**Quantidade:** 2

**Unidade:** UNIDADE

**UF:** PR

**Objeto:** Aquisição de Material Permanente para o setor de Aproveitamento do 13º BIB.

**Descrição:** FORNO MICROONDAS - FORNO MICROONDAS, MATERIAL AÇO INOXIDÁVEL, CAPACIDADE 38 L, VOLTAGEM 220 V, CARACTERÍSTICAS ADICIONAIS COM PRATO GIRATÓRIO

**OatMat:** 831118 - FORNO MICROONDAS, MATERIAL AÇO INOXIDÁVEL, CAPACIDADE 38 L, VOLTAGEM 220 V, CARACTERÍSTICAS ADICIONAIS COM PRATO GIRATÓRIO

**CNPJ** **RAZÃO SOCIAL DO FORNECEDOR** **VALOR DA PROPOSTA FINAL**

28.038.169/0001-50 LILIAN MICHELLE RIECK TAVARES - EPP  
\* VENCEDOR \*

R\$621,71

**Marca:** PHILCO  
**Fabricante:** PHILCO  
**Modelo:** PME31

**Descrição:** Microondas 30 Litros Inox. Design moderno com porta espelhada. Características. Potência (W):900W, Níveis de potência:10, Tensão/Voltagem:110V,220V, Consumo de Energia:A (menos 25% de consumo) Cor: Inox, Diâmetro do prato: 31,5 cm, Garantia:12 meses. COD M- 026

**Endereço:**

30.328.247/0001-00 ANDREZA SANTOS DA SILVA 00107259206

R\$621,77

**Marca:** Brastemp  
**Fabricante:** Brastemp  
**Modelo:** Brastemp

**Descrição:** Microondas 38 Litros Inox. Design moderno com porta espelhada. Com capacidade de 30 litros, traz oito ou mais receitas pré-programadas: pipoca, leite, arroz, stroganoff, escondidinho, brigadeiro, pudim e bolo. Além disso, é capaz de preparar alimentos crocantes através do grill com potência de 1000W. Com sua tecla Combinado, é possível cozinhar e dourar os alimentos ao mesmo tempo. Com ventilação especial que elimina o cheiro deixado por outros alimentos, deixando o micro-ondas prontinho para outra receita. Características. Potência (W):900W, Níveis de potência:10, Tensão/Voltagem:110V,220V, Consumo de Energia:A (menos 25% de consumo) Cor: Inox, Diâmetro do prato: 31,5 cm, Garantia:12 meses. Referência: Brastemp ou similar.

**Endereço:**

16.586.012/0001-80 BEZALEL REFORMAS E DECORACOES LTDA - ME

22204

R\$897,00

**Marca:** ELECTROLUX  
**Fabricante:** ELECTROLUX  
**Modelo:** 38L

**Descrição:** Microondas 38 Litros Inox. Design moderno com porta espelhada. Com capacidade de 30 litros, traz oito ou mais receitas pré-programadas: pipoca, leite, arroz, stroganoff, escondidinho, brigadeiro, pudim e bolo. Além disso, é capaz de preparar alimentos crocantes através do grill com potência de 1000W. Com sua tecla Combinado, é possível cozinhar e dourar os alimentos ao mesmo tempo. Com ventilação especial que elimina o cheiro deixado por outros alimentos, deixando o micro-ondas prontinho para outra receita. Características. Potência (W):900W, Níveis de potência:10, Tensão/Voltagem:110V,220V, Consumo de Energia:A (menos 25% de consumo) Cor: Inox, Diâmetro do prato: 31,5 cm, Garantia:12 meses. Referência: Brastemp ou similar. Modelo: 38L / Marca: ELECTROLUX / Fabricante: ELECTROLUX- Procedência: Nacional - Prazo de Validade da Proposta: 60 dias - Prazo de Entrega: 30 dias contados do recebimento de Nota de Empenho - Prazo de garantia do produto: 12 meses - Produto dentro das normas NR-12 do Ministério do Trabalho Declaramos que todo material cotado e está dentro dos critérios de sustentabilidade. Declaramos, para todos os fins de direito, que cumprimos plenamente os requisitos de habilitação e que nossa proposta está em conformidade com as exigências do instrumento convocatório. Declaramos, ainda que estamos enquadrados no regime de tributação de micro empresa e empresa de pequeno porte, conforme estabelece o artigo 3º da lei complementar nº 123/2006. Nos valores propostos estarão inclusos todos os custos operacionais, encargos previdenciários, trabalhistas, tributários, comerciais e quaisquer outros que incidam direta ou indiretamente no fornecimento dos bens.

**Estado:** RJ **Cidade:** Rio de Janeiro **Endereço:** R CANDIDO BENICIO, 1684

**Telefone:** (21) 2454-8464

**Email:** leilamiranda@superig.com.br

20.483.193/0001-96 BRASIDAS EIRELI - ME

22284

R\$920,00

**Marca:** BRASTEMP  
**Fabricante:** BRASTEMP  
**Modelo:** BMJ38

**Descrição:** Microondas 38 Litros Inox. Design moderno com porta espelhada. Com capacidade de 30 litros, traz oito ou mais receitas pré-programadas: pipoca, leite, arroz, stroganoff, escondidinho, brigadeiro, pudim e bolo. Além disso, é capaz de preparar alimentos crocantes através do grill com potência de 1000W. Com sua tecla Combinado, é possível cozinhar e dourar os alimentos ao mesmo tempo. Com ventilação especial que elimina o cheiro deixado por outros alimentos, deixando o micro-ondas prontinho para outra receita. Características. Potência (W):900W, Níveis de potência:10, Tensão/Voltagem:110V,220V, Consumo de Energia:A (menos 25% de consumo) Cor: Inox, Diâmetro do prato: 31,5 cm, Garantia:12 meses. Referência: Brastemp ou similar.

**Estado:** SC **Cidade:** Blumenau **Endereço:** R ADOLFO WRUCK, 65

**Telefone:** (47) 3041-4138

CNPJ RAZÃO SOCIAL DO FORNECEDOR

P.M.S.A.L  
VALOR DA PEDIDA POSTAL FINAL  
R\$2.061,98

02.309.765/0001-33 EGIDE - COMERCIO DE VESTUARIO E ELETRODOMESTICOS LTDA -

Marca: Brastemp  
Fabricante: Whirlpool  
Modelo: BMJ38

Descrição: FORNO MICROONDAS, MATERIAL AÇO INOXIDÁVEL, CAPACIDADE 38 L, VOLTAGEM 220 V, CARACTERÍSTICAS ADICIONAIS COM PRATO GIRATÓRIO

Estado:	Cidade:	Endereço:	Nome de Contato:	Telefone:	Email:
RS	Barão de Cotegipe	AV 21 DE ABRIL, 51	Albino Longo	(54) 3523-1269	egide.net@uol.com.br

13.729.630/0001-43 P.L.DO B.GUIMARAES-PLB PRODUTOS

R\$2.062,00

Marca: BRASTEMP BWH15AB  
Fabricante: BRASTEMP BWH15AB  
Modelo: BRASTEMP BWH15AB

Descrição: Microondas 38 Litros Inox. Design moderno com porta espelhada. Com capacidade de 30 litros, traz oito ou mais receitas préprogramadas: pipoca, leite, arroz, stroganoff, escondidinho, brigadeiro, pudim e bolo. Além disso, é capaz de preparar alimentos crocantes através do grill com potência de 1000W. Com sua tecla Combinado, é possível cozinhar e dourar os alimentos ao mesmo tempo. Com ventilação especial que elimina o cheiro deixado por outros alimentos, deixando o micro-ondas pronto para outra receita. Características. Potência (W):900W, Níveis de potência:10, Tensão/Voltagem:110V,220V, Consumo de Energia:A (menos 25% de consumo) Cor: Inox, Diâmetro do prato: 31,5 cm, Garantia:12 meses.

Estado:	Cidade:	Endereço:	Nome de Contato:	Telefone:	Email:
GO	Goiânia	R DA PATRIA, 239	pedro Luiz Brasil Guimarães	(62) 3945-8939	eletronico@pibprodutos.com.br

Q Buscar produtos, marcas e muito mais...

P.M.S.A.L  
FLS Nº 516  
DIAZ

Você também pode gostar: poltronas decorativas - aparador - banqueta - cadeira - mesa lateral

[Voltar à lista](#) [Casa, Móveis e Decoração](#) > [Cozinha](#) > [Utensílios de Cozinha](#) >

[Compartilhar](#) [Vender um Igual](#)

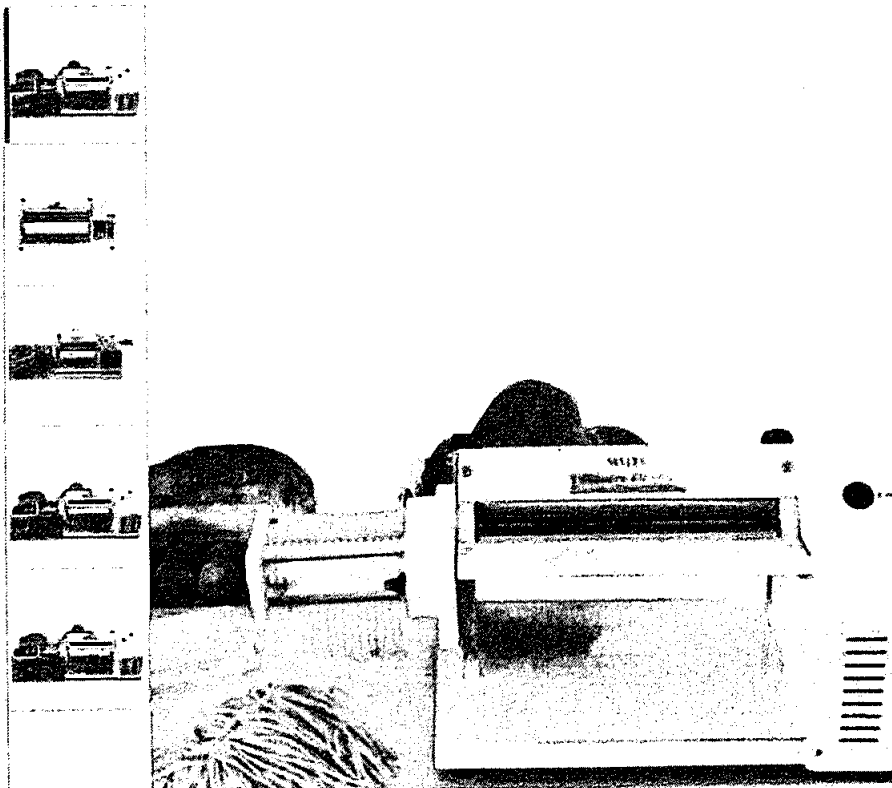

Novo - 116 vendidos

# Cilindro Elétrico Laminador Massa C/ Cortador 40cm Malta



★★★★★ 10 opiniões

## R\$ 589

📅 12x R\$ 56<sup>29</sup>  
Com seu ELO terminado em 9652  
[Mais informações](#)

🚚 Frete grátis  
Benefício Mercado Pontos  
Chegará terça-feira 31 de julho.  
[Modificar](#)

↩️ Devolução agilizada grátis  
Você tem 7 dias a partir do recebimento

### Mais anúncios do vendedor

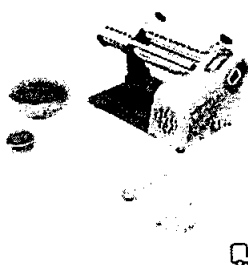

R\$ 459

Cilindro Laminador Massas Elétrico...



R\$ 629

Maquina Para Massa Elétrica Malta 40cm...



R\$ 43

Maquina Elétrica

[Ver todos os anúncios](#)

Voltagem:

110v 220v

Quantidade:

1

[Comprar agora](#)

[Adicionar ao carrinho](#)

🛡️ Compra Garantida, receba o produto que está

Ganhe uma parte do valor de volta\* pagando com Ame.

capina inicial > agro, indústria e comércio > indústria alimentícia > portais industriais > se, abor e laminador de massas

### Cilindro Eléctrico Laminador Massa C/ Cortador 40cm Malta

vendido por eletro flores e entregue por americanas.com

**R\$ 629,00**

10x de R\$ 62,90 s. juros VER PARCELAS

RS 629,00 com Ame e recebe R\$ 62,90 de volta SABBAMAS

RS 629,00 no cartão americanas com em até 10x de R\$ 62,90 s. juros VER PARCELAS

comprar

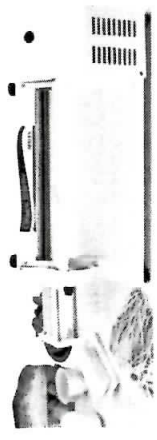

calcular frete e prazo

ok

P.M.S.A.L  
FLS Nº 37  
DIA

**Ganhe uma parte do valor de volta pagando com Ame.**

Página inicial > Agro, Indústria e Comércio > Indústria Alimentícia > Portafelis Industriais > Sorvador e Laminador de Massas

 **Cilindro Elétrico Laminador Massa C/ Cortador 40cm Malta-220V**  
 (Cód 19601063)

vendido por 10 parcelas e entregue por Shoptime

**R\$ 629,00**  
10x de R\$ 62,90 s. juros  
RECORREBES

**COMPRAR**

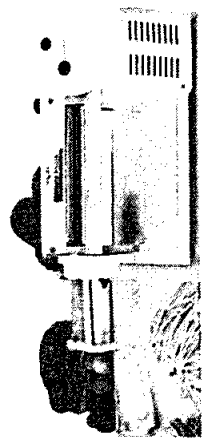

R\$ 629,00 com Ame e recebe R\$ 54,10 de volta Sábalo Mais

R\$ 629,00 no cartão Shoptime em até 10x de R\$ 62,90 s. juros RECORREBES

Calcular frete e prazo  OK



P.M.S.A.L  
F.L.S. Nº 58  
DATA 10

P.M.S.A.L. 59  
S Nº                       
                    

**prime** Assine o novo serviço de Submarino e aproveite **FRETE GRATIS** limite de 1 item

**GOON** Sistemas

O que você deseja buscar?

Agua, Indústrias e Comércio • Indústria Alimentar • Produtos Plásticos • Saúde e Bem-estar de Massas

Navgue pelas lojas

Oferta Wow! Bate o App Cartão sem Anuidade Livros Jogos PS4 até R\$99 Moto G6 Cupons Viagens Prime

**R\$79,90** por mês

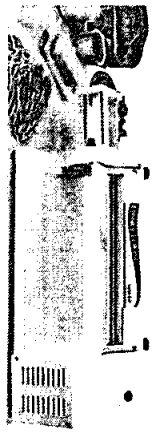

**Cilindro Elétrico Laminador Massa C/ Cortador 40cm Malta**

Vendido por elétrica, flores e entregue por Submarino

**R\$ 629,00**

10x de R\$ 62,90 s/ juros

ver parcelas

**Comprar**

**R\$ 629,00** no cartão Submarino em até 10x de R\$ 62,90 s/ juros ver parcelas

Calcular frete e prazo

**OK**



## Relatório de Cotação: Cotação Rápida 4

Pesquisa concluída no dia 18/07/2018 17:48:41 (IP: 200.11.18.66)

ITEM	PREÇOS	VALOR UNIT. (COMPRASNET)	QUANTIDADE	TOTAL
1) PEÇAS / ACESSÓRIOS ELETRODOMÉSTICOS	10	R\$274,50	1 Unidade	R\$274,50
<b>Preço ComprasNet</b>	<b>Órgão Público</b>	<b>Identificação</b>	<b>Data Licitação</b>	<b>Preço</b>
1	GOVERNO DO ESTADO DE MINAS GERAIS   prefeitura municipal de governador valadares	NºPregão:72018 UASG:926607	17/04/2018	R\$274,50
<b>Média dos Preços Obtidos: R\$274,50</b>				
<b>Valor Global:</b>				<b>R\$274,50</b>

Valor do item em relação ao total

● 1) PEÇAS / AC...

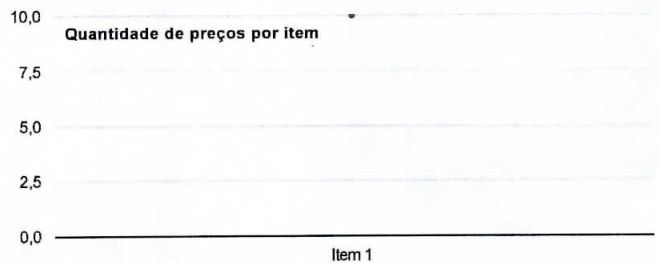
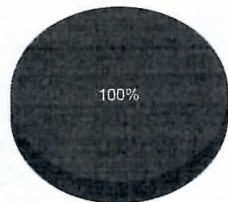

## Detalhamento dos Itens

Item 1: PEÇAS / ACESSÓRIOS ELETRODOMÉSTICOS

R\$274,50

Quantidade	Descrição	Observação
1 Unidade	Ventilador Coluna, mínimo 50cm, potência de no mínimo 130W, protetor térmico, grade removível, hélice com 06 pás, 100V ou bivolt, oscilação horizontal, controle de inclinação vertical, preto.	

### Preço (ComprasNet) 1: Mediana das Propostas Finais

R\$274,50

**Órgão:** GOVERNO DO ESTADO DE MINAS GERAIS  
 prefeitura municipal de governador valadares

**Objeto:** Aquisição de materiais diversos para atender várias Secretarias do Município..

**Descrição:** PEÇAS / ACESSÓRIOS ELETRODOMÉSTICOS - Ventilador Coluna, mínimo 50cm, potência de no mínimo 130W, protetor térmico, grade removível, hélice com 06 pás, 100V ou bivolt, oscilação horizontal, controle de inclinação vertical, preto.

**OatMat:** 151071 - PEÇAS / ACESSÓRIOS ELETRODOMÉSTICOS, PEÇAS / ACESSÓRIOS ELETRODOMÉSTICOS NOME

**Data:** 17/04/2018 10:18

**Modalidade:** Pregão Eletrônico

**SRP:** SIM

**Identificação:** NºPregão:72018 / UASG:926607

**Lote/Item:** /1

**Ata:** [Link Ata](#)

**Adjudicação:** 14/05/2018 09:57

**Homologação:** 14/05/2018 10:03

**Fonte:** www.comprasgovernamentais.gov.br

**Quantidade:** 6

CNPJ RAZÃO SOCIAL DO FORNECEDOR VALOR DA PROPOSTA FINAL

03.655.629/0001-68 S & K INFORMATICA LTDA - ME R\$199,05  
 \* VENCEDOR \*

**Marca:** VENTISOL  
**Fabricante:** VENTISOL  
**Modelo:** 3852  
**Descrição:** VENTILADOR DE COLUNA TURBO 6 40CM Descrição do Produto Ar mais refrescante para você e sua família. Se você deseja um ambiente mais refr  
 escante e agradável, o Ventilador de Coluna Ventisol Turbo 6 40cm é perfeito. Seu Motor Turbo, junto com sua hélice de 6 pás com nova aerodinâmica, são sile  
 nciosos e geram uma maior ventilação no aparelho. Ar mais refrescante para você e sua família. • Motor Turbo Motor turbo com alta performance. Gera menos r  
 úido. • Hélice 6 Pás Com nova aerodinâmica. Gera mais ventilação. • Chave de Ligação no Capacete Mais praticidade para o uso. • Grade Fechada Mais seguranç  
 a para a família. • Oscilação Horizontal Proporciona um fluxo de ar mais distribuído por todo o ambiente. • Regulagem de inclinação manual Ajustada de acordo  
 com a necessidade. • Três Velocidades Você poderá escolher a que mais agrade. • Ajuste de Altura MIN 110cm | MÁX 125cm VENTISOL - 3852 COR - PRETO TE  
 NSÃO - 127 POTÊNCIA(W) - 135 RPM - 1500 VAZÃO(m3/s) - 0,58 CONSUMO(MAX./MED./MIN./KW/MÊS) - D/D/D/2,61

**Estado:** PR **Cidade:** Maringá **Endereço:** AV PARANA, 470 **Telefone:** (44) 3026-1011 **Email:** valquiria@greendata.com.br

06.324.611/0001-71 JULIERME F. DA ROSA - ME R\$199,06

**Marca:** ventisol  
**Fabricante:** ventisol  
**Modelo:** voc52 cm 6p  
**Descrição:** Ventilador Coluna, mínimo 50cm, potência de no mínimo 130W, protetor térmico, grade removível, hélice com 06 pás, 100V ou bivolt, oscilação ho  
 rizontal, controle de inclinação vertical, preto.

**Estado:** SC **Cidade:** Blumenau **Endereço:** R DR.PEDRO ZIMMERMANN, 5220 **Nome de Oontato:** Julierme Florencio da Rosa **Telefone:** (47) 3337-3989 **Email:** licitacao@distriblu.com.br

22.065.938/0001-22 CCK COMERCIAL EIRELI - EPP R\$199,07

**Marca:** VENTISOL  
**Fabricante:** VENTISOL  
**Modelo:** VOC 6P 50 3852  
**Descrição:** Ventilador Coluna, mínimo 50cm, potência de no mínimo 130W, protetor térmico, grade removível, hélice com 06 pás, 100V ou bivolt, oscilação ho  
 rizontal, controle de inclinação vertical, preto.

**Endereço:** R BAHIA, 1447 **Telefone:** (47) 03057-3901 **Email:** CONTATO@PORTALDASATAS.COM.BR

16.755.249/0001-47 INSTALAR - COMERCIO E SERVICOS EM AR CONDICIONADO LTDA R\$200,00

**Marca:** ventisol  
**Fabricante:** ventisol  
**Modelo:** ventisol  
**Descrição:** Ventilador Coluna, mínimo 50cm, potência de no mínimo 130W, protetor térmico, grade removível, hélice com 06 pás, 100V ou bivolt, oscilação ho  
 rizontal, controle de inclinação vertical, preto.

**Estado:** MG **Cidade:** Governador Valadares **Endereço:** R EUCLIDES DA CUNHA, 327 **Telefone:** (33) 3221-6209 **Email:** instalargv@gmail.com

03.145.640/0001-88 COMERCIAL BARROS GV LTDA - ME R\$260,00

**Marca:** VENTIDELTA  
**Fabricante:** VENTIDELTA  
**Modelo:** 150W-BIVOLT  
**Descrição:** Ventilador Coluna, mínimo 50cm, potência de no mínimo 130W, protetor térmico, grade removível, hélice com 06 pás, 100V ou bivolt, oscilação ho  
 rizontal, controle de inclinação vertical, preto.

**Estado:** MG **Cidade:** Governador Valadares **Endereço:** R QUINTILIANO COSTA, 313 **Nome de Contato:** Gerson de Freitas Barros **Telefone:** (33) 8802-0982 **Email:** barrosgv@hotmail.com

12.130.958/0001-86 NADJA MARINA PIRES - ME R\$289,00

**Marca:** BRITANIA  
**Fabricante:** BRITANIA  
**Modelo:** BRITANIA  
**Descrição:** Descrição: Ventilador Coluna Mega Turbo Six 50CM Preto - Britânia Velocidades: 3 Hélice: com diâmetro de 45 cm Oscilação horizontal: automática  
 Inclinação vertical: regulável Coluna telescópica com altura ajustável: de 42 cm Grade removível: facilita a limpeza Baixo nível de ruído: Sim Alça na grade traseir  
 a para transportar o aparelho: Sim Novo sistema: de articulação para ajuste da inclinação vertical (sem borboleta) Potência: 126W Consumo: 0,126 (kWh) Códig  
 o Comercial: 110V - Código Comercial / 220V - 033012091 Peso: 5,76 Kg Dimensões (A x L x P): 169 x 51 x 45 cm Garantia: 1 Ano (ofertada pelo fabricante)

**Estado:** DF **Cidade:** Brasília **Endereço:** Q QI 33 BLOCO A SALA, 118 **Nome de Oontato:** Nadja Pires **Telefone:** (61) 3967-1229 **Email:** pires.vendas@hotmail.com

10.881.930/0001-55 BARU COMERCIO E DISTRIBUICAO LTDA R\$350,00

CNPJ

RAZÃO SOCIAL DO FORNECEDOR

PMSAL  
VALOR DA PROPOSTA FINAL  
FLS Nº  
213

**Marca:** VENTISOL

**Fabricante:** VENTISOL

**Modelo:** 5317

**Descrição:** Ventilador Coluna, mínimo 50cm, potência de no mínimo 130W, protetor térmico, grade removível, hélice com 06 pás, 100V ou bivolt, oscilação horizontal, controle de inclinação vertical, preto.

**Estado:**

GO

**Cidade:**

Goiânia

**Endereço:**

R S-3, 938

**Telefone:**

(62) 3259-8034

07.734.851/0001-07 FAMAHA - COMERCIO DE MATERIAL DE INFORMATICA LTDA. - ME

R\$496,07

**Marca:** VENTISOL

**Fabricante:** VENTISOL

**Modelo:** TURBO 6

**Descrição:** Ventilador Coluna, mínimo 50cm, potência de no mínimo 130W, protetor térmico, grade removível, hélice com 06 pás, 100V ou bivolt, oscilação horizontal, controle de inclinação vertical, preto.

**Endereço:**

R AV. JOSE TUSSI, 374

**Telefone:**

(54) 09969-3621

13.833.079/0001-83 AUTOMATIZA BRASIL LTDA - ME

R\$590,00

**Marca:** VENTI DELTA

**Fabricante:** VENTI DELTA

**Modelo:** VENTI DELTA

**Descrição:** VENTILADOR DE COLUNA 50CM COM 06 PÁS

**Estado:**

MG

**Cidade:**

Uberaba

**Endereço:**

AV FERNANDO COSTA, 91

**Nome de Oontato:**

Dorvanice

**Telefone:**

(34) 3077-3118

**Email:**

automatizabrasil@hotmail.com

11.175.931/0001-47 G. P. A. GERENCIAMENTO E PROJETOS LTDA - ME

R\$1.000,00

**Marca:** VENTISOL

**Fabricante:** VENTISOL

**Modelo:** VENTISOL

**Descrição:** Ventilador Coluna, mínimo 50cm, potência de no mínimo 130W, protetor térmico, grade removível, hélice com 06 pás, 100V ou bivolt, oscilação horizontal, controle de inclinação vertical, preto.

**Endereço:**

R HENRIQUE SCHWERING, 766

**Telefone:**

(54) 03522-1827

Q Buscar produtos, marcas e muito mais...

P.M.S.A.L  
FLS Nº 63  
DIA

Você também pode gostar: fogão a lenha - aparador - cortina quarto - aparador madeira - espelhos

Voltar à lista Casa, Móveis e Decoração > Móveis para Escritório >

Compartilhar Vender um igual

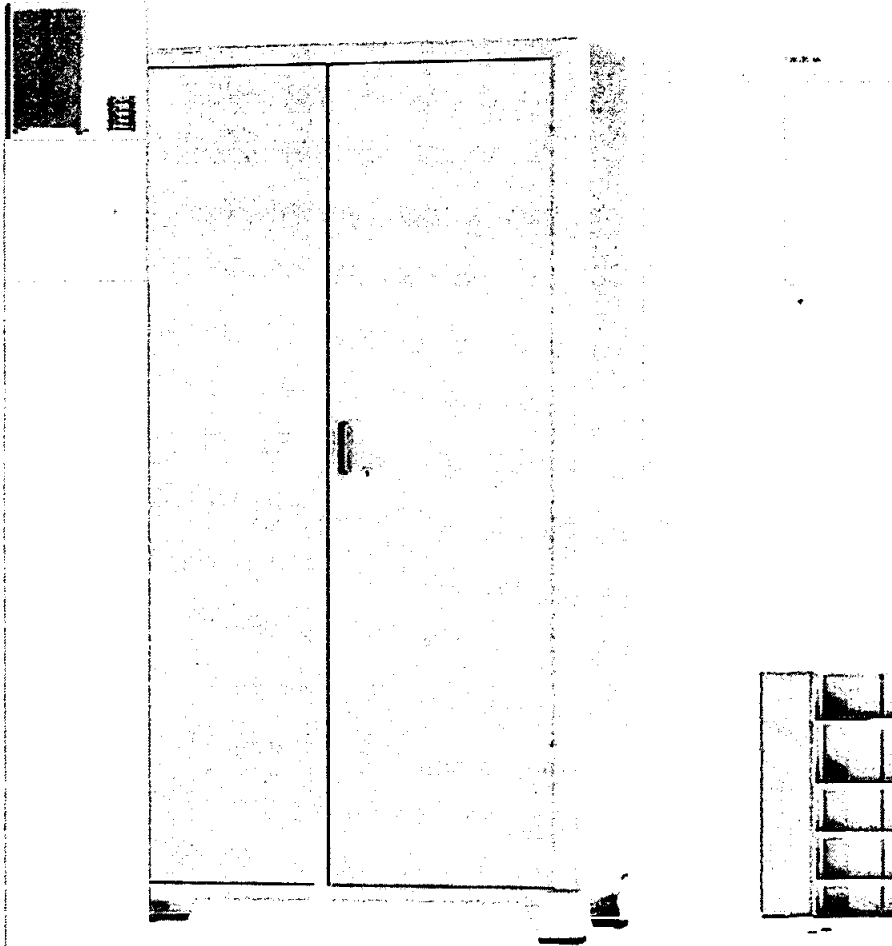

Novo - 47 vendidos

# Armário De Aço Aa120 Guarda Volume Cinza Chapa 26



★★★★★ 1 opinião

## R\$ 722<sup>90</sup>

12x R\$ 60<sup>24</sup> sem juros  
Com seu ELO terminado em 9652  
Mais informações

Envio R\$ 644<sup>18</sup>  
Chegará quinta-feira 2 de agosto.  
Modificar

Quantidade:

1 ^  
v

Comprar agora

Adicionar ao carrinho

Compra Garantida, receba o produto que está esperando ou devolvemos o dinheiro.

Você ganha 361 Mercado Pontos.

### Mais anúncios do vendedor

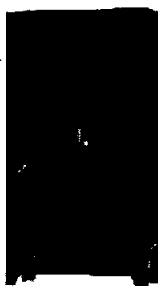

R\$ 569<sup>90</sup>

Armário De Aço Aa90 Guarda Volume Preto...



R\$ 265<sup>90</sup>

Armário Roupeiro De Aço 4 Portas Academ...



R\$ 22

Armário Escritóri

Ver todos os anúncios

Informação sobre o vendedor

Q Buscar produtos, marcas e muito mais...

P.M.S.A.L  
ELS Nº 64  
0112 CA



Você também pode gostar: estante - cristaleira - cortina de led - puf - moveis usados

[Voltar à lista](#) [Casa, Móveis e Decoração](#) > [Móveis para Escritório](#) > [Escrivaninhas](#)

[Compartilhar](#) [Vender um igual](#)

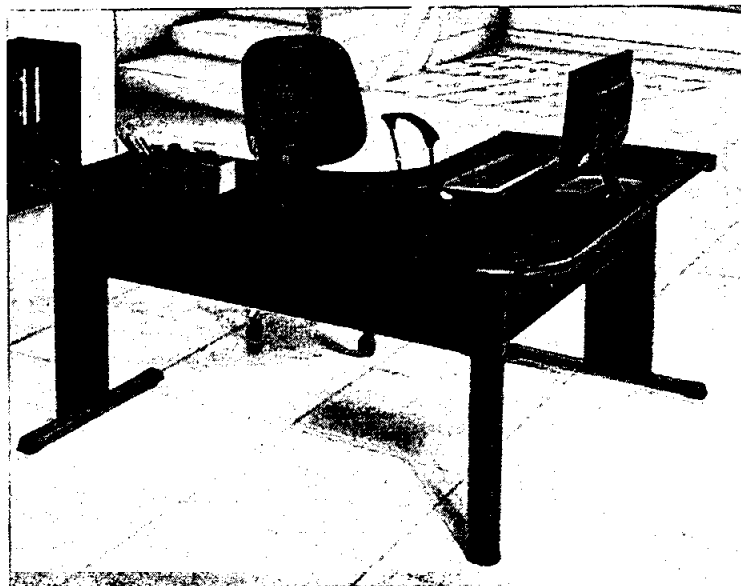

Novo

# Mesa Em L Delta Clássica 140x140 Lojix



## R\$ 599<sup>90</sup>

12x R\$ 57<sup>34</sup>  
Com seu ELO terminado  
em 9652  
[Mais informações](#)

Entrega a combinar  
com o vendedor  
Londrina, Paraná  
[Consultar frete](#)

Quantidade:

1

[Comprar agora](#)

- Compra Garantida**, receba o produto que está esperando ou devolvemos o dinheiro.
- Você ganha 299 Mercado Pontos.

## Anúncios patrocinados que podem te interessar



R\$ 531



R\$ 1.050

### Informação sobre o vendedor

**Localização**  
Londrina, Paraná

Q Buscar produtos, marcas e muito mais...

P.M.S.A.L  
FLS Nº 65  
NIR: [assinatura]



Você também pode gostar: aparador - mesa - banqueta alta - aparador madeira - grama sintetica

Voltar à lista Casa, Móveis e Decoração > Móveis para Escritório >

Compartilhar Vender um igual



Novo - 301 vendidos

# Cadeira Giratória Presidente Pés Cromado - Preta



★★★★★ 17 opiniões

## R\$ 531

12x R\$ 50<sup>75</sup>  
Com seu ELO terminado em 9652  
Mais informações

Frete grátis  
Jandira, São Paulo

Quantidade:

1

**Comprar agora**

Compra Garantida, receba o produto que está esperando ou devolvemos o dinheiro.

Você ganha 265 Mercado Pontos.

### Mais anúncios do vendedor



R\$ 364<sup>90</sup>  
Cadeira Escritório Presidente Com...

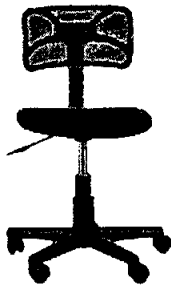

R\$ 199  
Cadeira Escritório Secretária - Preta



R\$ 56  
Cadeira Preside

Ver todos os anúncios

### Informação sobre o vendedor

Localização  
Jandira, São Paulo

**Ganhe uma parte do valor de volta pagando com Ame.**

ameDIGITAL

página inicial > móveis > cadeira > cadeira estrutura

**Cadeira De Escritório Presidente Confort Preta Cde-14**  
Trevalla

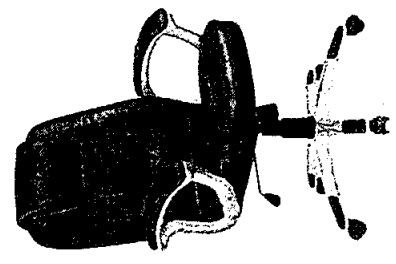

Escolha uma loja abaixo e compre

comprevel  
• R\$ 459,00  
Frete:

armazenado  
R\$ 569,00  
Frete:

vendido e entregue por somitreebel  
R\$ 459,00 (14% de desconto)  
**R\$ 459,00**  
6x de R\$ 76,50 s/ juros YELDARCELAS

**comprar**

- R\$ 459,00 com Ame e recebe R\$ 45,90 de volta sabbatados
- R\$ 459,00 no cartão americanas com em até 6x de R\$ 76,50 s/ juros YELDARCELAS



P.M.S.A.L  
FLS Nº 66  
BIA

Q Buscar produtos, marcas e muito mais...

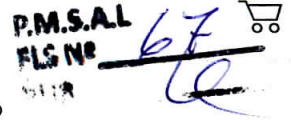

Você também pode gostar: poltrona - fogão a lenha - espelho - espelho para banheiro - armário multiuso

Voltar à lista Casa, Móveis e Decoração > Móveis para Escritório > Outros

Compartilhar Vender um igual



**SUPER PROMOÇÃO!**

Estante de aço NOVA!

Pintura Eletrostática e tratamento anti-ferrugem.

Melhor custo benefício do Mercado Livre.

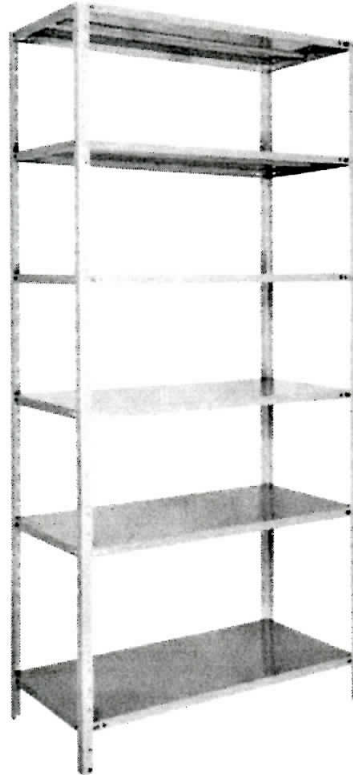

Novo - 2269 vendidos

# Estante De Aço 40cm Multi-uso C/ 06 Prat. P/ 35kg Cor Cinza



★★★★★ 18 opiniões

## R\$ 122<sup>99</sup>

12x R\$ 10<sup>25</sup> sem juros  
Com seu ELO terminado em 9652  
Mais informações

Entrega a combinar com o vendedor  
São Paulo  
Ver custos de envio

Quantidade:

1 ^ v

Comprar agora

## Características

Marca:  
**MULTI FLEX AÇO**

Modelo:  
**CE040198/6/CZ/ML/26PCE**

Compra Garantida, receba o produto que está esperando ou devolvemos o dinheiro.

Você ganha 61 Mercado Pontos.

## Descrição do vendedor

MULTI FLEX AÇO Com. Moveis de Aço  
Compre direto da fábrica.  
A mais de 20 anos no mercado!  
Retire em nosso Centro de Distribuição se

## Informação sobre o vendedor

Localização

P.M.S.A.L  
FLS Nº 68  
P. 118

Q Buscar produtos, marcas e muito mais...

Você também pode gostar: poltronas decorativas - poltrona - espelho - torneira elétrica - aparador espelhado

[Voltar à lista](#) [Casa, Móveis e Decoração](#) > [Cozinha](#) > [Móveis de Cozinha](#) >

[Compartilhar](#) [Vender um Igual](#)

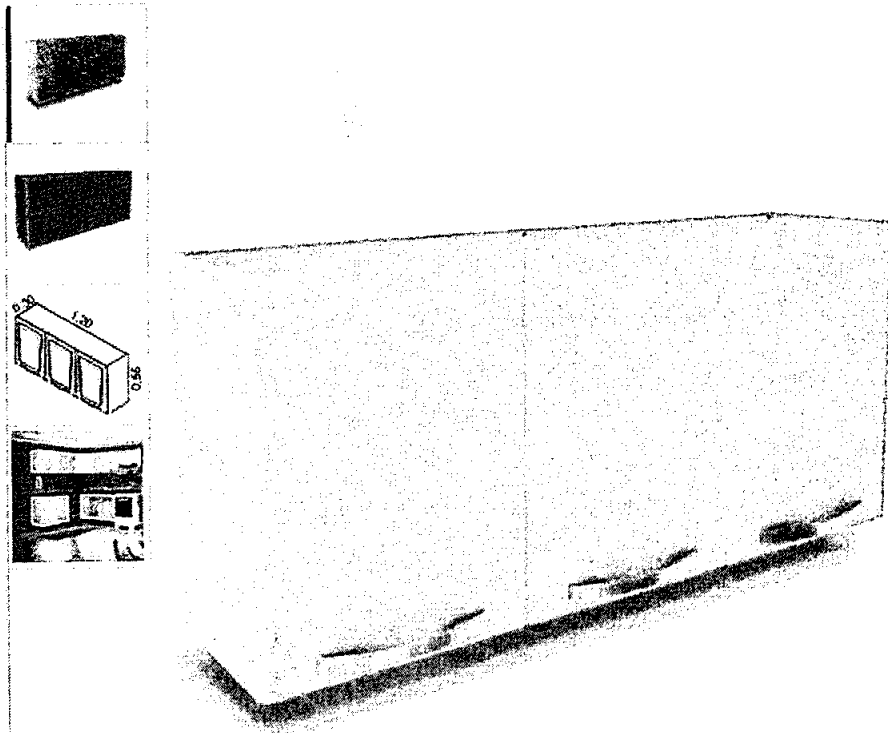

Novo - 8 vendidos

# Armário De Parede 3 Portas Itanew Branco - Itatiaia



## R\$ 329<sup>90</sup>

12x R\$ 27<sup>49</sup> sem juros  
Com seu ELO terminado em 9652  
[Mais informações](#)

Envio R\$ 84<sup>53</sup>  
Chegará quinta-feira 30 de agosto.  
[Modificar](#)

Quantidade:

1

[Comprar agora](#)

- Compra Garantida, receba o produto que está esperando ou devolvemos o dinheiro.
- Você ganha 164 Mercado Pontos.

## Mais anúncios do vendedor

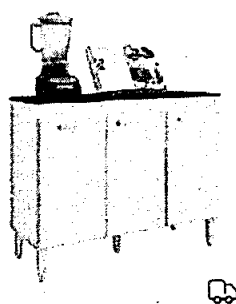

R\$ 245<sup>90</sup>  
Balcão De Cozinha 3 Portas Branco - Chf...

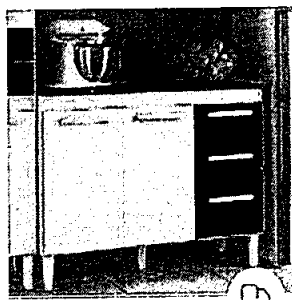

R\$ 289<sup>90</sup>  
Balcão Cozinha 3 Portas E 2 Gavetas...



R\$ 289<sup>90</sup>  
Armário Portas E

[Ver todos os anúncios](#)

[Informação sobre o vendedor](#)

[Localização](#)

Q Buscar produtos, marcas e muito mais...

P.M.S.A.L  
FLS ME  
69  
Q

Você também pode gostar: poltronas decorativas - fogão a lenha - banqueta - vasos plantas - moveis usados

[Voltar à lista](#) [Casa, Móveis e Decoração](#) > [Cozinha](#) > [Móveis de Cozinha](#) >

[Compartilhar](#) [Vender um igual](#)

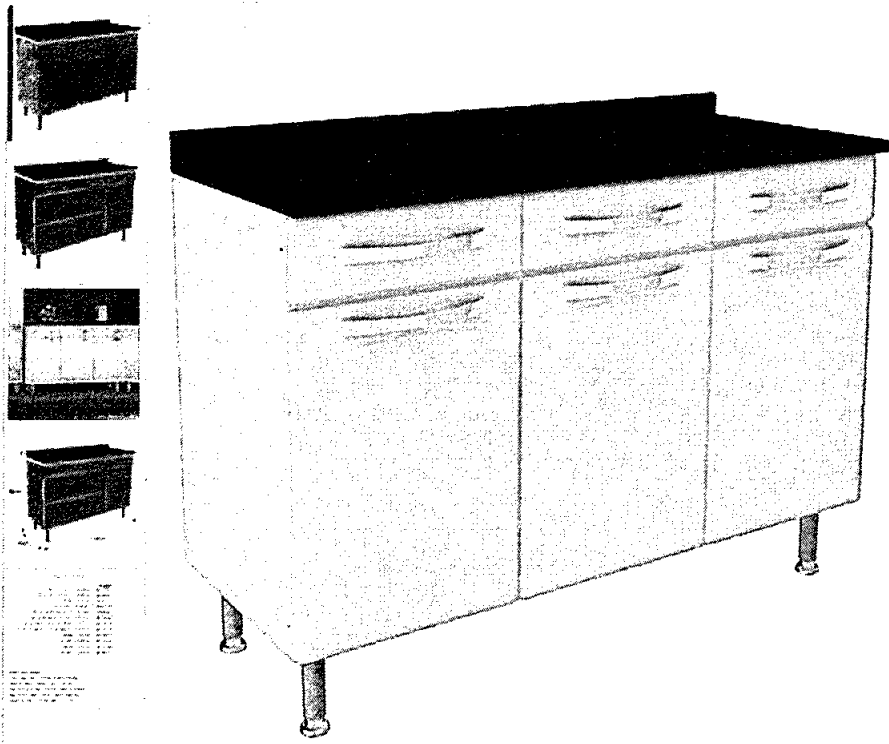

Novo - 2 vendidos

# Balcão De Aço Para Cozinha 3 Portas Itanew Branco Itatiaia



## R\$ 669<sup>31</sup>

12x R\$ 557<sup>8</sup> sem juros  
Com seu ELO terminado em 9652  
[Mais informações](#)

Entrega a combinar com o vendedor  
Ubá, Minas Gerais  
[Ver custos de envio](#)

Quantidade:

1

[Comprar agora](#)

**Compra Garantida**, receba o produto que está esperando ou devolvemos o dinheiro.

Você ganha 334 Mercado Pontos.

## Mais anúncios do vendedor

R\$ 757<sup>98</sup>

Balcão Para Pia 3 Portas Premium Bran...

R\$ 267<sup>39</sup>

Armário Aéreo De Aço 3 Portas Lara Class...

R\$ 31

Armário Premiur

[Ver todos os anúncios](#)

[Informação sobre o vendedor](#)

[Localização](#)

### Balcão de Cozinha Itatiaia IG3-120 Itanew 3 Portas e 3 Gavetas - Branco

Superfície: 1,20m x 0,90m

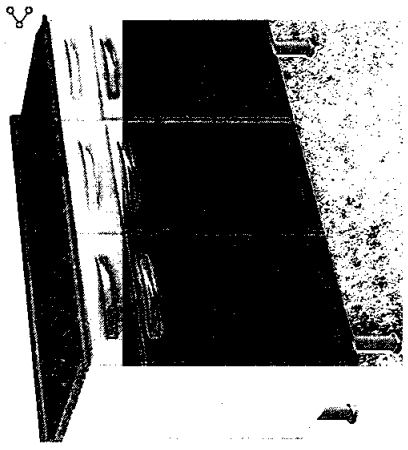

Veja todas as lojas com esse produto a partir de **R\$ 510,89**

vendido por **abcs da construção** e entregue por Submarino

**R\$ 532,89**  
10x de R\$ 53,28 s/ juros  
sem parcelas

Oferta recomendada

**Comprar**

**R\$ 532,89** no cartão Submarino em até 15x de R\$ 35,52 s/ juros sem parcelas

Calcular frete e prazo

**OK**

P.M.S.A.L  
FLS Nº 710  
DIA 12

## Balção De Aço Para Cozinha 3 Portas Itanew Branco Itatiaia Móveis

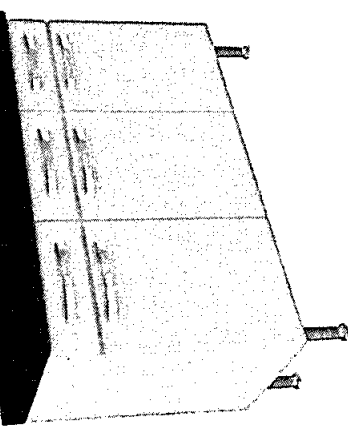

vendido e entregue por millenart  
 R\$ 750,00 (10% de desconto)  
**R\$ 669,31**  
 10x de R\$ 66,93 s/ juros [ver detalhes](#)

**comprar**

R\$ 669,31 com Amé e recebe R\$ 66,93 de volta [saiba mais](#)  
 R\$ 669,31 no candão americanas com em até 10x de R\$ 66,93 s/ juros [ver detalhes](#)

calcular frete e prazo



novidades da categoria

P.M.S.A.L  
 FLS Nº

P.M.S.A.L  
FLS Nº 72  
DIR

Shoptime.com | Casa | Shoptime | Catálogo

**shoptime** O que você procura hoje?

Shoptime | Baixe o app | Lançamentos Casa & Conforto | Ganhe até 15% de volta | Até R\$22 | Cartão sem Anuidade | Cartão | Mais de 66 | Condição no crédito | O Melhor da TV

Meus Pedidos | Atendimento | Ligue e compre 4003-1020

Olá! Minha conta

LOUCURA DO DIA

ame digital

Ganhe uma parte do valor de volta,  
pagando com Ame.

Página inicial > Móveis > Cozinha & Banheiro > Banheiro > Bancada para Cozinha

**Armário Gabinete Para Cozinha Cozimax Apolo 144 Cm Aço Branco E Preto (Sem Pia)**  
 (CPL40001443)

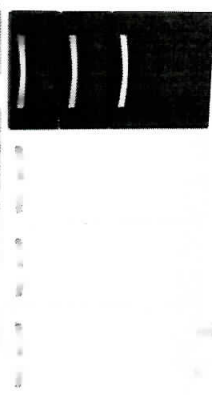

Vendido e entregue por **mais500**  
 R\$ 2.724,50  
 Taxa de R\$ 55,48 5 juros  
**SEM JUROS**

**COMPRAR**

Corral Temos apenas 2 no estoque

R\$ 204,90 com Ame e recebe R\$ 3,71 por dia extra **SABIA MAIS**

R\$ 204,90 no cartão Shoptime em até 15x de R\$ 14,32 por mês **VER CONDIÇÕES**

Calcular frete e prazo

OK



Q Buscar produtos, marcas e muito mais...

P.M.S.A.L  
FLS Nº 73  
2018



Voltar à lista    Eletrodomésticos > Forno e Fogões > Fogão > 4 Bocas >

Compartilhar    Vender um igual

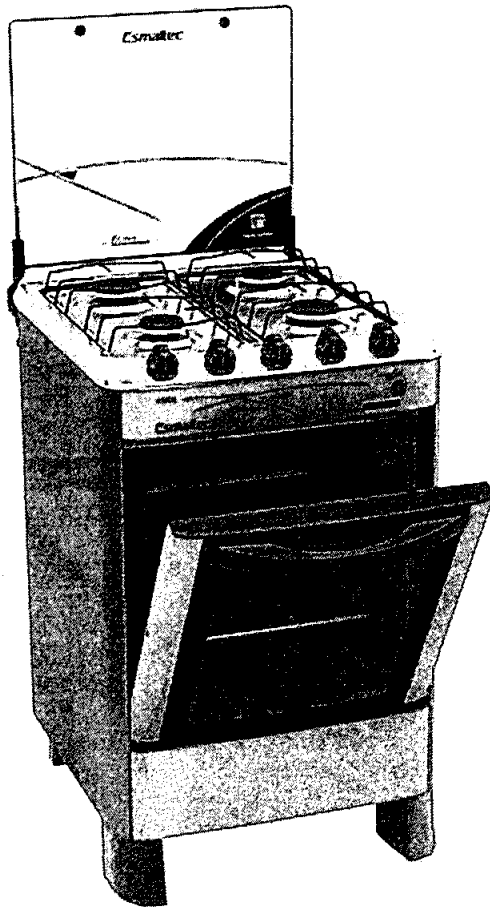
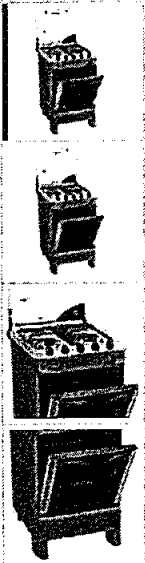

153 vendidos

# Fogão Piso 4 Bocas Esmaltec Automático Inox - Água

★★★★★ 1 opinião

## R\$ 473<sup>90</sup>

📅 12x R\$ 45<sup>29</sup>  
Com seu ELO terminado em 9652  
Mais informações

🚚 Envio R\$ 165<sup>23</sup>  
Chegará segunda-feira 13 de agosto.  
Modificar

Quantidade:

1

**Comprar agora**

✔ Compra Garantida, receba o produto que está esperando ou devolvemos o dinheiro.

🏆 Você ganha 236 Mercado Pontos.

### Mais anúncios de Ricardo Eletro

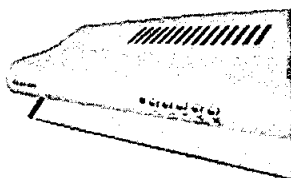

R\$ 326<sup>59</sup>  
Depurador 4 Bocas

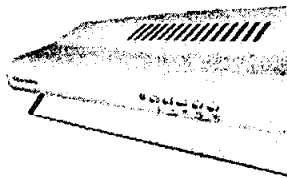

R\$ 296<sup>90</sup>  
Depurador 4 Bocas



R\$ 39  
Depurador

Informação da loja

Q Buscar produtos, marcas e muito mais...

P.M.S.A.L  
FLS Nº 74  
[Handwritten signature]

Você também pode gostar: fogao elétrico - fogão elétrico - fogareiro elétrico - gas r22 - fogão elétrico portátil

Voltar à lista Eletrodomésticos > Bebedouros e Purificadores > Bebedouro >

Compartilhar Vender um igual

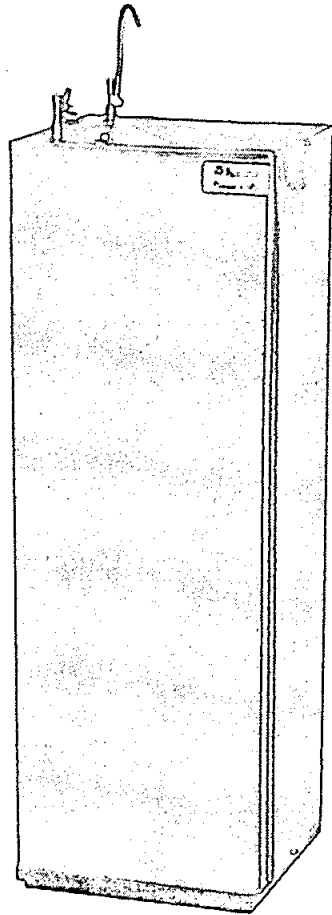

Novo - 120 vendidos

# Bebedouro Pressão Refrigerado Aço Karina K40i 110v



★★★★★ 4 opiniões

## R\$ 576<sup>99</sup>

📅 12x R\$ 48<sup>08</sup> sem juros  
Com seu ELO terminado em 9652  
Mais informações

🚚 Frete grátis  
Benefício Mercado Pontos  
Chegará entre os dias 7 e 9 de agosto.  
Modificar

↩️ Devolução agilizada grátis  
Você tem 7 dias a partir do recebimento

Quantidade:

1 ^  
v

Comprar agora

Adicionar ao carrinho

🛡️ Compra Garantida, receba o produto que está esperando ou devolvemos o dinheiro.

🎁 Você ganha 288 Mercado Pontos.

### Mais anúncios do vendedor

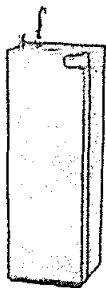

R\$ 576<sup>99</sup>

Bebedouro Pressão Industrial Karina K40i...



R\$ 556<sup>99</sup>

Bebedouro Pressão Industrial Karina K40i...

R\$ 43

Bebed  
Compre

Ver todos os anúncios

Q Buscar produtos, marcas e muito mais...



P.M.S.A.L  
FLS: Nº 75  
DIA 10

### LEVEROS

[Voltar à lista](#) [Eletrodomésticos](#) > [Ar e Ventilação](#) > [Ar Condicionado](#) > [Split](#) > [60000 BTUs](#) > [Elgin](#)

[Compartilhar](#) [Vender um Igual](#)

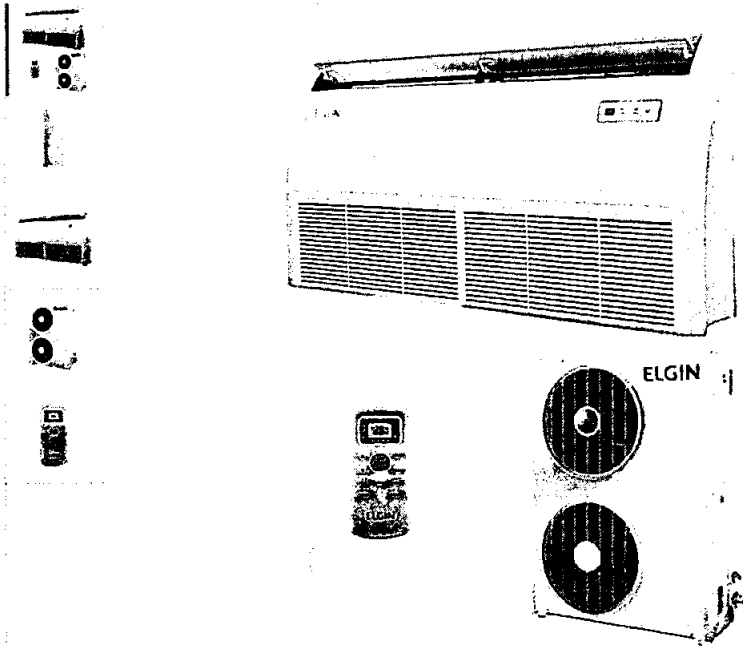

6 vendidos

**Ar Condicionado Piso Teto Eco Elgin 60000 Btus F 220v Trif**



**R\$ 5.699**

12x R\$ 474<sup>92</sup> sem juros  
Com seu ELO terminado em 9652  
[Mais informações](#)

Envio R\$ 69<sup>90</sup>  
Chegará quarta-feira 1 de agosto.  
[Modificar](#)

Quantidade:

1

**Comprar agora**

Tenha frete grátis a partir de R\$ 90 com esta compra  
É o seu próximo benefício no Mercado Pontos.

- Compra Garantida, receba o produto que está esperando ou devolvemos o dinheiro.
- Você ganha 2.849 Mercado Pontos.

### Mais anúncios de Leveros

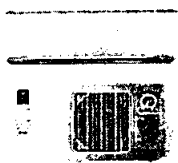

R\$ 2.013  
Ar Condicionado Split Gree Eco Garden...

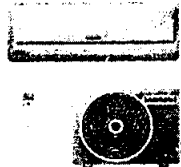

R\$ 1.299<sup>90</sup>  
Ar Condicionado Samsung Max Plus...

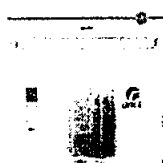

R\$ 3.391  
Ar Condicionado Gree Garden 28000 Btus...



R\$ 1.789  
Ar Condicionado Inverter Springe

[Ver todos os anúncios](#)

### Características

Marca: Elgin  
 Modelo: PEFI60B2NC/OUFE60B3NA  
 Capacidade de refrigeração: 60000BTU/h  
 Tipo de equipamento: Split Piso-Teto  
 Unidade:

Linha: Eco  
 Tipo de modelo: Eletrônico  
 Capacidade de aquecimento: 0BTU/h  
 Tipo de climatização: Frio  
 Tecnologia:

### Informação da loja

Leveros  
Loja oficial no Mercado Livre

Mercado Líder Platinum  
É um dos melhores do site!

512 vendas nos últimos 4 meses.

Presta um bom atendimento

Entrega os produtos dentro do prazo

[Ver mais dados de Leveros](#)

### Garantia

Compra Garantida com o Mercado Pago  
Receba o produto que está esperando ou devolvemos o seu dinheiro

[Saiba mais sobre garantia](#)

Q Buscar produtos, marcas e muito mais...

P.M.S.A.L  
FLS Nº  
2112



### FRIOPEÇAS

Voltar à lista Eletrodomésticos > Ar e Ventilação > Ar Condicionado > Split > 12000 BTUs > Midea

Compartilhar Vender um igual

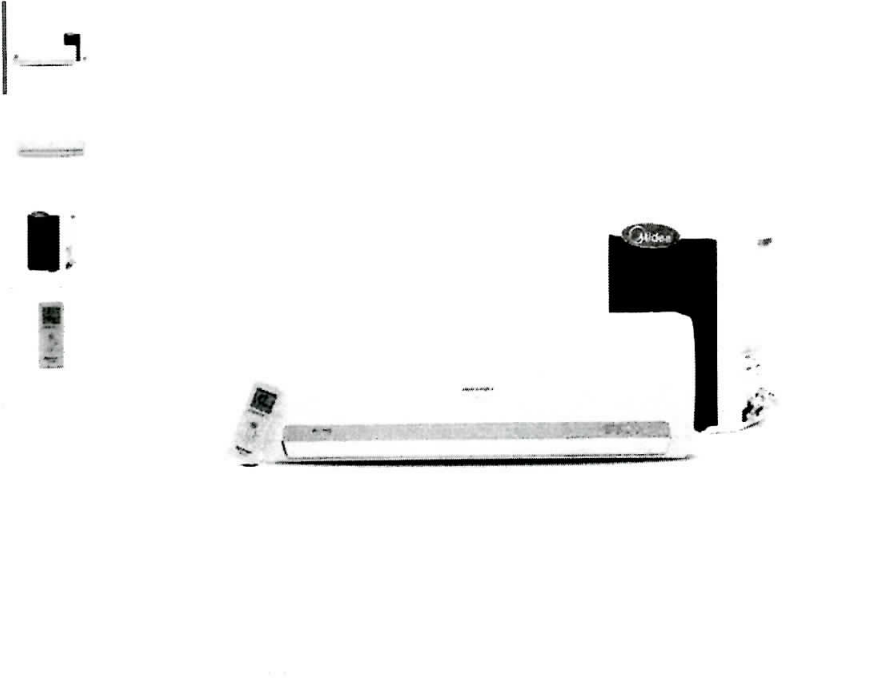

190 vendidos

## Ar Condicionado Split Springer Midea 12.000 Btu/h Frio R-410



★★★★★ 10 opiniões

R\$ 1.298<sup>99</sup>

12x R\$ 108<sup>25</sup> sem juros  
Com seu ELO terminado em 9652  
Mais informações

Envio R\$ 59<sup>90</sup>  
Chegará quinta-feira 9 de agosto.  
Modificar

Quantidade:

1

Comprar agora

Compra Garantida, receba o produto que está esperando ou devolvemos o dinheiro.

Você ganha 649 Mercado Pontos.

### Mais anúncios de Friopeças

- R\$ 2.698<sup>95</sup>  
Ar Condicionado Split Samsung Digital...
- R\$ 1.069<sup>01</sup>  
Ar Condicionado Split Philco Top Discharger...
- R\$ 1.817<sup>23</sup>  
Ar Condicionado Lg Smart Inverter 11.500...
- R\$ 2.248<sup>95</sup>  
Ar Condicionado Lg Artcc Inverter Lg Artcc

Ver todos os anúncios

### Características

Marca: <b>Midea</b>	Modelo: <b>Springer Midea</b>
Capacidade de refrigeração: <b>12000BTU/h</b>	Tipo de equipamento: <b>Split</b>
Tipo de climatização: <b>Frio</b>	Unidade: <b>Interna</b>
Tecnologia: <b>On/Off</b>	Potência em refrigeração: <b>1085W</b>
Potência em aquecimento: <b>1085W</b>	Tipo de gás: <b>R410a</b>

### Informação da loja

**Friopeças**  
Loja oficial no Mercado Livre

MercadoLíder Platinum  
É um dos melhores do site!

4476

vendas nos últimos 4 meses.



Presta um bom atendimento



Entrega os produtos dentro do prazo

Ver mais dados de Friopeças

### Garantia

Compra Garantida com o Mercado Pago

Receba o produto que está esperando ou devolvemos o seu dinheiro

Saiba mais sobre garantia

Q Buscar produtos, marcas e muito mais...

P.M.S.A.L  
FLS Nº 77  
1212



**Certel**

[Voltar à lista](#) [Eletrônicos, Áudio e Vídeo](#) > [TV](#) > [Smart TV](#) > [42](#) > [Philco](#)

[Compartilhar](#) [Vender um igual](#)

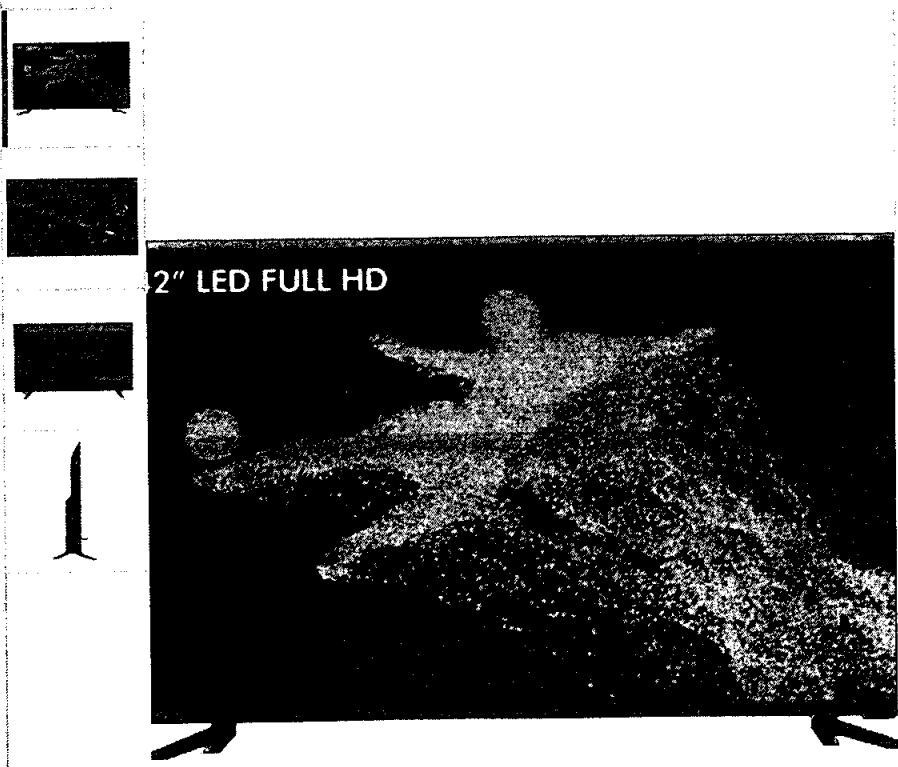

1 vendido

**Tv Led Full Hd Smart Ptv42e60d... 42 - Philco**



**R\$ 2.099**

12x R\$ 174<sup>92</sup> sem juros  
Com seu ELO terminado em 9652  
[Mais informações](#)

Envio R\$ 85<sup>80</sup>  
Chegará terça-feira 21 de agosto.  
[Modificar](#)

Quantidade:

1

**Comprar agora**

### Mais anúncios de Certel



R\$ 2.199  
Tv Led Semp Tcl 43



R\$ 2.349  
Smart TV Led 43



R\$ 1.000  
Telefoni

**Compra Garantida**, receba o produto que está esperando ou devolvemos o dinheiro.

Você ganha 1.049 Mercado Pontos.

**Informação da loja**

Q Buscar produtos, marcas e muito mais...

P.M.S.A.L  
FLS Nº 78  
10



Você também pode gostar: poltronas decorativas - poltrona - churrasqueira - mesa - estante

[Voltar à lista](#) Casa, Móveis e Decoração > Móveis para Escritório >

[Compartilhar](#) [Vender um igual](#)

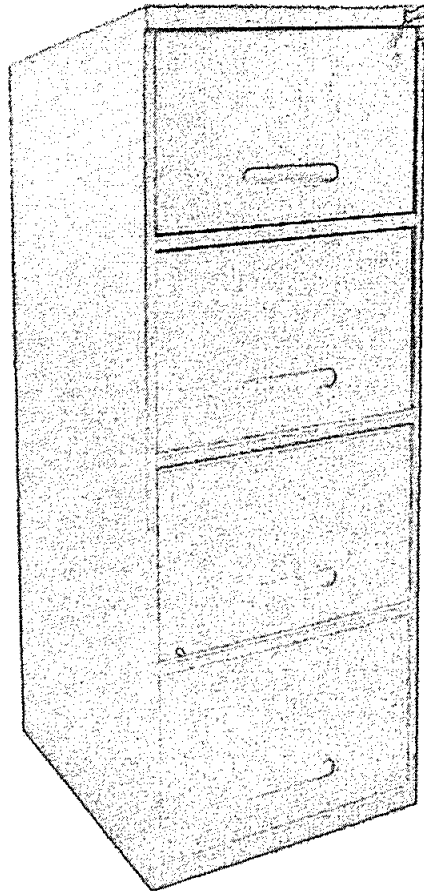
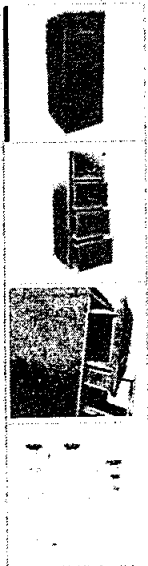

Novo - 802 vendidos

# Arquivo De Aço 04 Gavetas Especial Cinza



★★★★★ 5 opiniões

## R\$ 338<sup>90</sup>

12x R\$ 28<sup>24</sup> sem juros  
Com seu ELO terminado em 9652  
[Mais informações](#)

Envio R\$ 308<sup>20</sup>  
Chegará sexta-feira 3 de agosto.  
[Modificar](#)

Quantidade:

1

[Comprar agora](#)

**Compra Garantida**, receba o produto que está esperando ou devolvemos o dinheiro.

Você ganha 169 Mercado Pontos.

## Mais anúncios do vendedor

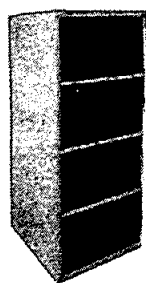

R\$ 352<sup>90</sup>

Arquivo De Aço 04 Gavetas Especial Cinza

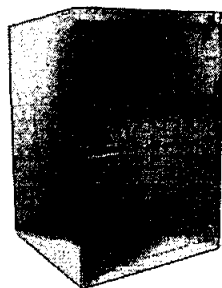

R\$ 219<sup>90</sup>

Arquivo De Aço 02 Gavetas Especial Preto

R\$ 219<sup>90</sup>

Arquivo De Aço 02 Gavetas Especial Preto

[Ver todos os anúncios](#)

## Informação sobre o vendedor

**Localização**  
Mogi Mirim, São Paulo

Q Buscar produtos, marcas e muito mais...



P.M.S.A.L.  
FLS Nº 79  
DIR CO

diretocomvocê

[Voltar à lista](#) [Informática](#) > [Acessórios de PC](#) > [Suportes de CPU](#)

[Compartilhar](#) [Vender um igual](#)

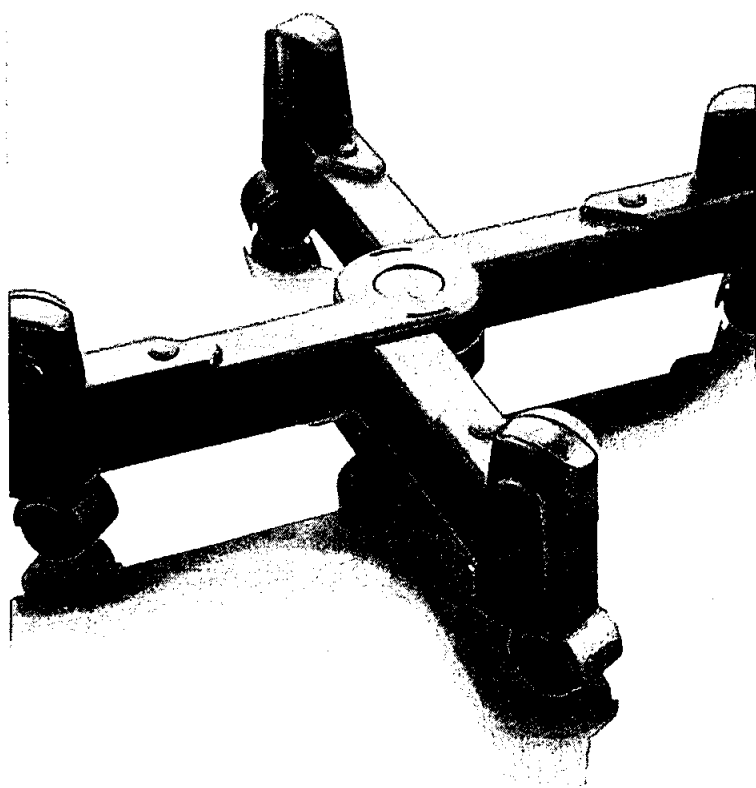

13 vendidos

# Suporte Para Gabinete / Cpu Com Rodas - Ac019 Multilaser



★★★★★ 2 opiniões

## R\$ 39<sup>99</sup>

6x R\$ 740  
Com seu ELO terminado em 9652  
[Mais informações](#)

Envio R\$ 49<sup>90</sup>  
Chegará entre os dias 26/jul e 01/ago.  
[Modificar](#)

Devolução agilizada grátis  
Você tem 7 dias a partir do recebimento

### Mais anúncios de Direto Com Você

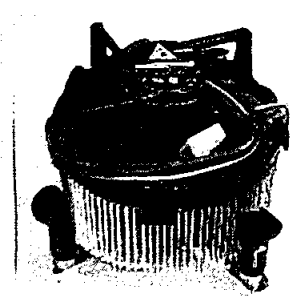

R\$ 45<sup>90</sup>  
Cooler Delta Intel

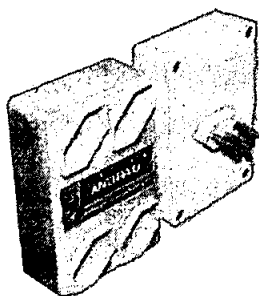

R\$ 34<sup>29</sup>  
Protetor Ts Shara Anti-



R\$ 28  
Hd 1.0 T

Quantidade:

1

[Comprar agora](#)

[Adicionar ao carrinho](#)

Compra Garantida, receba o produto que está esperando ou devolvemos o dinheiro.

Q Buscar produtos, marcas e muito mais...



P.M.S.A.L  
FLS Nº 80  
DIR Q

**MARABRAZ**

[Voltar à lista](#) [Casa, Móveis e Decoração](#) > [Móveis para Escritório](#) > [Outros](#)

[Compartilhar](#) [Vender um igual](#)

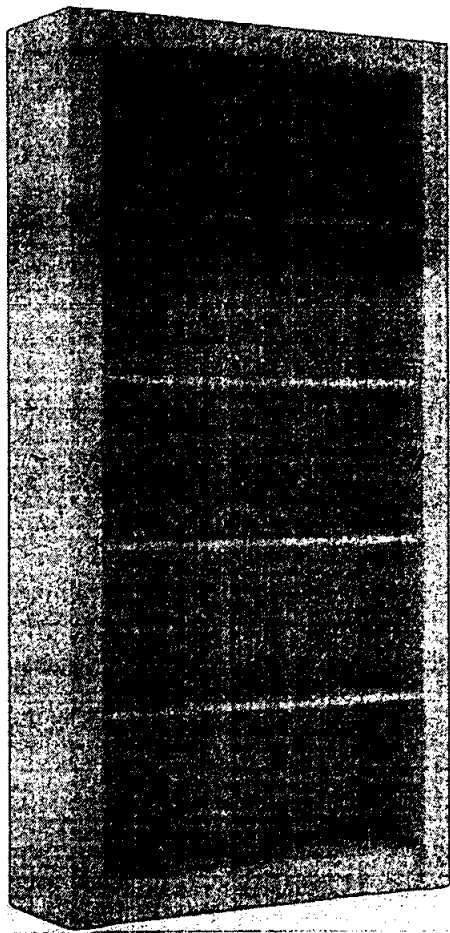
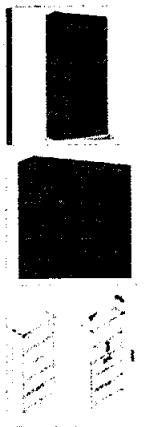

### Estante Biblioteca 208 Retrô - Movelbento Turquesa



# R\$ 319

12x R\$ 26<sup>58</sup> sem juros  
Com seu ELO terminado em 9652  
[Mais informações](#)

Envio R\$ 70<sup>93</sup>  
Chegará quarta-feira 5 de setembro.  
[Modificar](#)

Variação: Única

Quantidade:

1

[Comprar agora](#)

### Mais anúncios de Marabraz



R\$ 166 46% OFF  
Estante Para Livros



R\$ 219  
Estante Para Livros



R\$ 19  
Criado/i

Compra Garantida, receba o produto que está esperando ou devolvemos o dinheiro.

Você ganha 159 Mercado Pontos.

Q Buscar produtos, marcas e muito mais...



P.M.S.A.L  
FLS Nº 83  
2112



Voltar à lista Eletrodomésticos > Ar e Ventilação > Ventilador >

Compartilhar Vender um igual

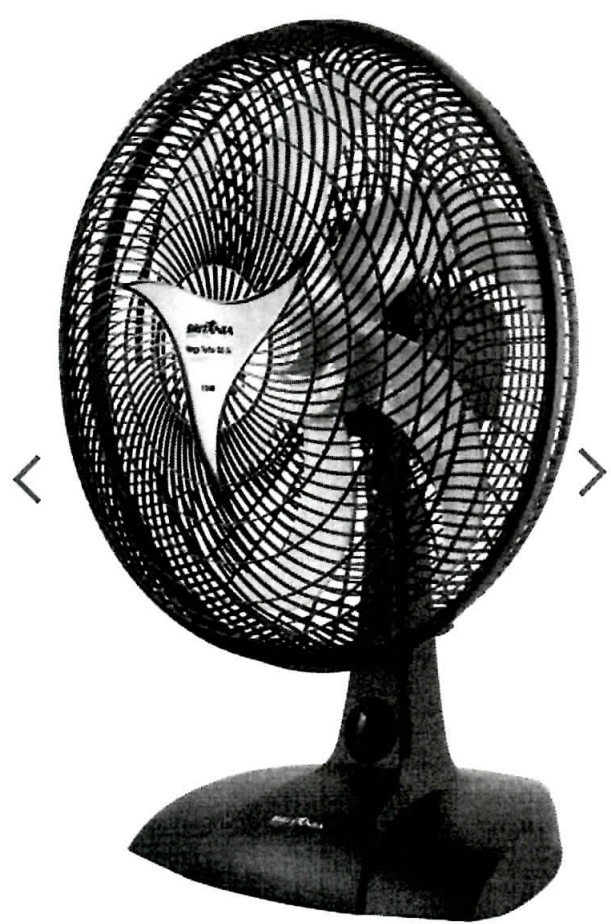

### Ventilador Britânia Mega Turbo 50cm Six 127v, Preto



R\$ 179<sup>90</sup>

12x R\$ 14<sup>99</sup> sem juros  
Com seu ELO terminado em 9652  
Mais informações

Envio R\$ 999<sup>99</sup>  
Chegará quinta-feira 13 de dezembro.  
Modificar

Quantidade:

1 ^

Comprar agora

### Mais anúncios de Super Muffato

R\$ 263<sup>90</sup>  
Circulador De Ar

R\$ 200<sup>90</sup>  
Liquidificador Arno

R\$ 85  
Secado

### Informação da loja

Compra Garantida, receba o produto que está esperando ou devolvemos o dinheiro.

Você ganha 89 Mercado Pontos.





# Associação Mato-Grossense dos Municípios - AMM

(/mt/amm/)

A edição assinada digitalmente de 15 de Janeiro de 2018, de número 2.895, está disponível.

Baixar edição

15/01/18 2.895



(/mt/amm/edicoes/)

Todas edições (/mt/amm/edicoes/)



(/mt/amm/publicacoes/)

Todas publicações (/mt/amm/publicacoes/)



Edições anteriores ~



Apresentação



Acesso do usuário

Essa publicação está na edição do(s) dia(s): 20 de Setembro de 2017.

ATA DE REGISTRO DE PREÇOS: Nº 085/2017.

PREGÃO PRESENCIAL: Nº 43/2017 – REGISTRO DE PREÇOS

VALIDADE: 12 (DOZE) MESES

O MUNICÍPIO DE PORTO DOS GAÚCHOS, ESTADO DE MATO GROSSO, Pessoa Jurídica de Direito Público, inscrita no CNPJ/MF sob o nº 03.204.187/0001-33, com sede administrativa na Praça Leopoldina Wilke, nº 19, Centro, na cidade de Porto dos Gaúchos-MT, neste ato representado pelo Prefeito Municipal em Exercício, o senhor MOACIR PINHEIRO PIOVESAN, portador do RG nº. 1.100.320-6 SSP/MT e CPF nº 903.672.351 - 53, residente e domiciliado na Rua Dona Alvina, s/nº Centro, Município de Porto dos Gaúchos/MT, doravante denominado simplesmente ÓRGÃO GERENCIADOR e a empresa OLMJ INFORMATICA LTDA, inscrita no CNPJ sob o nº 00.789.321/0001-17, com sede na Av. Mato Grosso, nº 92-N, CEP. 78.320-000, no Município de Juína - MT, neste ato, representada pelo Sr.(a) ANDREY RICARDO IORIS, titular da Carteira Nacional de Habilitação. 01188718957, inscrito no CPF/MF sob o nº 907.910.101-04, denominada simplesmente FORNECEDOR REGISTRADO, resolvem na forma da Lei Federal nº 10.520, de 17 de julho de 2002, Lei complementar 123/2006, Lei complementar 147/2014, subsidiariamente, pela Lei Federal nº 8.666, de 21 de junho de 1993, e alterações posteriores, firmar a presente ATA DE REGISTRO DE PREÇOS, cuja minuta foi examinada pela Assessoria Jurídica do município de Porto dos Gaúchos, que emitiu seu parecer, conforme o parágrafo único do artigo 38 da Lei nº 8.666, de 1993, e ainda mediante as cláusulas e condições seguintes.

## 1. DO OBJETO

1.1. A presente Ata tem por objeto o REGISTRO DE PREÇOS para FUTURA E EVENTUAL AQUISIÇÃO DE MOVEIS E ELETRODOMESTICOS PARA SUPRIR A DEMANDA DAS SECRETARIAS DA PREFEITURA MUNICIPAL DE PORTO DOS GAÚCHOS-MT.

## 2. DA VINCULAÇÃO AO EDITAL

2.1 Este instrumento guarda inteira conformidade com os termos do PREGÃO PRESENCIAL Nº 43/2017 para Registro de Preços e seus Anexos, do qual é parte integrante e complementar, vinculando-se, ainda, à proposta do Fornecedor Registrado.

## 3. DA VIGÊNCIA DA ATA

3.1. A presente Ata de Registro de Preços terá vigência de 12 (doze) meses, a contar da data de sua assinatura.

## 4. DO PREÇO E PAGAMENTO

4.1. Os preços registrados e a indicação dos respectivos Fornecedores detentores da Ata serão publicados no Diário oficial dos Municípios e divulgados em meio eletrônico: [www.portodosgauchos.mt.gov.br](http://www.portodosgauchos.mt.gov.br).

4.2. A qualquer tempo, o preço registrado poderá ser revisto em decorrência de eventual redução daqueles existentes no mercado, cabendo ao Órgão Gerenciador convocar os Fornecedores registrados para negociar o novo valor.

4.2.1 Caso o Fornecedor registrado se recuse a baixar os seus preços, o Órgão Gerenciador poderá liberar o fornecedor do compromisso assumido, uma vez frustrada a negociação e convocar os demais fornecedores visando a igual oportunidade de negociação.

4.3. Durante o período de validade da Ata de Registro de Preços, os preços não serão reajustados, ressalvado a superveniência de normas federais aplicáveis à espécie.

4.4. O diferencial de preço entre a proposta inicial do Fornecedor detentor da Ata e a pesquisa de mercado efetuada pelo Órgão Gerenciador à época da abertura da proposta, bem como eventuais descontos por ela concedidos serão sempre mantidos, inclusive se houver prorrogação da validade da Ata de Registro de Preços. <http://www.anmm.org.br/>

4.5. É concedido um prazo de 03 (três) dias, contados da data da protocolização da Nota Fiscal/Fatura perante este Município de Porto dos Gaúchos/MT, para conferência e aprovação do recebimento definitivo do objeto deste Edital.

4.6. Após o prazo de conferência e aprovação do recebimento definitivo do objeto deste Edital e comprovada a manutenção das exigências da habilitação, as notas fiscais de fatura serão encaminhadas à contabilidade/tesouraria para o efetivo pagamento, que ocorrerá entre os dias 20 e 30 do mês subsequente ao recebimento definitivo dos produtos.

4.6.1. Os pagamentos serão creditados em favor da contratada, por meio de depósito Bancário/Transferência em conta corrente indicada na proposta, contendo o nome do banco, agência, localidade e número da conta corrente em que deverá ser efetivado o crédito.

#### 5. DO CONTROLE DOS PREÇOS REGISTRADOS

5.1. O Órgão Gerenciador adotará a prática de todos os atos necessários ao controle e administração da presente Ata.

#### 5.2. DOS PREÇOS REGISTRADOS POR ITEM:

##### LOTE 01

##### MÓVEIS E ELETRODOMESTICO

Item	Qtd. Total	Unidade De Medida	Código	Código TCE-MT	Descrição	Marca	R\$ Unit.	R\$ Total
1	4	Unitário	32926	106924-1	AR CONDICIONADO SPLIT 11.500 BTUS FRIO 220V INVERTER - TECNOLOGIA DO COMPRESSOR: INVERTER	KOMEKO	R\$ 1.730,00	R\$ 6.920,00
8	8	Unitário	32928	106924-1	AR CONDICIONADO SPLIT 27.000 BTUS FRIO 220V INVERTER - TECNOLOGIA DO COMPRESSOR: INVERTER	FUJITSO	R\$ 7.444,75	R\$ 59.558,00
4	4	Unitário	32929	106924-1	AR CONDICIONADO SPLIT 9.000 BTUS FRIO 220V INVERTER - TECNOLOGIA DO COMPRESSOR: INVERTER	KOMEKO	R\$ 1.520,00	R\$ 6.080,00
6	25	Unitário	32931	40911-1	ARMÁRIO DE AÇO ULTRA AA-120 COM 02 PORTAS DE ABRIR COM FECHADURA - MATERIAL: AÇO; ACABAMENTO: PINTURA ELETROSTÁTICA EM PÓ; COR: CINZA; ALTURA: 198 CM; LARGURA: 120 CM; PROFUNDIDADE: 45 CM; SISTEMA DE FECHAMENTO: FECHADURA COM CHAVE; PRATELEIRAS: 04; CAPACIDADE DE CARGA POR PRATELEIRA: 50 KG.	PANDIN	R\$ 696,00	R\$ 17.400,00
8	19	Unitário	22103	167864-7	ARQUIVO DE AÇO COM 4 GAVETAS ECONÔMICO COM TRILHO TELESCÓPIO - ESTRUTURA EM CHAPA 26 E 24 (0,45MM E 0,60MM); DESLIZA POR TRILHOS CORREDIÇAS COM ESFERAS; PORTA ETIQUETAS ESTAMPADO NA FRENTE DA GAVETA; PUXADOR ESTAMPADO NA FRENTE DA GAVETA COM PERFIL EM PVC.	PANDIN	R\$ 323,90	R\$ 6.154,10
9	4	Unitário	32933	36217-4	ASPIRADOR DE PÓ E ÁGUA CAPACIDADE DE 10L - 1200W - 110V - POTÊNCIA (W) 1200 W; CONSUMO (KW/H) 1,20 KW/H; TENSÃO: 110V.	ELECTROLUX	R\$ 269,90	R\$ 1.079,60
14	11	Unitário	32937	378898-9	BEBEDOURO INDUSTRIAL 100 LITROS AÇO INOX - 03 TORNEIRAS ROSCA/COPO EM LATÃO CROMADO; APARADOR DE ÁGUA FRONTAL EM CHAPA DE AÇO INOX COM RALO SIFONADO; CAPACIDADE DE 100 LITROS NO RESERVATÓRIO; CAPACIDADE DE REFRIGERAÇÃO MÉDIA DE 180 LITRO/HORA.	RN	R\$ 1.574,00	R\$ 17.314,00
16	15	Unitário	27978	315660-5	CADEIRA DE ESCRITÓRIO LONGARINA C/ 3 LUGARES - PRETA - ASSENTO E ENCOSTO EM: TECIDO COM ESPUMA INJETADA; PÉS EM AÇO CARBONO; COR: PRETA; ACENTO: 3.	JOTA	R\$ 287,00	R\$ 4.305,00
18	5	Unitário	32939	315660-5	CADEIRA DE ESCRITÓRIO LONGARINA 3 LUGARES PRETA - FABRICADA EM NYLON E FERRO.	JOTA	R\$ 250,00	R\$ 1.250,00
19	170	Unitário	32940	78126-6	CADEIRA DE PLASTICO BISTRO (SEM APOIO DE BRAÇO) BRANCO EMPILHÁVEL - MEDIDAS DO PRODUTO: 51,2 CM X 42,5 CM X 88,8 CM; CAPACIDADE DE SUPORTE ATÉ 140 KG.	DOLFIN	R\$ 37,70	R\$ 6.409,00
25	5	Unitário	32944	227461-2	CENTRÍFUGA DE ROUPAS 20KG 170W - 20 KG PARA ROUPA MOLHADA E 4,5 KG PARA ROUPA SECA; TENSÃO DE 110V.	BRITANIA	R\$ 359,00	R\$ 1.795,00

PM.S.A.T. 83  
FLS Nº  
ATA

27	Diário Oficial Eletrônico dos Municípios - Mato Grosso	Unitário	32845	396135-4	DVB BLUETOOTH COM ENTRADA DE USB FRONTAL - FORMATOS DE LEITURA: FORMATOS DE VÍDEO: MPEG-1 (CYBERSHOT), MPEG-4 (SIMPLE PROFILE)/XVID FORMATOS DE ÁUDIO: MP3, WMA, AAC/LPCM/WAVE. FORMATOS DE FOTO: JPEG (PADRÃO DCF); CONTROLE REMOTO; MANUAL; CABO DE ÁUDIO E VÍDEO.	MONDIAL	R\$ 115,00	R\$ 920,00
28	12	Unitário	32922	399927-0	ESCADA EXTENSIVA - ESTRUTURA EM ALUMÍNIO, ARTICULADA 4X3, DOBRADIÇAS EM AÇO, PÉS EMBORRACHADOS, 12 DEGRAUS, ALTURA MÍNIMA DE 3.300 MM QUANDO ESTENDIDA, MULTIFUNCIONAL, DOBRÁVEL, COM 02 PLATAFORMAS, COM TRAVA DE SEGURANÇA, SUPORTA ATÉ 150KG	BOTAFOGO	R\$ 539,00	R\$ 6.468,00
29	3	Unitário	32947	53899-0	ESPRESSO DE FRUTA INDUSTRIAL BIVOLT - COMPOSIÇÃO: AÇO INOX, ALUMÍNIO E POLIPROPILENO; DIMENSÃO DO PRODUTO: 31 X 15 X 15 CM; POTÊNCIA DE 1/4 CV (200W); FREQUÊNCIA DE 60 HZ; ROTAÇÃO DE 1740 RPM.	FAK	R\$ 189,00	R\$ 567,00
35	2	Unitário	32953	172617-0	FREEZER HORIZONTAL 2 PORTAS 404 LITROS - CAPACIDADE (LTS) 404 LITROS; NÚMERO DE PORTAS 2; CONSUMO (KW/H) 69,7 KW/H; POTÊNCIA (W) 130 W; TENSÃO: 110V.	CONSUL	R\$ 1.835,00	R\$ 3.670,00
37	9	Unitário	32955	286473-8	GELADEIRA / REFRIGERADOR 475 LITROS - REFRIGERADOR - 320 LITROS; CONGELADOR - 155 LITROS; CONSUMO (KW/H) 58,8 KWH; TIPO DE PRODUTO 2 PORTAS; TENSÃO: 110V.	ELECTROLUX	R\$ 2.339,00	R\$ 21.051,00
39	19	Unitário	32956	355564-0	JOGO MESA 4 CADEIRAS BRANCAS PLÁSTICO EMPILHÁVEIS - CADEIRA: ALTURA: 80 CM; LARGURA: 55 CM; PROFUNDIDADE: 53 CM; PESO MÁXIMO RECOMENDADO: 140 KG, MESA: ALTURA: 70,5 CM; LARGURA: 70 CM; PROFUNDIDADE: 70 CM; PESO MÁXIMO RECOMENDADO: 30 KG.	DOLFIN	R\$ 245,00	R\$ 4.655,00
43	3	Unitário	32959	379181-5	LAVADORA DE ROUPAS AUTOMÁTICA 15KG BRANCA - TIPO DE ABERTURA DA TAMPA: SUPERIOR; CAPACIDADE DE ROUPA SECA E/ OU MOLHADA: 15KG; CONSUMO (KW/H): 0,36KWH; ROTAÇÃO DO MOTOR (RPM): 750; FUNÇÕES: CENTRIFUGA, ENXAGÜA, LAVA.	COLORMAQ	R\$ 1.915,27	R\$ 5.745,81
45	5	Unitário	32961	164088-7	LIQUIDIFICADOR 2,1L 3 VELOCIDADES + PULSAR COM FILTRO PRETO - 450W - 110V.	MONDIAL	R\$ 96,03	R\$ 480,15
53	10	Unitário	32984	225813-7	MICRO SYSTEM - ENTRADAS: BLUETOOTH, USB, ENTRADA AUXILIAR (P2); COR: PRETO; POTÊNCIA TOTAL RMS: 6W.	MULTILASER	R\$ 180,00	R\$ 1.800,00
63	13	Unitário	32973	403302-7	TELEVISÃO LED 32 POLEGADAS - ENTRADAS: HDMI IN; USB 2.0; RCA.	PHILCO	R\$ 1.155,00	R\$ 15.015,00
67	23	Unitário	32977	36392-8	VENTILADOR DE PAREDE OSCILANTE - TAMANHO: 60CM; COR: PRETO; TENSÃO: BIVOLT CHAVEADO; GRADE: 600MM; HÉLICE: 505MM; POTÊNCIA: 190WATTS; CORRENTE: 1,701/0,74A; CONSUMO: 0,163/0,155KWH; VAZÃO: 78M3/M; ROTAÇÃO: 1,410 RPM.	VENTISOL	R\$ 175,00	R\$ 4.025,00
69	2	Unitário	32979	236238-4	VENTILADOR EXAUSTOR DIÂMETRO DE 30 CM - LINHA INDUSTRIAL - (220V) - POTÊNCIA: 1/6 CV; VAZÃO: 1.500 METROS³ / HORA; ROTAÇÃO POR MINUTO: 1.650 RPM; FREQUÊNCIA: 50 / 60 HZ; DIÂMETRO: 300 X 200 MM; MATERIAL: AÇO 22; TENSÃO: 220 VOLTS; ALIMENTAÇÃO: MONOFÁSICO; COM CHAVE DE REVERSÃO.	VENTISOL	R\$ 173,00	R\$ 346,00
70	3	Unitário	32980	236238-4	VENTILADOR EXAUSTOR DIÂMETRO DE 50 CM - LINHA INDUSTRIAL - (220V) - POTÊNCIA: 1/4 CV; VAZÃO: 5.000 METROS³ / HORA; ROTAÇÃO POR MINUTO: 1.400 RPM; FREQUÊNCIA: 50 / 60 HZ; DIÂMETRO: 500 X 200 MM; MATERIAL: AÇO 22; TENSÃO: 220 VOLTS; ALIMENTAÇÃO: MONOFÁSICO; COM CHAVE DE REVERSÃO.	VENTISOL	R\$ 250,00	R\$ 750,00

Total R\$ 193.757,66

(Cento e Noventa e Três Mil e Setecentos e Cinquenta e Sete Reais e Sessenta e Seis Centavos)

#### 6. DO CANCELAMENTO DO REGISTRO DE PREÇOS

6.1. O Fornecedor registrado terá o seu registro cancelado quando:

a) descumprir as condições da Ata de Registro de Preços;

- b) não aceitar reduzir seus preços registrados na hipótese de se tornarem superiores aos praticados no mercado;  
Diário Oficial Eletrônico dos Municípios - Mato Grosso (<http://www.ammto.org.br/>)

PM.S.A.L. 85  
FLS Nº  
212  
COM

c) houver razões de interesse público.

6.2. O cancelamento de registro, nas hipóteses previstas, assegurados o contraditório e a ampla defesa, será formalizado por despacho do Órgão Gerenciador.

6.3. O fornecedor poderá solicitar o cancelamento do seu registro de preço na ocorrência de fato superveniente que venha comprometer a perfeita execução contratual, decorrentes de caso fortuito ou de força maior devidamente comprovados.

#### 7. DA DIVULGAÇÃO DA ATA DE REGISTRO DE PREÇOS

7.1. A presente Ata será divulgada no portal da internet [www.portodosgauchos.mt.gov.br](http://www.portodosgauchos.mt.gov.br).

#### 8. DAS OBRIGAÇÕES DO ÓRGÃO GERENCIADOR

8.1. São obrigações do órgão gerenciador:

8.1.1. Gerenciar a Ata de Registro de Preços;

8.1.2. Prestar, por meio de seu representante, as informações necessárias, bem como atestar as Notas Fiscais oriundas das obrigações contraídas;

8.1.3. Emitir pareceres sobre atos relativos à execução da ata, em especial, quanto ao acompanhamento e fiscalização dos serviços, à exigência de condições estabelecidas no Edital e à proposta de aplicação de sanções;

8.1.4. Assegurar-se do fiel cumprimento das condições estabelecidas na ata, no instrumento convocatório e seus anexos;

8.1.5. Assegurar-se de que os preços contratados são os mais vantajosos para a Administração, por meio de estudo comparativo dos preços praticados pelo mercado;

8.1.6. Conduzir os procedimentos relativos a eventuais renegociações dos preços registrados e a aplicação de penalidades por descumprimento do pactuado na Ata de Registro de Preços;

8.1.7. Fiscalizar o cumprimento das obrigações assumidas pela Fornecedor Registrada;

8.1.8. A fiscalização exercida pelo Órgão Gerenciador não excluirá ou reduzirá a responsabilidade do Fornecedor Registrado pela completa e perfeita execução dos serviços.

#### 9. DAS OBRIGAÇÕES DO FORNECEDOR REGISTRADO

São obrigações do fornecedor registrado:

9.1.1. Assinar a Ata de Registro de Preços em até 05 (cinco) dias corridos, contados da sua notificação;

9.1.2. Manter, durante a vigência da ata de registro de preço, as condições de habilitação exigidas no Edital e na presente Ata de Registro de preços;

9.1.3. Comunicar ao Gerenciador qualquer problema ocorrido na execução do objeto da Ata de registro de preços;

9.1.4. Atender aos chamados do Órgão Gerenciador, visando efetuar reparos em eventuais erros cometidos na execução do objeto da ata de registro de preços;

9.1.5. Abster-se de transferir direitos ou obrigações decorrentes da ata de registro de preços sem a expressa concordância do Órgão Gerenciador.

9.1.6. Não subcontratar o objeto da presente licitação, sem o consentimento prévio do órgão gerenciador, o qual, caso haja, será dado por escrito.

9.1.7. Promover por sua conta, através de seguros, a cobertura dos riscos a que se julgar exposta em vista das responsabilidades que lhe cabem na execução do objeto deste edital;

9.1.8. Confirmar recebimento das Ordens de Compras (OC) referentes ao objeto do presente Pregão enviados seja por E-mail ou fax Pelo departamento de compras do no Município de Porto dos Gaúchos/MT.

9.1.9. Aceitar os acréscimos ou supressões do objeto deste edital, nos limites fixados no art. 65, § 1º da Lei Federal nº 8.666/93;

9.1.10. Proceder à entrega do objeto deste edital, com os deveres e garantias constantes nos Anexos I deste Edital;

9.1.11. A contratada para a execução do objeto estará obrigada satisfazer todos os requisitos, exigências e condições estabelecidas no Edital;

9.1.12. Credenciar junto ao Município de Porto dos Gaúchos /MT funcionário(s) que atenderá (ão) às solicitações dos produtos objeto deste pregão, disponibilizando ao setor competente, telefones, fax, e-mail e outros meios de contato para atender às Ordens de Compra (OC);

9.1.13. Providenciar todos os recursos e insumos necessários ao perfeito cumprimento do objeto contratado, devendo estar incluídas no preço proposto, todas as despesas com materiais, insumos, mão-de-obra, fretes, embalagens, seguros, impostos, taxas, tarifas, encargos sociais e trabalhistas e demais despesas necessárias à perfeita entrega dos produtos pelo FORNECEDOR REGISTRADO.

9.1.14. Responsabilizar-se por quaisquer ônus decorrentes de omissões ou erros na elaboração da estimativa de custos;

9.1.15. Efetuar a entrega dos produtos, objeto deste Pregão, responsabilizando-se com exclusividade por todas as despesas relativas à entrega, de acordo com a especificação e demais condições estipuladas neste Edital e na Ordem de Compra.

9.1.16. Entregar em até 48 (quarenta e oito) horas após a emissão e recebimento da Ordem de Compras, os produtos solicitados, nas quantidades estipuladas, no local indicado na mesma, sempre acompanhados da Nota Fiscal com especificação e quantidade rigorosamente idêntica ao discriminado na Ordem de Compra (OC).

9.1.17. Comunicar à Secretaria requisitante dos produtos, imediatamente, após o pedido de fornecimento, os motivos que impossibilite o seu cumprimento.

9.1.18. A contratada deverá responsabilizar-se pelo transporte apropriado dos produtos, assumindo a responsabilidade pelos encargos fiscais, comerciais e Fretes, resultante da adjudicação desta licitação.

9.1.19. A contratada deverá garantir a qualidade dos produtos licitados comprometendo-se a substituí-los, caso não atendam o padrão de qualidade exigido ou apresentem defeito de fabricação;

9.1.20. No ato da entrega os materiais serão analisados em sua totalidade, sendo que aquele(s) que não satisfizer (em) à especificação exigida será (ão) devolvido(s), à contratada;

9.1.20.1. Na ocorrência do item anterior, a contratada deverá substituir as suas expensas, no todo o(s) produto (s) em que se verificarem danos em decorrência do transporte, não atender as especificações ou, se for o caso, não estiver em conformidade com as amostras apresentadas (quando houver), no prazo de 48 (Quarenta e oito) horas, contados da notificação que lhe for entregue oficialmente.

9.1.21. Responder por qualquer prejuízo que seus empregados ou prepostos causarem ao patrimônio do contratante ou a terceiros, em virtude de ação ou omissão, culposa ou dolosa, procedendo imediatamente aos reparos ou às indenizações cabíveis e assumindo o ônus decorrente;

9.1.22. Acatar a fiscalização do objeto contratado, realizada pelo Gestor da Ata de Registro de Preços, que deverá ter suas solicitações atendidas imediatamente;

9.1.23. Responsabilizar-se integralmente pelos danos causados direta ou indiretamente à Administração ou a terceiros, decorrentes de culpa ou dolo na execução do fornecimento do objeto desta licitação, não excluindo ou reduzindo essa responsabilidade a fiscalização realizada pelo setor competente. Diário Oficial Eletrônico dos Municípios - Mato Grosso (http://www.ammt.org.br/)

P.M.S.A.L. AMM

9.1.24. Credenciar junto ao Município de Porto dos Gaúchos /MT funcionário(s) que atenderá (ão) às solicitações dos produtos objeto deste pregão, por meio de telefones, fax, e-mail e outros meios de contato para atender às Ordens de Compra; ~~9.1.24. Credenciar junto ao Município de Porto dos Gaúchos /MT funcionário(s) que atenderá (ão) às solicitações dos produtos objeto deste pregão, por meio de telefones, fax, e-mail e outros meios de contato para atender às Ordens de Compra;~~

9.1.25. Cumprir todas as demais obrigações impostas por este edital e seus anexos.

#### 10 – DAS CONDIÇÕES DE ENTREGA E RECEBIMENTO DOS PRODUTOS

10.1. As entregas dos produtos deverão ser feitas na Prefeitura Município de Porto dos Gaúchos - MT e suas secretarias, a partir do recebimento da Ordem de Compra, no prazo máximo de 48 (quarenta e oito) horas após a emissão e recebimento da mesma, e deverão ser separados e embalados conforme as necessidades da unidade requisitante.

10.2. A entrega dos produtos será de acordo com as necessidades das Secretarias Municipais da Prefeitura Municipal de Porto dos Gaúchos, mediante apresentação da Ordem de Compra (OC), emitida pelo setor de Compras.

10.3. Os produtos solicitados deverão ser entregues pela empresa vencedora, sempre acompanhados de cópia da Ordem de Compras, no local indicado na mesma, e quando o local for fora do perímetro urbano, no Almoarifado das Secretarias Municipais, localizado na Praça Leopoldina, nº 19, Centro, ou outro local determinado pela mesma, sem quais quer custo de FRETE e/ou TRANSPORTE, na presença de servidores devidamente autorizados, em conformidade com § 8º, do artigo 15, da Lei 8.666/93, em dia e horário comercial, onde a mesma terá o prazo de até 03 (três) dias para aceitar o mesmo.

10.4. A responsabilidade pelo recebimento dos materiais solicitados ficará a cargo do servidor responsável pelo Departamento de Compras, ou outro servidor designado pela Administração Municipal, que deverá proceder à avaliação de desempenho e atesto da nota fiscal.

10.5. O prazo de entrega poderá ser prorrogado por mútuo acordo entre as partes, para cumprimento do objeto licitado.

10.6. Os produtos deverão ser entregues conforme especificações e disposições contidas no Anexo I do Edital e proposta de preços e serão avaliados no ato de cada entrega efetuada pela empresa, através de servidor responsável designado para esse fim.

10.7. As condições de acondicionamento e transporte dos produtos devem ser conforme determina a Legislação vigente, podendo, os produtos serem devolvidos sem quaisquer ônus ao município, caso as exigências não sejam atendidas.

10.8. O recebimento e a aceitação do objeto deste pregão estão condicionados ao enquadramento nas especificações do objeto, descritas no anexo I, e será observado no tocante, as disposições da Lei Federal nº 8.666/93 e suas alterações.

10.9. Se o item for vendido em caixa, deve constar em nota fiscal, a quantidade dentro de cada caixa, bem como a quantidade de caixas.

#### 11. DAS PENALIDADES

11.1. Quem, convocado dentro do prazo de validade da sua proposta, deixar de entregar ou apresentar documentação falsa exigida para o certame, ensejar o retardamento da execução de seu objeto, não mantiver a proposta, falhar ou fraudar na execução do contrato, comportar-se de modo inidôneo ou cometer fraude fiscal, ficará impedido de licitar e contratar com a Administração Pública e, será descredenciado no sistema de cadastramento de fornecedor estadual, pelo prazo de até 5 (cinco) anos, sem prejuízo das multas previstas em edital e no contrato e das demais cominações legais.

11.2. A Administração poderá ainda, garantida a prévia defesa da licitante vencedora, que deverá ser apresentada no prazo de 05 (cinco) dias úteis a contar da sua notificação, sem prejuízo das responsabilidades penal e civil, aplicar, as seguintes sanções:

I) advertência por escrito sempre que verificadas pequenas falhas corrigíveis;

II) multa de 1% (Hum por cento) por dia, pelo atraso injustificado no fornecimento, sobre o valor da contratação em atraso;

III) multa compensatória/indenizatória de 5% (cinco por cento) pelo não fornecimento do objeto desta Ata de Registro de Preços, calculada sobre o valor remanescente da presente;

IV) multa de 1% (Hum por cento) por dia, pelo descumprimento de qualquer cláusula ou obrigação prevista neste Edital e não discriminado nos incisos anteriores, sobre o valor da contratação em descumprimento, contada da comunicação da contratante (via internet, fax, correio ou outro), até cessar o máximo de 10%;

V) suspensão temporária de participar de licitação e impedimento de contratar com a Prefeitura Municipal de Porto dos Gaúchos -MT, pelo prazo de até 02 (dois) anos;

VI) declaração de inidoneidade para licitar e contratar com a Administração Pública enquanto perdurarem os motivos determinantes da punição ou até que seja promovida a reabilitação, na forma da Lei, perante a própria autoridade que aplicou a penalidade.

VII) após o 10º (Décimo) dia de inadimplência, a Administração terá direito de recusar a execução da contratação, de acordo com sua conveniência e oportunidade, comunicando à adjudicatária a perda de interesse no recebimento da nota fiscal/fatura para pagamento do objeto deste Edital, sem prejuízo da aplicação das penalidades previstas neste Instrumento.

VIII) a inadimplência da Contratada, independentemente do transcurso do prazo estipulado na alínea anterior, em quaisquer dos casos, observado o interesse da Contratante e a conclusão dos procedimentos administrativos pertinentes, poderá implicar a imediata rescisão unilateral deste Contrato, com a aplicação das penalidades cabíveis;

IX) ocorrida a rescisão pelo motivo retrocitado, a Contratante poderá contratar o remanescente mediante dispensa de licitação, com fulcro no art. 24, XI, da Lei Federal nº 8.666/93, observada a ordem de classificação da licitação e as mesmas condições oferecidas pela licitante vencedora, ou adotar outra medida legal para prestação dos serviços ora contratados;

X) quando aplicadas as multas previstas, mediante regular processo administrativo, poderão elas serem compensadas pelo Departamento Financeiro da Contratante, por ocasião do pagamento dos valores devidos, nos termos dos arts. 368 a 380 da Lei nº 10.406, de 10 de Janeiro de 2002 (Código Civil);

XI) na impossibilidade de compensação, nos termos da alínea anterior ou, inexistindo pagamento vincendo a ser realizado pela Contratante, ou, ainda, sendo este insuficiente para possibilitar a compensação de valores, a Contratada será notificada a recolher aos cofres do Erário a importância remanescente das multas aplicadas, no prazo máximo de 10 (dez) dias, contado da data do recebimento, pela Contratada, do comunicado formal da decisão definitiva de aplicação da penalidade, sem prejuízo das demais sanções legais cabíveis.

XII) As sanções acima descritas poderão ser aplicadas cumulativamente, ou não, de acordo com a gravidade da infração;

XIII) O valor máximo das multas não poderá exceder, cumulativamente, a 10% (dez por cento) do valor da contratação;

XIV) Nenhuma parte será responsável perante a outra pelos atrasos ocasionados por motivo de força maior ou caso fortuito.

XV) A multa, aplicada após regular processo administrativo, deverá ser recolhida no prazo máximo de 10 (dez) dias, ou ainda, quando for o caso, será cobrada judicialmente.

XVI) As sanções previstas nesta CLÁUSULA são autônomas e a aplicação de uma não exclui a de outra e nem impede a sobreposição de outras sanções previstas na Lei Federal nº 8.666, de 21 de junho de 1993, com suas alterações.

XVII) As penalidades serão aplicadas, garantido sempre o exercício do direito de defesa, após notificação endereçada à Contratada, assegurando-lhe o prazo de 5 (cinco) dias úteis para manifestação e posterior decisão da Autoridade Superior, nos termos da lei.

XVIII) As penalidades serão obrigatoriamente registradas no SICAF.

## 12. DAS DISPOSIÇÕES GERAIS

12.1. Independente de sua transcrição, o edital e seus anexos, principalmente a proposta de preço e os documentos da proposta e da habilitação apresentados pelo Fornecedor Registrado no pregão farão parte desta Ata de Registro de Preços.

12.2. Aos casos omissos aplicar-se-ão as demais disposições constantes da Lei n.º 10.520, de 17 de julho de 2002, e a Lei 8.666, de 21 de junho de 1993, e alterações, e demais normas aplicáveis a espécie.

12.2.1. As partes ficam, ainda, adstritas às seguintes disposições:

a) todas as alterações que se fizerem necessárias serão registradas por intermédio de lavratura de termo aditivo à presente Ata de Registro de Preços.

b) é vedado caucionar ou utilizar o contrato decorrente do presente registro para qualquer operação financeira.

12.3. Qualquer órgão ou entidade integrante da Administração Pública poderá utilizar a Ata de Registro de Preços durante sua vigência, desde que manifeste interesse e mediante prévia autorização deste Departamento.

12.4. Caberá ao fornecedor beneficiário da Ata de Registro de Preços, observadas as condições nela estabelecidas, optar pela aceitação ou não do fornecimento à outra entidade ou órgão, independentemente dos quantitativos registrados em Ata, desde que este fornecimento não prejudique as obrigações anteriormente assumidas.

12.5. As aquisições adicionais de que trata o subitem 12.3 não poderão exceder, por órgão ou entidade, a 100% (cem por cento) dos quantitativos registrados na Ata de Registro de Preços.

## 13. DOTAÇÃO ORÇAMENTÁRIA

13.1. As despesas decorrentes da presente licitação correrão com recursos do Tesouro Municipal, consignados no Orçamento do Poder Executivo, cuja programação é a seguinte:

Dotações Orçamentárias constantes do exercício corrente.

## DO FORO

14.1. Para dirimir, na esfera judicial, as questões oriundas da presente Ata de Registro de Preços será competente o foro da Comarca de Porto dos Gaúchos/MT.

E para firmeza e como prova de assim haverem, entre si, ajustado, foi lavrada a presente ata de registro de preços que, lida e achada conforme, é assinada em 2 (duas) vias, de igual teor e forma, pelos signatários deste instrumento e pelas testemunhas abaixo nomeadas, tendo sido arquivada um via no Departamento de Licitação.

Porto dos Gaúchos-MT, 19 de Setembro de 2017.

Município de Porto dos Gaúchos/MT

MOACIR PINHEIRO PIOVESAN

Prefeito Municipal

CONTRATANTE

Vanessa Santoni

CPF 033.226.811.06

Testemunha

OLMI INFORMATICA LTDA

CNPJ sob o nº 00.789.321/0001-17

ANDREY RICARDO IORIS

Detentor da Ata

Gilson Braun Machado

CPF 048.650.111.61

Testemunha

Diário Oficial Eletrônico dos Municípios / Assinado Digitalmente

Desenvolvido e mantido por



DEXATEC (<http://dexatec.com>)

## Sugestões de pesquisa

Contrato de prestação de serviços (</mt/amm/publicacoes/?q=Contrato+de+prestação+de+serviços>)

Edital de concurso público (</mt/amm/publicacoes/?q=Edital+de+concurso+público>)

Comissão de licitação (</mt/amm/publicacoes/?q=Comissão+de+licitação>)

Processo seletivo (</mt/amm/publicacoes/?q=Processo+seletivo>)

## Diário Oficial Eletrônico

Buscar em todas publicações (</mt/amm/publicacoes/>)

Todas as edições do diário (</mt/amm/edicoes/>)

Normas

Adesão

## Links Úteis

Atualize seu navegador (<http://www.baixaki.com.br/categorias/57-navegadores.htm>)

ICP-BRASIL - Website (<http://icp-brasil.certisign.com.br/>)

Árvore ICP-Brasil v2 ([http://www.downloadcertisign.com.br/site/Hierarquias/ICP\\_Brasil/hierarquia-completa/InstaladorCadeiaV2.exe](http://www.downloadcertisign.com.br/site/Hierarquias/ICP_Brasil/hierarquia-completa/InstaladorCadeiaV2.exe))

Leitores de PDF (<http://www.baixaki.com.br/categorias/191-leitores-de-pdf.htm>)

P.M.S.A.L  
FLS Nº 87  
OUT

# Associação Mato-Grossense dos Municípios - AMM

(/mt/amm/)

A edição assinada digitalmente de 15 de Janeiro de 2018, de número 2.895, está disponível.

## Baixar edição

15/01/18 2.895

 (/mt/amm/edicoes/)

Todas edições (/mt/amm/edicoes/)

 (/mt/amm/publicacoes/)

Todas publicações (/mt/amm/publicacoes/)

 Edições anteriores ▾

 Apresentação

 Acesso do usuário

Essa publicação está na edição do(s) dia(s): 25 de Setembro de 2017.

## ATA DE REGISTRO DE PREÇOS Nº 015/2017

PREGÃO: Nº. 032/2017 - REGISTRO DE PREÇOS

PROCESSO: Nº. 014/2017

VALIDADE: 12 (DOZE) MESES contados a partir da data de sua publicação no Diário Oficial dos Municípios

Pelo presente instrumento, O Município de Ribeirãozinho - MT, Pessoa Jurídica de Direito Público Interno, com sede administrativa à Rua Antônio João, 156, Centro, nesta cidade, inscrita no CNPJ/MF sob o nº. 15.943.434/0001-00, representado neste ato pelo seu Prefeito Municipal, Senhor Ronivon Parreira das Neves, brasileiro, solteiro, residente e domiciliado à Colônia Couto Magalhães, nesta cidade de Ribeirãozinho - MT, portador da Cédula de Identidade nº. 1133902-0 SJ/MT e CPF sob nº 931.895.161- e de outro lado a Empresa KM Indústria e Comércio de Móveis - EIRELI CNPJ: 17.344.993/0001-11 representada por Thiago Ferreira de Oliveira, RG: 5228141 SPTC- CPF: 741.933.681-49, residente e domiciliado na rua CRP-6, Quadra 8, Lote 1, Residencial Primavera, Goiânia-GO, nas quantidades estimadas no Anexo I desta Ata, de acordo com a classificação por ela alcançada por Lote, atendendo as condições previstas no Instrumento Convocatório e as constantes desta Ata de Registro de Preços, sujeitando-se as partes às normas constantes da Lei nº. 8.666/93 e suas alterações, Lei 10.520/2002, Decreto nº. 3.931/2001, Decreto 4.342/2002, Decreto Estadual nº. 7.217/2006 e 1.805/2009, Decreto Municipal 460/2007 e demais legislações pertinentes a matéria e em conformidade com as disposições a seguir.

### 1. DO OBJETO

1.1. O presente pregão tem por objeto o REGISTRO DE PREÇOS PARA FUTURA AQUISIÇÃO DE MATERIAL PERMANENTE (MOVEIS E EQUIPAMENTOS DE INFORMÁTICA), de acordo com as especificações constantes no Termo de Referência.

### 2. DA VIGÊNCIA

2.1. O presente Registro de Preços terá validade DE (12) MESES, contados a partir de sua publicação no Diário Oficial.

### 3. DA GERÊNCIA DA PRESENTE ATA DE REGISTRO DE PREÇOS

3.1. O gerenciamento deste instrumento caberá ao Departamento de Licitações, através da C. P. L, no seu aspecto operacional e à Coordenadoria Jurídica de Licitações da Prefeitura Municipal de Ribeirãozinho - MT, nas questões legais.

### 4. DA ESPECIFICAÇÃO, QUANTIDADE E PREÇO

4.1. O preço, a quantidade, o fornecedor e a especificações dos itens registrados nesta Ata, encontram-se indicados na tabela, anexo desta ata.

### 5. EMPENHO

5.1. O Contrato, no caso do presente PREGÃO, será substituído pela Nota de Empenho na forma do artigo 62, "caput" e parágrafo 4º, da Lei 8.666/93.

5.2. Como condição para emissão da Nota de Empenho, o licitante vencedor deverá estar com a documentação obrigatória devidamente atualizada ou comprovar situação regular no Cadastro de Fornecedores Estadual, ou ainda perante a Fazenda Federal, à Seguridade Social (INSS) e ao Fundo de Garantia por Tempo de Serviço (FGTS).

Ronivon Parreira das Neves  
Prefeito Municipal  
CONTRATANTE

KM Ind. E Com. De Móveis - EIRELI  
CNPJ: 17.344.993/0001-11  
CONTRATADA

P.M.S.A.L  
FLS Nº 93  
2012

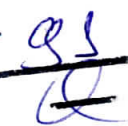

 Testemunhas:

\_\_\_\_\_  
Marcos Vinícios C. Lopes  
CPF: 038.355.951-05

\_\_\_\_\_  
Thiago Barbosa Viana  
CPF: 993.478.221-91

\_\_\_\_\_  
Elayne Bento Parreira  
Assessora Jurídica

ANEXO I

DAS QUANTIDADES E VALORES

LOTE 08: Aquisição de Móveis para Secretaria Municipal De Finanças

Qtde	Descrição	Unid.	Marca	Valor Unit. (R\$)	Valor Total (R\$)
10	ARMARIO DE ACO 02 PORTAS	UNIDA	IDEAL/PA75	305,00	3.050,00
20	CADEIRA SIMPLES PARA ESCRITÓRIO	UNIDA	KM/CD1	50,00	1.000,00
11	ESTANTE DE ACO 030 C/6 PRATELEIRA	UNIDA	IDEAL/EST	100,00	1.100,00
5	LONGARINA 04 LUGARES	UNIDA	KM/LG4	150,00	750,00
10	MESA P/ ESCRITÓRIO C/ 4 GAVETAS	UNIDA	KM/MS4	155,00	1.550,00

TOTAL: 7.450,00

Diário Oficial Eletrônico dos Municípios / Assinado Digitalmente

Desenvolvido e mantido por  DEXATEC (<http://dexatec.com>)

Sugestões de pesquisa

[Contrato de prestação de serviços \(/mt/amm/publicacoes/?q=Contrato+de+prestação+de+serviços\)](#)

[Edital de concurso público \(/mt/amm/publicacoes/?q=Edital+de+concurso+público\)](#)

[Comissão de licitação \(/mt/amm/publicacoes/?q=Comissão+de+licitação\)](#)

[Processo seletivo \(/mt/amm/publicacoes/?q=Processo+seletivo\)](#)

Diário Oficial Eletrônico

[Buscar em todas publicações \(/mt/amm/publicacoes/\)](#)

[Todas as edições do diário \(/mt/amm/edicoes/\)](#)

[Normas](#)

[Adesão](#)

Links Úteis

[Atualize seu navegador \(http://www.baixaki.com.br/categorias/57-navegadores.htm\)](http://www.baixaki.com.br/categorias/57-navegadores.htm)

[ICP-BRASIL - Website \(http://icp-brasil.certisign.com.br/\)](http://icp-brasil.certisign.com.br/)

[Árvore ICP-Brasil v2 \(http://www.downloadcertisign.com.br/site/Hierarquias/ICP\\_Brasil/hierarquia-completa/InstaladorCadeiaV2.exe\)](http://www.downloadcertisign.com.br/site/Hierarquias/ICP_Brasil/hierarquia-completa/InstaladorCadeiaV2.exe)

[Leitores de PDF \(http://www.baixaki.com.br/categorias/191-leitores-de-pdf.htm\)](http://www.baixaki.com.br/categorias/191-leitores-de-pdf.htm)

**PREFEITURA MUNICIPAL DE SANTO ANTONIO DO LESTE**

Rua "A", 367 - Jd. Santa Inês

CNPJ : 04.217.362/0001-90

P.M.S.A.L  
FLS Nº 94  
2018

Página 1 de 8

**QUADRO DE COTAÇÕES**

COTAÇÃO	DATA	DESCRIÇÃO	
02190/18	19/07/2018	AQUISIÇÃO DE MATERIAL PERMANENTE	
ABERTURA	ENCERRAMENT	CENTRO DE CUSTO	RESPONSÁVEL
20/07/2018		FUNDO MUNICIPAL DE ASSISTENCIA SOCIAL	MARLI ARTUZO BRUNETTA

PRODUTO			
ITEM	DESCRIÇÃO DO PRODUTO	UNIDADE	QUANTIDADE
1	001.027.652 MAQUINA DE COSTURA - TIPO DOMESTICA MEDINDO APROXIMADAMENTE (C)	UNID	4
PROPOSTANTES			
CODIGO	NOME	VLR UNIT.	TOTAL
20058	Mercado Livre Comercio Atividades De Internet Ltda	969,90	3.879,60
20102	B2W COMPANHIA DIGITAL	990,00	3.960,00
22222	SUN SPECIAL COMERCIO E REPRESENTACAO EIRELI	2.072,00	8.288,00
PROPOSTANTE VENCEDOR		VLR UNIT.	TOTAL
20058	Mercado Livre Comercio Atividades De Internet Ltda	969,90	3.879,60
PREÇO MÉDIO DO ÍTEM		1.343,96667	5.375,86667

PRODUTO			
ITEM	DESCRIÇÃO DO PRODUTO	UNIDADE	QUANTIDADE
2	001.027.653 MAQUINA DE LAVAR - SEMI AUTOMATICA, MODELO TANQUINHO, CAPACIDADE	UNID	1
PROPOSTANTES			
CODIGO	NOME	VLR UNIT.	TOTAL
20058	Mercado Livre Comercio Atividades De Internet Ltda	368,90	368,90
20102	B2W COMPANHIA DIGITAL	365,00	365,00
20914	CCK COMERCIAL EIRELI - EPP	452,49	452,49
21805	MUNICIPIO DE CONQUISTA D'OESTE	300,00	300,00
22223	RODRIGO ADRIANO MEIRELLES NUNES 93301642004	451,60	451,60
22264	Comercial Santos Dumont Ltda	452,50	452,50
PROPOSTANTE VENCEDOR		VLR UNIT.	TOTAL
21805	MUNICIPIO DE CONQUISTA D'OESTE	300,00	300,00
PREÇO MÉDIO DO ÍTEM		398,415	398,415

PRODUTO			
ITEM	DESCRIÇÃO DO PRODUTO	UNIDADE	QUANTIDADE
3	001.027.654 LAVADORA DE ALTA PRESSAO - PRESSAO DE TRABALHO 2500 LIBRAS,COM 1	UNID	3
PROPOSTANTES			
CODIGO	NOME	VLR UNIT.	TOTAL
20058	Mercado Livre Comercio Atividades De Internet Ltda	549,00	1.647,00
21733	CR3 INDUSTRIA E COMERCIO LTDA - ME	2.000,00	6.000,00
22224	LLED SOLUCOES INSTALACOES E REFORMAS LTDA	584,51	1.753,53
22225	DIRCEU LONGO & CIA LTDA	1.500,00	4.500,00
PROPOSTANTE VENCEDOR		VLR UNIT.	TOTAL
20058	Mercado Livre Comercio Atividades De Internet Ltda	549,00	1.647,00
PREÇO MÉDIO DO ÍTEM		1.158,3775	3.475,1325

**PREFEITURA MUNICIPAL DE SANTO ANTONIO DO LESTE**

Rua "A", 367 - Jd. Santa Inês

CNPJ : 04.217.362/0001-90

P.M.S.A.L.  
FLS Nº 35  
2018 70  
Página 2 de 8**QUADRO DE COTAÇÕES**

COTAÇÃO	DATA	DESCRIÇÃO	
02190/18	19/07/2018	AQUISIÇÃO DE MATERIAL PERMANENTE	
ABERTURA	ENCERRAMENT	CENTRO DE CUSTO	RESPONSÁVEL
20/07/2018		FUNDO MUNICIPAL DE ASSISTENCIA SOCIAL	MARLI ARTUZO BRUNETTA

**PRODUTO**

ITEM	DESCRIÇÃO DO PRODUTO	UNIDADE	QUANTIDADE
4	001.028.780 FREEZER - 420 LITROS, 110/220 VOLTS, TIPO HORIZONTAL COMERCIAL, DUPL	UNID	2

## PROPOSTANTES

CODIGO	NOME	VLR UNIT.	TOTAL
22226	PORTO TECNOLOGIA COMERCIO E SERVICOS EIRELI	1.689,99	3.379,98
22227	A. C. CASTRO EIRELI	1.742,42	3.484,84
22228	ZZARO COMERCIO, REPRESENTACOES E SERVICOS EIRELI	1.754,55	3.509,10
22229	D & C COMERCIO E SERVICOS - EIRELI	2.161,45	4.322,90

## PROPOSTANTE VENCEDOR

	VLR UNIT.	TOTAL
<b>22226 PORTO TECNOLOGIA COMERCIO E SERVICOS EIRELI</b>	<b>1.689,99</b>	<b>3.379,98</b>

## PREÇO MÉDIO DO ÍTEM

	VLR UNIT.	TOTAL
	1.837,1025	3.674,205

**PRODUTO**

ITEM	DESCRIÇÃO DO PRODUTO	UNIDADE	QUANTIDADE
5	001.027.657 ARMARIO DE COZINHA - DE ACO, KIT DE COZINHA, CONTENDO 06 PORTAS E C	UNID	1

## PROPOSTANTES

CODIGO	NOME	VLR UNIT.	TOTAL
20058	Mercado Livre Comercio Atividades De Internet Ltda	689,90	689,90
20102	B2W COMPANHIA DIGITAL	679,91	679,91
22230	TEC MAC OFFICE CENTER EIRELI	825,00	825,00
22231	CPS MOBILIARIO E EQUIPAMENTOS EIRELI	2.000,00	2.000,00

## PROPOSTANTE VENCEDOR

	VLR UNIT.	TOTAL
<b>20102 B2W COMPANHIA DIGITAL</b>	<b>679,91</b>	<b>679,91</b>

## PREÇO MÉDIO DO ÍTEM

	VLR UNIT.	TOTAL
	1.048,7025	1.048,7025

**PRODUTO**

ITEM	DESCRIÇÃO DO PRODUTO	UNIDADE	QUANTIDADE
6	001.027.658 PROCESSADOR DE ALIMENTOS - DE LEGUMES DE LEGUMES - ESTRUTURA EI	UNID	2

## PROPOSTANTES

CODIGO	NOME	VLR UNIT.	TOTAL
20058	Mercado Livre Comercio Atividades De Internet Ltda	3.159,90	6.319,80
20914	CCK COMERCIAL EIRELI - EPP	3.279,59	6.559,18
22220	JULIERME F. DA ROSA	2.279,59	4.559,18
22232	MAQUITEC MAQUINAS E EQUIPAMENTOS LTDA	3.279,29	6.558,58
22233	BEM10 COMERCIO E SERVICOS EIRELI	3.279,38	6.558,76

## PROPOSTANTE VENCEDOR

	VLR UNIT.	TOTAL
<b>22220 JULIERME F. DA ROSA</b>	<b>2.279,59</b>	<b>4.559,18</b>

## PREÇO MÉDIO DO ÍTEM

	VLR UNIT.	TOTAL
	3.055,55	6.111,10

**PREFEITURA MUNICIPAL DE SANTO ANTONIO DO LESTE**

Rua "A", 367 - Jd. Santa Inês

CNPJ : 04.217.362/0001-90

P.M.S.A.L  
FLS Nº 3 de 8  
2112**QUADRO DE COTAÇÕES**

COTAÇÃO	DATA	DESCRIÇÃO	
02190/18	19/07/2018	AQUISIÇÃO DE MATERIAL PERMANENTE	
ABERTURA	ENCERRAMENT	CENTRO DE CUSTO	RESPONSÁVEL
20/07/2018		FUNDO MUNICIPAL DE ASSISTENCIA SOCIAL	MARLI ARTUZO BRUNETTA

**PRODUTO**

ITEM	DESCRIÇÃO DO PRODUTO	UNIDADE	QUANTIDADE
7	001.027.660 CORTADOR DE LEGUMES - EM ACO INOXIDAVEL,,LAMINA EM ACO,TIPO MECA	UNID	2

PROPOSTANTES			
CODIGO	NOME	VLR UNIT.	TOTAL
20058	Mercado Livre Comercio Atividades De Internet Ltda	359,00	718,00
22234	INOVARE COMERCIO E PLANEJAMENTO ADMINISTRATIVO LTD	215,00	430,00
22235	MARIA LUCELENE CARDOZO DE MELO PEREIRA	216,00	432,00
22236	LPK LTDA	290,99	581,98
22237	THENDENCE COMERCIO DE EQUIPAMENTOS E UTENSILIOS PA	339,48	678,96

PROPOSTANTE VENCEDOR		VLR UNIT.	TOTAL
22234	INOVARE COMERCIO E PLANEJAMENTO ADMINISTRATIVO LTD	215,00	430,00
PREÇO MÉDIO DO ÍTEM		284,094	568,188

**PRODUTO**

ITEM	DESCRIÇÃO DO PRODUTO	UNIDADE	QUANTIDADE
8	001.027.661 CAMERA FOTOGRAFICA DIGITAL - CAMERA FOTOGRAFICA PROFISSIONAL DI	UNID	2

PROPOSTANTES			
CODIGO	NOME	VLR UNIT.	TOTAL
20378	D P I COMERCIO DE ELETRO ELETRONICOS LTDA - ME	1.342,49	2.684,98
22188	L F COMERCIO DE EQUIPAMENTOS DE INFORMATICA E REPR	1.350,15	2.700,30
22239	CLEBIA TOME DE SOUZA 01486311180	1.342,50	2.685,00
22265	META LICITACOES EIRELI	1.024,90	2.049,80
22266	BRUNO DIGITAL COMERCIO DE MERCADORIA EM GERAL EIRE	1.050,00	2.100,00

PROPOSTANTE VENCEDOR		VLR UNIT.	TOTAL
22265	META LICITACOES EIRELI	1.024,90	2.049,80
PREÇO MÉDIO DO ÍTEM		1.222,008	2.444,016

**PRODUTO**

ITEM	DESCRIÇÃO DO PRODUTO	UNIDADE	QUANTIDADE
9	001.027.662 PLASTIFICADORA - PLASTIFICADORA PARA DOCUMENTOS PEQUENOS COM A	UNID	2

PROPOSTANTES			
CODIGO	NOME	VLR UNIT.	TOTAL
20424	SPORTS EMPORIO, PAPELARIA E INFORMATICA LTDA - EPP	403,99	807,98
20482	AGNUS COMERCIO DE MAQUINAS E EQUIPAMENTOS LTDA - E	403,00	806,00
22240	COMERCIAL K & D LTDA	420,00	840,00
22241	VIDENTE CONSTRUCOES E COMERCIO LTDA	470,00	940,00

PROPOSTANTE VENCEDOR		VLR UNIT.	TOTAL
20482	AGNUS COMERCIO DE MAQUINAS E EQUIPAMENTOS LTDA - E	403,00	806,00
PREÇO MÉDIO DO ÍTEM		424,2475	848,495

**PREFEITURA MUNICIPAL DE SANTO ANTONIO DO LESTE**

Rua "A", 367 - Jd. Santa Inês

CNPJ : 04.217.362/0001-90

P.M.S.A.L 97  
FLS Nº  
7177 Pagina 4 de 8.**QUADRO DE COTAÇÕES**

COTAÇÃO	DATA	DESCRIÇÃO	
02190/18	19/07/2018	AQUISIÇÃO DE MATERIAL PERMANENTE	
ABERTURA	ENCERRAMENT	CENTRO DE CUSTO	RESPONSÁVEL
20/07/2018		FUNDO MUNICIPAL DE ASSISTENCIA SOCIAL	MARLI ARTUZO BRUNETTA

**PRODUTO**

ITEM	DESCRIÇÃO DO PRODUTO	UNIDADE	QUANTIDADE
10	001.027.663 TRANSFORMADOR - DE CORRENTE 1000/5ª WEG	UNID	5
PROPOSTANTES			
CODIGO	NOME	VLR UNIT.	TOTAL
20058	Mercado Livre Comercio Atividades De Internet Ltda	159,00	795,00
22256	M R COMERCIO DE MATERIAL ELETRICO LTDA	57,28	286,40
22257	R. RODRIGUES COMERCIO E LOCAÇAO DE EQUIPAMENTOS	120,44	602,20
PROPOSTANTE VENCEDOR		VLR UNIT.	TOTAL
22256	M R COMERCIO DE MATERIAL ELETRICO LTDA	57,28	286,40
PREÇO MÉDIO DO ÍTEM		112,24	561,20

**PRODUTO**

ITEM	DESCRIÇÃO DO PRODUTO	UNIDADE	QUANTIDADE
11	001.027.664 CONJUNTO DE MESA E CADEIRA - COM 4 CADEIRAS, NAS CORES VARIADAS,	UNID	30
PROPOSTANTES			
CODIGO	NOME	VLR UNIT.	TOTAL
20058	Mercado Livre Comercio Atividades De Internet Ltda	178,90	5.367,00
22242	COMERCIAL SANTANA WERNECK LTDA	167,02	5.010,60
22243	DANFESSI MOVEIS CORPORATIVOS E ESCOLARES LTDA	178,90	5.367,00
22244	M. C. FERREIRA COMERCIO E DISTRIBUIDORA	179,00	5.370,00
22245	TESOURO DOS AZULEJOS E SUPRIMENTOS EIRELI	179,99	5.399,70
PROPOSTANTE VENCEDOR		VLR UNIT.	TOTAL
22242	COMERCIAL SANTANA WERNECK LTDA	167,02	5.010,60
PREÇO MÉDIO DO ÍTEM		176,762	5.302,86

**PRODUTO**

ITEM	DESCRIÇÃO DO PRODUTO	UNIDADE	QUANTIDADE
12	001.027.666 FERRO DE PASSAR PARA REDE CENTRAL DE VAPOR -EM ALUMINIO E SILICO	UNID	2
PROPOSTANTES			
CODIGO	NOME	VLR UNIT.	TOTAL
20058	Mercado Livre Comercio Atividades De Internet Ltda	120,00	240,00
20424	SPORTS EMPORIO, PAPELARIA E INFORMATICA LTDA - EPP	88,50	177,00
22246	BSI - BRASIL SOLUCOES INTELIGENTES LTDA	87,83	175,66
22247	CONTROLLER AUTOMACAO LTDA	114,00	228,00
22248	NADJA MARINA PIRES	158,00	316,00
PROPOSTANTE VENCEDOR		VLR UNIT.	TOTAL
22246	BSI - BRASIL SOLUCOES INTELIGENTES LTDA	87,83	175,66
PREÇO MÉDIO DO ÍTEM		113,666	227,332

**PREFEITURA MUNICIPAL DE SANTO ANTONIO DO LESTE**

Rua "A", 367 - Jd. Santa Inês

CNPJ : 04.217.362/0001-90

P.M.S.A.L  
FLS Nº 98  
Página 5 de 8**QUADRO DE COTAÇÕES**

COTAÇÃO	DATA	DESCRIÇÃO	
02190/18	19/07/2018	AQUISIÇÃO DE MATERIAL PERMANENTE	
ABERTURA	ENCERRAMENT	CENTRO DE CUSTO	RESPONSÁVEL
20/07/2018		FUNDO MUNICIPAL DE ASSISTENCIA SOCIAL	MARLI ARTUZO BRUNETTA

PRODUTO			
ITEM	DESCRIÇÃO DO PRODUTO	UNIDADE	QUANTIDADE
13	001.027.667 CARRINHO DE FAZER PIPOCA,COM CORPO DE FERRO ARAMADO,COM PIPOQ	UNID	1
PROponentes			
CODIGO	NOME	VLR UNIT.	TOTAL
20058	Mercado Livre Comercio Atividades De Internet Ltda	1.793,55	1.793,55
20914	CCK COMERCIAL EIRELI - EPP	2.540,00	2.540,00
22249	T S COMERCIO LTDA	2.205,95	2.205,95
22250	M L A BOTELHO	2.300,00	2.300,00
22251	G P COMERCIO E SERVICOS LTDA	2.549,00	2.549,00
PROponente Vencedor		VLR UNIT.	TOTAL
<b>20058</b>	<b>Mercado Livre Comercio Atividades De Internet Ltda</b>	<b>1.793,55</b>	<b>1.793,55</b>
PREÇO MÉDIO DO ÍTEM		2.277,70	2.277,70

PRODUTO			
ITEM	DESCRIÇÃO DO PRODUTO	UNIDADE	QUANTIDADE
14	001.028.781 CAMA ELASTICA - COM 4,27 M , ESTRUTURA DE FERRO COM REDE TRANCAD,	UNID	3
PROponentes			
CODIGO	NOME	VLR UNIT.	TOTAL
20058	Mercado Livre Comercio Atividades De Internet Ltda	1.297,99	3.893,97
20482	AGNUS COMERCIO DE MAQUINAS E EQUIPAMENTOS LTDA - E	2.174,70	6.524,10
22252	EGS COMERCIO DE BRINQUEDOS EIRELI	1.890,00	5.670,00
PROponente Vencedor		VLR UNIT.	TOTAL
<b>20058</b>	<b>Mercado Livre Comercio Atividades De Internet Ltda</b>	<b>1.297,99</b>	<b>3.893,97</b>
PREÇO MÉDIO DO ÍTEM		1.787,56333	5.362,69

PRODUTO			
ITEM	DESCRIÇÃO DO PRODUTO	UNIDADE	QUANTIDADE
15	001.028.782 INFLADOR DE ENCHER BALÃO 4 BICOS 110W	UNID	3
PROponentes			
CODIGO	NOME	VLR UNIT.	TOTAL
20058	Mercado Livre Comercio Atividades De Internet Ltda	285,00	855,00
20102	B2W COMPANHIA DIGITAL	199,00	597,00
21901	LOJAS AMERICANAS S.A.	199,00	597,00
PROponente Vencedor		VLR UNIT.	TOTAL
<b>20102</b>	<b>B2W COMPANHIA DIGITAL</b>	<b>199,00</b>	<b>597,00</b>
PREÇO MÉDIO DO ÍTEM		227,66667	683,00

**PREFEITURA MUNICIPAL DE SANTO ANTONIO DO LESTE**

Rua "A", 367 - Jd. Santa Inês

CNPJ : 04.217.362/0001-90

P.M.S.A.L  
FLS Nº 99  
Página 6 de 8**QUADRO DE COTAÇÕES**

COTAÇÃO	DATA	DESCRIÇÃO	
02190/18	19/07/2018	AQUISIÇÃO DE MATERIAL PERMANENTE	
ABERTURA	ENCERRAMENT	CENTRO DE CUSTO	RESPONSÁVEL
20/07/2018		FUNDO MUNICIPAL DE ASSISTENCIA SOCIAL	MARLI ARTUZO BRUNETTA

PRODUTO			
ITEM	DESCRIÇÃO DO PRODUTO	UNIDADE	QUANTIDADE
16	001.028.784 FREEZER VERTICAL COM CAPACIDADE DE 300 LITROS, NA VOLTAGEM 110/22	UNID	2
PROPOSTANTES			
CODIGO	NOME	VLR UNIT.	TOTAL
20342	COMATEL COMERCIO DE MATERIAL LTDA - EPP	2.787,40	5.574,80
22253	E C GARCIA DOS SANTOS COMERCIO, SERVICOS E REPRESE	1.599,99	3.199,98
22254	W TEDESCO REFRIGERACAO EIRELI	1.600,00	3.200,00
22255	ARGS DISTRIBUIDORA DE EQUIPAMENTOS ELETRO-ELETRONI	2.787,39	5.574,78
PROPOSTANTE VENCEDOR		VLR UNIT.	TOTAL
<b>22253</b>	<b>E C GARCIA DOS SANTOS COMERCIO, SERVICOS E REPRESE</b>	<b>1.599,99</b>	<b>3.199,98</b>
PREÇO MÉDIO DO ÍTEM		2.193,695	4.387,39

PRODUTO			
ITEM	DESCRIÇÃO DO PRODUTO	UNIDADE	QUANTIDADE
17	001.028.785 BATEDEIRA - EM FERRO FUNDIDO E AÇO INOX, TIPO INDUSTRIAL, COM CAPA	UNID	2
PROPOSTANTES			
CODIGO	NOME	VLR UNIT.	TOTAL
22187	BARU COMERCIO E DISTRIBUICAO DE EQUIPAMENTOS EIREL	2.550,00	5.100,00
22191	INOVART - COMERCIO DE EQUIPAMENTOS EIRELI	2.220,00	4.440,00
22258	INTELIGENCIA COMERCIO DE EQUIPAMENTOS E SERVICOS E	1.580,00	3.160,00
22259	LUCAS ANTONIO FRANKLIN REIS	1.594,00	3.188,00
PROPOSTANTE VENCEDOR		VLR UNIT.	TOTAL
<b>22258</b>	<b>INTELIGENCIA COMERCIO DE EQUIPAMENTOS E SERVICOS E</b>	<b>1.580,00</b>	<b>3.160,00</b>
PREÇO MÉDIO DO ÍTEM		1.986,00	3.972,00

PRODUTO			
ITEM	DESCRIÇÃO DO PRODUTO	UNIDADE	QUANTIDADE
18	001.028.786 MESA PARA COZINHA EM AÇO INOX 2,00X70	UNID	3
PROPOSTANTES			
CODIGO	NOME	VLR UNIT.	TOTAL
22260	MERCOSERV COMERCIO E INSTALACAO - EIRELI	849,00	2.547,00
22261	VIVA7 COMERCIO DE MAQUINAS E PRODUTOS LTDA	875,00	2.625,00
22262	M.F. DA SILVA COMERCIO DE EQUIPAMENTOS	1.000,00	3.000,00
22263	CONTRERA TORO COMERCIAL LTDA	1.150,00	3.450,00
PROPOSTANTE VENCEDOR		VLR UNIT.	TOTAL
<b>22260</b>	<b>MERCOSERV COMERCIO E INSTALACAO - EIRELI</b>	<b>849,00</b>	<b>2.547,00</b>
PREÇO MÉDIO DO ÍTEM		968,50	2.905,50

**PREFEITURA MUNICIPAL DE SANTO ANTONIO DO LESTE**

Rua "A", 367 - Jd. Santa Inês

CNPJ : 04.217.362/0001-90

P.M.S.A.L

FLS Nº

100

712

Página 7 de 8

**QUADRO DE COTAÇÕES**

COTAÇÃO	DATA	DESCRIÇÃO	
02190/18	19/07/2018	AQUISIÇÃO DE MATERIAL PERMANENTE	
ABERTURA	ENCERRAMENT	CENTRO DE CUSTO	RESPONSÁVEL
20/07/2018		FUNDO MUNICIPAL DE ASSISTENCIA SOCIAL	MARLI ARTUZO BRUNETTA

**RELAÇÃO DE PROPONENTES PARTICIPANTES**

CÓDIGO	PROponentes		VALOR
20058	Mercado Livre Comercio Atividades De Internet Ltda	03.007.331/0001-41	26.567,72
20102	B2W COMPANHIA DIGITAL	00.776.574/0006-60	5.601,91
20342	COMATEL COMERCIO DE MATERIAL LTDA - EPP	04.510.069/0001-16	5.574,80
20378	D P I COMERCIO DE ELETRO ELETRONICOS LTDA - ME	08.257.348/0001-70	2.684,98
20424	SPORTS EMPORIO, PAPELARIA E INFORMATICA LTDA - EPP	24.596.082/0001-47	984,98
20482	AGNUS COMERCIO DE MAQUINAS E EQUIPAMENTOS LTDA - E	14.676.091/0001-94	7.330,10
20914	CCK COMERCIAL EIRELI - EPP	22.065.938/0001-22	9.551,67
21733	CR3 INDUSTRIA E COMERCIO LTDA - ME	27.669.022/0001-03	6.000,00
21805	MUNICIPIO DE CONQUISTA D'OESTE	04.219.688/0001-56	300,00
21901	LOJAS AMERICANAS S.A.	33.014.556/0001-96	597,00
22187	BARU COMERCIO E DISTRIBUICAO DE EQUIPAMENTOS EIREL	10.881.930/0001-55	5.100,00
22188	L F COMERCIO DE EQUIPAMENTOS DE INFORMATICA E REPR	22.328.534/0001-84	2.700,30
22191	INOVART - COMERCIO DE EQUIPAMENTOS EIRELI	12.308.936/0001-63	4.440,00
22220	JULIERME F. DA ROSA	06.324.611/0001-71	4.559,18
22222	SUN SPECIAL COMERCIO E REPRESENTACAO EIRELI	05.013.910/0001-22	8.288,00
22223	RODRIGO ADRIANO MEIRELLES NUNES 93301642004	26.365.161/0001-72	451,60
22224	LLED SOLUCOES INSTALACOES E REFORMAS LTDA	11.885.366/0001-01	1.753,53
22225	DIRCEU LONGO & CIA LTDA	92.823.764/0001-03	4.500,00
22226	PORTO TECNOLOGIA COMERCIO E SERVICOS EIRELI	05.587.568/0001-74	3.379,98
22227	A. C. CASTRO EIRELI	02.828.261/0001-20	3.484,84
22228	ZZARO COMERCIO, REPRESENTACOES E SERVICOS EIRELI	19.530.759/0001-04	3.509,10
22229	D & C COMERCIO E SERVICOS - EIRELI	18.570.845/0001-88	4.322,90
22230	TEC MAC OFFICE CENTER EIRELI	04.806.552/0001-42	825,00
22231	CPS MOBILIARIO E EQUIPAMENTOS EIRELI	26.334.347/0001-64	2.000,00
22232	MAQUITEC MAQUINAS E EQUIPAMENTOS LTDA	10.506.096/0001-18	6.558,58
22233	BEM10 COMERCIO E SERVICOS EIRELI	24.375.213/0001-66	6.558,76
22234	INOVARE COMERCIO E PLANEJAMENTO ADMINISTRATIVO LTD	14.378.714/0001-42	430,00
22235	MARIA LUCELENE CARDOZO DE MELO PEREIRA	13.626.850/0001-41	432,00
22236	LPK LTDA	00.535.560/0001-40	581,98
22237	THENDENCE COMERCIO DE EQUIPAMENTOS E UTENSILIOS PA	07.892.663/0001-07	678,96
22239	CLEBIA TOME DE SOUZA 01486311180	28.000.048/0001-19	2.685,00
22240	COMERCIAL K & D LTDA	17.182.696/0001-17	840,00
22241	VIDENTE CONSTRUCOES E COMERCIO LTDA	26.517.495/0001-14	940,00
22242	COMERCIAL SANTANA WERNECK LTDA	11.186.469/0001-83	5.010,60
22243	DANFESSI MOVEIS CORPORATIVOS E ESCOLARES LTDA	24.419.569/0001-54	5.367,00
22244	M. C. FERREIRA COMERCIO E DISTRIBUIDORA	11.060.390/0001-01	5.370,00
22245	TESOURO DOS AZULEJOS E SUPRIMENTOS EIRELI	69.194.934/0001-08	5.399,70
22246	BSI - BRASIL SOLUCOES INTELIGENTES LTDA	27.267.032/0001-04	175,66
22247	CONTROLLER AUTOMACAO LTDA	27.190.002/0001-47	228,00
22248	NADJA MARINA PIRES	12.130.958/0001-86	316,00
22249	T S COMERCIO LTDA	17.015.008/0001-24	2.205,95

**PREFEITURA MUNICIPAL DE SANTO ANTONIO DO LESTE**

Rua "A", 367 - Jd. Santa Inês

CNPJ : 04.217.362/0001-90

P.M.S.A.L  
FLS Nº 501  
11/18

Página 8 de 8

**QUADRO DE COTAÇÕES**

COTAÇÃO	DATA	DESCRIÇÃO	
02190/18	19/07/2018	AQUISIÇÃO DE MATERIAL PERMANENTE	
ABERTURA	ENCERRAMENT	CENTRO DE CUSTO	RESPONSÁVEL
20/07/2018		FUNDO MUNICIPAL DE ASSISTENCIA SOCIAL	MARLI ARTUZO BRUNETTA
22250	M L A BOTELHO	27.839.658/0001-48	2.300,00
22251	G P COMERCIO E SERVICOS LTDA	04.375.274/0001-16	2.549,00
22252	EGS COMERCIO DE BRINQUEDOS EIRELI	22.025.872/0001-47	5.670,00
22253	E C GARCIA DOS SANTOS COMERCIO, SERVICOS E REPRESE	26.370.836/0001-71	3.199,98
22254	W TEDESCO REFRIGERACAO EIRELI	20.121.311/0001-16	3.200,00
22255	ARGS DISTRIBUIDORA DE EQUIPAMENTOS ELETRO-ELETRONI	20.274.219/0001-96	5.574,78
22256	M R COMERCIO DE MATERIAL ELETRICO LTDA	04.511.871/0001-20	286,40
22257	R. RODRIGUES COMERCIO E LOCACAO DE EQUIPAMENTOS	16.859.446/0001-06	602,20
22258	INTELEGENCIA COMERCIO DE EQUIPAMENTOS E SERVICOS E	08.060.934/0001-20	3.160,00
22259	LUCAS ANTONIO FRANKLIN REIS	29.579.214/0001-46	3.188,00
22260	MERCOSERV COMERCIO E INSTALACAO - EIRELI	21.586.704/0001-68	2.547,00
22261	VIVA7 COMERCIO DE MAQUINAS E PRODUTOS LTDA	24.296.646/0001-26	2.625,00
22262	M.F. DA SILVA COMERCIO DE EQUIPAMENTOS	23.150.825/0001-98	3.000,00
22263	CONTRERA TORO COMERCIAL LTDA	15.367.075/0001-82	3.450,00
22264	Comercial Santos Dumont Ltda	23.402.281/0001-04	452,50
22265	META LICITACOES EIRELI	29.227.276/0001-99	2.049,80
22266	BRUNO DIGITAL COMERCIO DE MERCADORIA EM GERAL EIRE	28.811.718/0001-87	2.100,00

**RELAÇÃO DOS PROPONENTES VENCEDORES**

CÓDIGO	PROponentes	VALOR
20058	Mercado Livre Comercio Atividades De Internet Ltda	11.214,12
20102	B2W COMPANHIA DIGITAL	1.276,91
20482	AGNUS COMERCIO DE MAQUINAS E EQUIPAMENTOS LTDA - E	806,00
21805	MUNICIPIO DE CONQUISTA D'OESTE	300,00
22220	JULIERME F. DA ROSA	4.559,18
22226	PORTO TECNOLOGIA COMERCIO E SERVICOS EIRELI	3.379,98
22234	INOVARE COMERCIO E PLANEJAMENTO ADMINISTRATIVO LTD	430,00
22242	COMERCIAL SANTANA WERNECK LTDA	5.010,60
22246	BSI - BRASIL SOLUCOES INTELIGENTES LTDA	175,66
22253	E C GARCIA DOS SANTOS COMERCIO, SERVICOS E REPRESE	3.199,98
22256	M R COMERCIO DE MATERIAL ELETRICO LTDA	286,40
22258	INTELEGENCIA COMERCIO DE EQUIPAMENTOS E SERVICOS E	3.160,00
22260	MERCOSERV COMERCIO E INSTALACAO - EIRELI	2.547,00
22265	META LICITACOES EIRELI	2.049,80
	TOTAL DOS PROPONENTES VENCEDORES	38.395,63

Aprovado por:

Digitador (a)  
Alecio Tafarel Junior

# Relatório de Cotação: Cotação Rápida 5

Pesquisa concluída no dia 18/07/2018 17:50:09 (IP: 200.11.13.66)

ITEM	PREÇOS	VALOR UNIT. (COMPRASNET)	QUANTIDADE	TOTAL
1) MÁQUINA COSTURA INDUSTRIAL	1	R\$2.072,00	1 Unidade	R\$2.072,00
<b>Preço ComprasNet</b>	<b>Órgão Público</b>	<b>Identificação</b>	<b>Data Licitação</b>	<b>Preço</b>
1	INST.FED.DE EDUC., CIENC.E TECNOLOGIA PIAUÍ INST.FED.DE ED.,CIENC.E TEC.DO PIAUÍ	Dispensa de Licitação Nº 17/2018 UASG: 158354	01/06/2018	R\$2.072,00
<b>Media dos Preços Obtidos: R\$2.072,00</b>				

**Valor Global: R\$2.072,00**

Valor do item em relação ao total

● 1) MÁQUINA COSTURA...

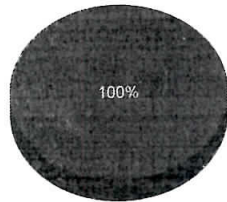

1,00

Quantidade de preços por item

0,75

0,50

0,25

0,00

Item 1

## Detalhamento dos Itens

Item 1: MÁQUINA COSTURA INDUSTRIAL

R\$2.072,00

Quantidade	Descrição	Observação
1 Unidade	MÁQUINA DE COSTURA INDUSTRIAL OVERLOCK 03 FIOS COMPLETA, MESA REVESTIDA EM FÓRMICA IMPERMEÁVEL COM GAVETA, ESTANTE PINTADA COM PEDAL E REGULAGEM DE ALTURA, MOTOR 220V E ACESSÓRIOS PARA MANUTENÇÃO. OVERLOCK COM UMA AGULHA, 03 FIOS, SISTEMA DE LUBRIFICAÇÃO AUTOMÁTICA; MÁQUINA DE ALTA VELOCIDADE E BAIXO NÍVEL DE RUÍDO; TAMPAS SELADAS ESPECIAIS CONTRA VAZAMENTO E CARTER BLINDADO COM MENOR RUÍDO E MENOR VIBRAÇÃO; SISTEMA DE TRANSPORTE SIMPLES COM DENTES IMPELENTES, COM DIFERENCIAL; SISTEMA DE AJUSTE DE COMPRIMENTO DO PONTO E DIFERENCIAL DE FÁCIL MANUSEIO; SISTEMA DE RESERVATÓRIO DE SILICONE SUPERIOR E INFERIOR; PROTETOR DE OLHOS, DEDOS E CORREIA; PASSAGEM DE LINHA IDENTIFICADA ATRAVÉS DE CORES GRAVADAS INTERNAMENTE; VISOR DO NÍVEL E FLUXO DO ÓLEO; ESTANTE PINTADA COM PEDAL E REGULAGEM DE ALTURA. TODO O MECANISMO DO CABEÇOTE É FEITO COM UM RÍGIDO CONTROLE DE QUALIDADE, SENDO TESTADO SOB CONDIÇÕES EXTREMAS DE USO. IDEAL PARA TECIDOS LEVES, MÉDIOS E PESADOS. UTILIZADA NA CONFECÇÃO DE MALHAS, CAMISETAS, MEIAS E OUTROS TIPOS DE TECIDOS. USADA NA UNIÃO DE TECIDOS E DECORAÇÃO DE MATERIAIS. TIPO DE MÁQUINA: CONVENCIONALMOTOR: CONVENCIONAL MONOFÁSICOTAMANHO DO PONTO: 7MMVELOCIDADE: 60	

Preço (ComprasNet) 1: Mediana das Propostas Finais

R\$2.072,00

**Órgão:** INST.FED.DE EDUC., CIENC.E TECNOLOGIA PIAUI  
INST.FED.DE ED.,CIENC.E TEC.DO PIAUI

**Objeto:** Aquisição de material permanente - Maquinas de costura

**Descrição:** MÁQUINA COSTURA INDUSTRIAL - MÁQUINA DE COSTURA INDUSTRIAL OVERLOCK 03 FIOS COMPLETA, MESA REVESTIDA EM FÓRMICA IMPERMEÁVEL COM GAVETA, ESTANTE PINTADA COM PEDAL E REGULAGEM DE ALTURA, MOTOR 220V E ACESSÓRIOS PARA MANUTENÇÃO. OVERLOCK COM UMA AGULHA, 03 FIOS, SISTEMA DE LUBRIFICAÇÃO AUTOMÁTICA; MÁQUINA DE ALTA VELOCIDADE E BAIXO NÍVEL DE RUÍDO; TAMPAS SELADAS ESPECIAIS CONTRA VAZAMENTO E CARTER BLINDADO COM MENOR RUÍDO E MENOR VIBRAÇÃO; SISTEMA DE TRANSPORTE SIMPLES COM DENTES IMPELENTES, COM DIFERENCIAL; SISTEMA DE AJUSTE DE COMPRIMENTO DO PONTO E DIFERENCIAL DE FÁCIL MANUSEIO; SISTEMA DE RESERVATÓRIO DE SILICONE SUPERIOR E INFERIOR; PROTETOR DE OLHOS, DEDOS E CORREIA; PASSAGEM DE LINHA IDENTIFICADA ATRAVÉS DE CORES GRAVADAS INTERNAMENTE; VISOR DO NÍVEL E FLUXO DO ÓLEO; ESTANTE PINTADA COM PEDAL E REGULAGEM DE ALTURA. TODO O MECANISMO DO CABEÇOTE É FEITO COM UM RÍGIDO CONTROLE DE QUALIDADE, SENDO TESTADO SOB CONDIÇÕES EXTREMAS DE USO. IDEAL PARA TECIDOS LEVES, MÉDIOS E PESADOS. UTILIZADA NA CONFECÇÃO DE MALHAS, CAMISETAS, MEIAS E OUTROS TIPOS DE TECIDOS. USADA NA UNIÃO DE TECIDOS E DECORAÇÃO DE MATERIAIS. TIPO DE MÁQUINA: CONVENCIONALMOTOR: CONVENCIONAL MONOFÁSICOTAMANHO DO PONTO: 7MMVELOCIDADE: 60

**OatMat:** 150509 - MÁQUINA COSTURA INDUSTRIAL , MÁQUINA COSTURA INDUSTRIAL NOME

**Data:** 01/06/2018

**Modalidade:** Dispensa de Licitação

**SRP:** NÃO

**Identificação:** Dispensa de Licitação Nº 17/2018 / UASG: 158354

**Lote/Item:** 2/1

**Ata:** Link Ata

**Fonte:** www.comprasgovernamentais.gov.br

**Quantidade:** 2

**Unidade:** UND

**UF:** PI

**CNPJ**

**RAZÃO SOCIAL DO FORNECEDOR**

**VALOR DA PROPOSTA FINAL**

05.013.910/0001-22 SUN SPECIAL COMERCIO E REPRESENTACAO LTDA  
\* VENCEDOR \*

R\$2.072,00

**Marca:** SUN ESPECIAL

**Fabricante:** Fabricante não informado

**Descrição:** MÁQUINA DE COSTURA INDUSTRIAL OVERLOCK 03 FIOS COMPLETA, MESA REVESTIDA EM FÓRMICA IMPERMEÁVEL COM GAVETA, ESTANTE PINTADA COM PEDAL E REGULAGEM DE ALTURA, MOTOR 220V E ACESSÓRIOS PARA MANUTENÇÃO. OVERLOCK COM UMA AGULHA, 03 FIOS, SISTEMA DE LUBRIFICAÇÃO AUTOMÁTICA; MÁQUINA DE ALTA VELOCIDADE E BAIXO NÍVEL DE RUÍDO, TAMPAS SELADAS ESPECIAIS CONTRA VAZAMENTO E CARTER BLINDADO COM MENOR RUÍDO E MENOR VIBRAÇÃO; SISTEMA DE TRANSPORTE SIMPLES COM DENTES IMPELENTES, COM DIFERENCIAL; SISTEMA DE AJUSTE DE COMPRIMENTO DO PONTO E DIFERENCIAL DE FÁCIL MANUSEIO; SISTEMA DE RESERVATÓRIO DE SILICONE SUPERIOR E INFERIOR; PROTETOR DE OLHOS, DEDOS E CORREIA; PASSAGEM DE LINHA IDENTIFICADA ATRAVÉS DE CORES GRAVADAS INTERNAMENTE; VISOR DO NÍVEL E FLUXO DO ÓLEO; ESTANTE PINTADA COM PEDAL E REGULAGEM DE ALTURA. TODO O MECANISMO DO CABEÇOTE É FEITO COM UM RÍGIDO CONTROLE DE QUALIDADE, SENDO TESTADO SOB CONDIÇÕES EXTREMAS DE USO. IDEAL PARA TECIDOS LEVES, MÉDIOS E PESADOS. UTILIZADA NA CONFECÇÃO DE MALHAS, CAMISETAS, MEIAS E OUTROS TIPOS DE TECIDOS. USADA NA UNIÃO DE TECIDOS E DECORAÇÃO DE MATERIAIS. TIPO DE MÁQUINA: CONVENCIONALMOTOR: CONVENCIONAL MONOFÁSICOTAMANHO DO PONTO: 7MMVELOCIDADE: 60

**Estado:**  
SP

**Cidade:**  
São Paulo

**Endereço:**  
R DA GRACA, 573

**Ganhe uma parte do valor de volta\* pagando com Ame.**

ame digital

Página inicial > Eletrodomésticos > Máquina de Costura

Máquina de costura doméstica Promise 1412 Singer  
(Cód 127533357)

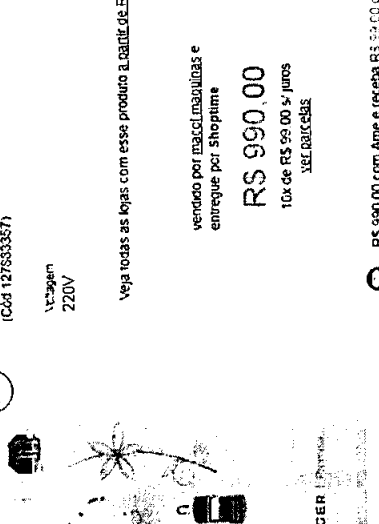

220V

Veja todas as lojas com esse produto a partir de R\$ 990,00

vendido por parcelas mensais e entregue por ShopTime

**R\$ 990,00**  
10x de R\$ 99,00 s/ juros

Oferta recomendada

**COMPRAR**

Corral Temos apenas 1 no estoque

R\$ 990,00 com Ame e recebe R\$ 99,00 de volta **saiba mais**

R\$ 990,00 no cartão ShopTime em até 10x de R\$ 99,00 s/ juros **saiba mais**

Calcular frete e

P.M.S.A.L  
FLS Nº 504  
CUR

P.M.S.A.L  
 FLS Nº 105  
 20

## Relatório de Cotação: Cotação Rápida 6

Pesquisa concluída no dia 18/07/2018 17:53:59 (IP: 200.11.13.66)

ITEM	PREÇOS	VALOR UNIT. (OOMPRASNET)	QUANTIDADE	TOTAL
1) TANQUE DE LOUCA PARA LAVAR ROUPA	2	R\$1.310,80	1 Unidade	R\$1.310,80
<b>Preço ComprasNet</b>	<b>Órgão Público</b>	<b>Identificação</b>	<b>Data Licitação</b>	<b>Preço</b>
1	EMPRESA BRASILEIRA DE PESQUISA AGROPECUARIA EMBRAPA	Dispensa de Licitação Nº 31/2018 UASG: 135029	01/06/2018	R\$451,60
2	INST.FED.DE EDUC., CIENC.E TECNOLOGIA PIAUÍ INST.FED.DE ED.,CIENC.E TEC.DO PIAUÍ	Dispensa de Licitação Nº 17/2018 UASG: 158354	01/06/2018	R\$2.170,00
<b>Média dos Preços Obtidos: R\$1.310,80</b>				
<b>Valor Global:</b>				<b>R\$1.310,80</b>

Valor do item em relação ao total

● 1) TANQUE DE LOUCA...

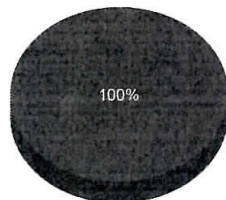

Quantidade de preços por item

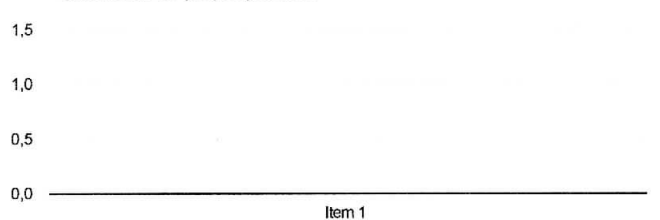

### Detalhamento dos Itens

Item 1: TANQUE DE LOUCA PARA LAVAR ROUPA R\$1.310,80

Quantidade	Descrição	Observação
1 Unidade	01 UNIDADE DE LAVADORA DE ROUPAS DO TIPO TANQUINHO COM ESFREGADOR E APOIO PARA SABÃO, SISTEMA DE LAVAGEM POR TURBILHONAMENTO, CAPACIDADE 5KG, TENSÃO 127 V, POTÊNCIA 127 V 60HZ 235 W, COM DISPOSITIVO AUTOMÁTICO DE PROTEÇÃO DO MOTOR CONTRA POSSÍVEL QUEIMA. CLASSIFICAÇÃO INMETRO EFICIÊNCIA ENERGÉTICA A, SEMIAUTOMÁTICA, 4 PROGRAMAÇÕES DE LAVAGEM, DOTADA DE FILTRO PARA FIAPOS POR COLUNA D ÁGUA E PENEIRA PARA PEQUENOS OBJETOS, NÍVEL MÁXIMO DE CAPACIDADE DE ÁGUA NA CUBA: 70 LITROS. COR PRETA. MARCA E MODELO DE REFERÊNCIA: MARCA MUELLER, MOD. POP TANK 5.	

Preço (OmprasNet) 1: Mediana das Propostas Finais

R\$451,60

**Órgão:** EMPRESA BRASILEIRA DE PESQUISA AGROPECUARIA  
EMBRAPA

**Objeto:** Aquisição de 01 Lavadora de roupas do tipo tanquinho com esfregador e apoio para sabão, sistema de lavagem por turbilhonamento, capacidade 5Kg, tensão 127 V, potência 127 V 60Hz 235 W, com dispositivo automático de proteção do motor contra possível queima. Classificação INMETRO eficiência energética A, semiautomática, 4 programações de lavagem, dotada de filtro para fiapos por coluna d água e peneira para pequenos objetos, Nível máximo de capacidade de água na cuba: 70 litros. NA COR PRETA. Marca e mod

**Descrição:** TANQUE DE LOUCA PARA LAVAR ROUPA - 01 UNIDADE DE LAVADORA DE ROUPAS DO TIPO TANQUINHO COM ESFREGADOR E APOIO PARA SABÃO, SISTEMA DE LAVAGEM POR TURBILHONAMENTO, CAPACIDADE 5KG, TENSÃO 127 V, POTÊNCIA 127 V 60HZ 235 W, COM DISPOSITIVO AUTOMÁTICO DE PROTEÇÃO DO MOTOR CONTRA POSSÍVEL QUEIMA. CLASSIFICAÇÃO INMETRO EFICIÊNCIA ENERGÉTICA A, SEMIAUTOMÁTICA, 4 PROGRAMAÇÕES DE LAVAGEM, DOTADA DE FILTRO PARA FIAPOS POR COLUNA D ÁGUA E PENEIRA PARA PEQUENOS OBJETOS, NÍVEL MÁXIMO DE CAPACIDADE DE ÁGUA NA CUBA: 70 LITROS. COR PRETA. MARCA E MODELO DE REFERÊNCIA: MARCA MUELLER, MOD. POP TANK 5.

**OatMat:** 61268 - TANQUE LAVAR ROUPA , TANQUE DE LOUCA PARA LAVAR ROUPA NOME

**Data:** 01/06/2018 00:00

**Modalidade:** Dispensa de Licitação

**SRP:** NÃO

**Identificação:** Dispensa de Licitação Nº 31/2018 / UASG: 135029

**Lote/Item:** 1/1

**Ata:** Link Ata

**Fonte:** www.comprasgovernamentais.gov.br

**Quantidade:** 1

**Unidade:** Unidade

**UF:** PR

CNPJ

RAZÃO SOCIAL DO FORNECEDOR

VALOR DA PROPOSTA FINAL

26.365.161/0001-72 RODRIGO ADRIANO MEIRELLES NUNES 93301642004

R\$451,60

\* VENCEDOR \*

**Marca:** Mueller

**Fabricante:** Fabricante não informado

**Descrição:** 01 UNIDADE DE LAVADORA DE ROUPAS DO TIPO TANQUINHO COM ESFREGADOR E APOIO PARA SABÃO, SISTEMA DE LAVAGEM POR TURBILHONAMENTO, CAPACIDADE 5KG, TENSÃO 127 V, POTÊNCIA 127 V 60HZ 235 W, COM DISPOSITIVO AUTOMÁTICO DE PROTEÇÃO DO MOTOR CONTRA POSSÍVEL QUEIMA. CLASSIFICAÇÃO INMETRO EFICIÊNCIA ENERGÉTICA A, SEMIAUTOMÁTICA, 4 PROGRAMAÇÕES DE LAVAGEM, DOTADA DE FILTRO PARA FIAPOS POR COLUNA D ÁGUA E PENEIRA PARA PEQUENOS OBJETOS, NÍVEL MÁXIMO DE CAPACIDADE DE ÁGUA NA CUBA: 70 LITROS. COR PRETA. MARCA E MODELO DE REFERÊNCIA: MARCA MUELLER, MOD. POP TANK 5.

**Endereço:**

R GASPAR MARTINS, 854

**Telefone:**

(55) 08134-4648

**Email:**

agencylicitacoes@gmail.com

Preço (ComprasNet) 2: Mediana das Propostas Finais

R\$2.170,00

**Órgão:** INST.FED.DE EDUC., CIENC.E TECNOLOGIA PIAUÍ  
INST.FED.DE ED.,CIENC.E TEC.DO PIAUÍ

**Data:** 01/06/2018 00:00

**Modalidade:** Dispensa de Licitação

**SRP:** NÃO

**Objeto:** Aquisição de material permanente - Maquinas de costura

**Descrição:** MÁQUINA COSTURA INDUSTRIAL - MÁQUINA DE COSTURA INDUSTRIAL OVERLOCK PONTO CADEIA 4 FIOS BK, COM EMBUTIDOR DE CORRENTINHA, MESA REVESTIDA EM FÓRMICA IMPERMEÁVEL COM GAVETA, ESTANTE PINTADA COM PEDAL E REGULAGEM DE ALTURA, MOTOR 220V E ACESSÓRIOS PARA MANUTENÇÃO. OVERLOCK PONTO CADEIA COM 2 AGULHAS, 4 FIOS, SISTEMA DE LUBRIFICAÇÃO AUTOMÁTICA; MÁQUINA DE ALTA VELOCIDADE E BAIXO NÍVEL DE RUÍDO; SISTEMA DE TRANSPORTE SIMPLES COM DENTES IMPELENTES, COM DIFERENCIAL; SISTEMA DE AJUSTE DE COMPRIMENTO DO PONTO E DIFERENCIAL DE FÁCIL MANUSEIO; SISTEMA DE RESERVATÓRIO DE SILICONE SUPERIOR E INFERIOR; PROTETOR DE OLHOS, DEDOS E CORREIA; PASSAGEM DE LINHA IDENTIFICADA ATRAVÉS DE CORES GRAVADAS INTERNAMENTE; VISOR DO NÍVEL E FLUXO DO ÓLEO; EMBUTIDOR DE CORRENTE; ESTANTE PINTADA COM PEDAL E REGULAGEM DE ALTURA. IDEAL PARA A CONFECÇÃO EM TECIDOS PLANOS E MALHA. FAZ O REFORÇO NO INÍCIO DA COSTURA EVITANDO DESMANCHÁ-LA. UTILIZADA EM GANCHOS E ENTREPERNAS DE PIJAMAS, CAMISETAS, ETC. TIPO DE MÁQUINA: CONVENCIONAL MOTOR: CONVENCIONAL MONOFÁSICO TIPO DE AGULHA: DCX27 QUANTIDADES DE AGULHAS: 2 DISTÂNCIA ENTRE AGULHAS: 3MM QUANTIDADE DE FIOS: 4 TAMANHO DO PONTO: 7MM LARGURA DO CHULEADO: 6MM VELOCIDADE: 6000RPM

**Identificação:** Dispensa de Licitação Nº 17/2018 / UASG: 158354

**Lote/Item:** 1/1

**Ata:** Link Ata

**Fonte:** www.comprasgovernamentais.gov.br

**Quantidade:** 1

**Unidade:** UND

**UF:** PI

OatMat: 150509 - MÁQUINA COSTURA INDUSTRIAL , MÁQUINA COSTURA INDUSTRIAL NOME

P.M.S.A.L  
FLS Nº 207  
2112

CNPJ RAZÃO SOCIAL DO FORNECEDOR

VALOR DA PROPOSTA FINAL

05.013.910/0001-22 SUN SPECIAL COMERCIO E REPRESENTACAO LTDA  
\* VENCEDOR \*

R\$2.170,00

**Marca:** SUN ESPECIAL

**Fabricante:** Fabricante não informado

**Descrição:** MÁQUINA DE COSTURA INDUSTRIAL OVERLOCK PONTO CADEIA 4 FIOS BK, COM EMBUTIDOR DE CORRENTINHA, MESA REVESTIDA EM FÓRMICA IMPERMEÁVEL COM GAVETA, ESTANTE PINTADA COM PEDAL E REGULAGEM DE ALTURA, MOTOR 220V E ACESSÓRIOS PARA MANUTENÇÃO. OVERLOCK PONT O CADEIA COM 2 AGULHAS, 4 FIOS, SISTEMA DE LUBRIFICAÇÃO AUTOMÁTICA; MÁQUINA DE ALTA VELOCIDADE E BAIXO NÍVEL DE RUÍDO; SISTEMA DE TRANSPORTE SIMPLES COM DENTES IMPELENTES, COM DIFERENCIAL; SISTEMA DE AJUSTE DE COMPRIMENTO DO PONTO E DIFERENCIAL DE FÁCIL MANUSEIO; SISTEMA DE RESERVATÓRIO DE SILICONE SUPERIOR E INFERIOR; PROTETOR DE OLHOS, DEDOS E CORREIA; PASSAGEM DE LINHA IDENTIFICADA ATRAVÉS DE CILINDROS GRAVADAS INTERNAMENTE, VISOR DO NÍVEL E FLUXO DO ÓLEO; EMBUTIDOR DE CORRENTE; ESTANTE PINTADA COM PEDAL E REGULAGEM DE ALTURA. IDEAL PARA A CONFECÇÃO EM TECIDOS PLANOS E MALHA. FAZ O REFORÇO NO INÍCIO DA COSTURA EVITANDO DESMANCHÁ-LA. UTILIZADA EM GANCHOS E ENTREPERNAS DE PIJAMAS, CAMISETAS, ETC. TIPO DE MÁQUINA: CONVENCIONAL MOTOR. CONVENCIONAL MONOFÁSICO TIPO DE AGULHA: DCX27 QUANTIDADES DE AGULHAS: 2 DISTÂNCIA ENTRE AGULHAS: 3MM QUANTIDADE DE FIOS: 4 TAMANHO DO PONTO: 7MM LARGURA DO CHULEADO: 6MM VELOCIDADE: 6000RPM

**Estado:**  
SP

**Cidade:**  
São Paulo

**Endereço:**  
R DA GRACA, 573

## Relatório de Cotação: Cotação Rápida 40

Pesquisa concluída no dia 23/07/2018 09:13:09 (IP: 200.11.13.66)

ITEM	PREÇOS	VALOR UNIT. (COMPRASNET)	QUANTIDADE	TOTAL
1) MÁQUINA LAVAR ROUPA	4	R\$5.226,25	1 Unidade	R\$5.226,25
<b>Preço ComprasNet</b>	<b>Órgão Público</b>		<b>Identificação</b>	<b>Data Licitação</b>
1	PREFEITURA MUNICIPAL DE INDIANOPOLIS		NºPregão:12018 UASG:987961	26/02/2018
				<b>Preço</b>
				R\$5.226,25
				<b>Média dos Preços Obtidos: R\$5.226,25</b>
<b>Valor Global:</b>				<b>R\$5.226,25</b>

Valor do item em relação ao total

● 1) MÁQUINA LAVAR.

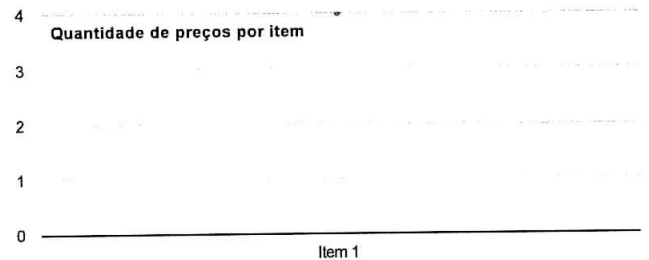
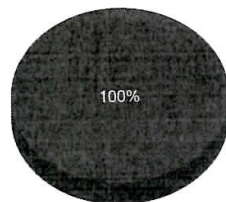

## Detalhamento dos Itens

Item 1: MÁQUINA LAVAR ROUPA

R\$5.226,25

Quantidade	Descrição	Observação
1 Unidade	Tanquinho 10kg Semiautomático 110V Sistema de lavagem por turbilhonamento, Peneira para pequenos objetos, Design moderno e robusto, Pegador para transporte, Timer com seis programas, nível inteligente, Dispenser para sabão em pó e amaciante com medidor e seletor, exclusivo Filtro eficiente para fiapos no turbilhonador e Super capacidade lava edredom de casal. Capacidade de água na cuba (nível máximo): 96 Litros	
<b>Preço (ComprasNet) 1: Mediana das Propostas Finais</b>		<b>R\$5.226,25</b>
<b>Órgão:</b>	PREFEITURA MUNICIPAL DE INDIANOPOLIS	<b>Data:</b> 26/02/2018 08:30
<b>Objeto:</b>	Registro de preços objetivando a futuras e eventuais aquisições de materiais e equipamentos para utilização pelos departamentos públicos municipais.	<b>Modalidade:</b> Pregão Eletrônico
<b>Descrição:</b>	<b>MÁQUINA LAVAR ROUPA</b> - Tanquinho 10kg Semiautomático 110V Sistema de lavagem por turbilhonamento, Peneira para pequenos objetos, Design moderno e robusto, Pegador para transporte, Timer com seis programas, nível inteligente, Dispenser para sabão em pó e amaciante com medidor e seletor, exclusivo Filtro eficiente para fiapos no turbilhonador e Super capacidade lava edredom de casal. Capacidade de água na cuba (nível máximo): 96 Litros	<b>SRP:</b> NÃO
		<b>Identificação:</b> NºPregão:12018 / UASG:987961
		<b>Lote/Item:</b> /466
		<b>Ata:</b> <a href="#">Link Ata</a>
		<b>Fonte:</b> www.comprasgovernamentais.gov.br
		<b>Quantidade:</b> 8
		<b>Unidade:</b> UNIDADE

CNPJ

RAZÃO SOCIAL DO FORNECEDOR

22.065.938/0001-22 CCK COMERCIAL EIRELI - EPP  
 \* VENCEDOR \*

R\$452,49

**Marca:** Libell

**Fabricante:** Libell

**Modelo:** Premium 10

**Descrição:** Tanquinho 10kg Semiautomático 110V Sistema de lavagem por turbilhonamento, Peneira para pequenos objetos, Design moderno e robusto, Pegador para transporte, Timer com seis programas, nível inteligente, Dispenser para sabão em pó e amaciante com medidor e seletor, exclusivo Filtro eficiente para fiapos no turbilhonador e Super capacidade lava edredom de casal. Capacidade de água na cuba (nível máximo): 96 Litros

**Endereço:**  
R BAHIA, 1447

**Telefone:**  
(47) 03057-3901

**Email:**  
CONTATO@PORTALDASATAS.COM.BR

23.402.281/0001-04 COMERCIAL SANTOS DUMONT LTDA - ME

R\$452,50

**Marca:** suggar

**Fabricante:** suggar

**Modelo:** lx100bbr

**Descrição:** Tanquinho 10kg Semiautomático 110V Sistema de lavagem por turbilhonamento, Peneira para pequenos objetos, Design moderno e robusto, Pegador para transporte, Timer com seis programas, nível inteligente, Dispenser para sabão em pó e amaciante com medidor e seletor, exclusivo Filtro eficiente para fiapos no turbilhonador e Super capacidade lava edredom de casal. Capacidade de água na cuba (nível máximo): 96 Litros

**Endereço:**  
R SANTOS DUMONT, 839

**Telefone:**  
(44) 09829-4041

**Email:**  
REGETG@HOTMAIL.COM

28.889.651/0001-01 ITALIA EMPREENDIMENTOS LTDA - ME

R\$10.000,00

**Marca:** dvs

**Fabricante:** dvs

**Modelo:** dvs

**Descrição:** Descrição: Tanquinho 10kg Semiautomático 110V Sistema de lavagem por turbilhonamento, Peneira para pequenos objetos, Design moderno e robusto, Pegador para transporte, Timer com seis programas, nível inteligente, Dispenser para sabão em pó e amaciante com medidor e seletor, exclusivo Filtro eficiente para fiapos no turbilhonador e Super capacidade lava edredom de casal. Capacidade de água na cuba (nível máximo): 96 Litros

**Endereço:**

27.339.371/0001-59 PABLO BERNADO DE SOUSA 01160942145

R\$10.000,00

**Marca:** dvs

**Fabricante:** dvs

**Modelo:** dvs

**Descrição:** Tanquinho 10kg Semiautomático 110V Sistema de lavagem por turbilhonamento, Peneira para pequenos objetos, Design moderno e robusto, Pegador para transporte, Timer com seis programas, nível inteligente, Dispenser para sabão em pó e amaciante com medidor e seletor, exclusivo Filtro eficiente para fiapos no turbilhonador e Super capacidade lava edredom de casal. Capacidade de água na cuba (nível máximo): 96 Litros

**Endereço:**  
R DAS MAES, S/N

**Telefone:**  
(62) 03271-8494

**Email:**  
METTADISTRIBUIDORA1@HOMAIL.COM

**Ganhe uma parte do valor de volta\***  
**pagando com Ame.**



Página inicial > [Eletrodomésticos](#) > [Máquina de Lavar e Tanquinho](#) > [Máquina de Lavar](#)

**Lavadora de Roupas Semiautomática Colormaq Lcb 10Kg 220V**  
 (Cód 15213050)

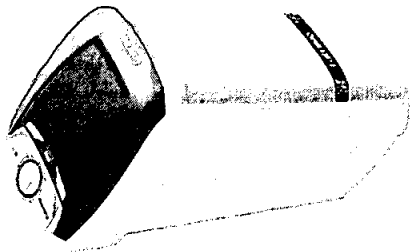

Voltagem  
 220V

Veja todas as tags com esse produto a partir de R\$ 365,00

vendido e entregue por **Identif Shop**  
**R\$ 365,00**  
 2x de R\$ 182,50 s/ juros  
 ver parcelas

Oferta recomendada

**COMPRAR**

- R\$ 365,00 com Ame e recebe R\$ 50,00 de volta. Saiba mais
- R\$ 365,00 no cartão ShopTime em até 15x de R\$ 24,33 s/ juros. Ver parcelas

Calcular frete e prazo  OK



P.M.S.A.L  
 FLS Nº 150  
 DIR CR

# Relatório de Cotação: Cotação Rápida 24

Pesquisa concluída no dia 19/07/2018 11:48:25 (IP: 200.11.18.66)

ITEM	PREÇOS	VALOR UNIT. (OOMPASNET)	QUANTIDADE	TOTAL
1) LAVADORA ALTA PRESSÃO	5	R\$2.000,00	1 Unidade	R\$2.000,00
<b>Preço ComprasNet</b>	<b>Órgão Público</b>	<b>Identificação</b>	<b>Data Licitação</b>	<b>Preço</b>
1	MINISTÉRIO DA DEFESA   Comando do Exército   Comando Militar do Sul   5ª Divisão de Exército   1ª Brigada de Cavalaria Mecanizada	NºPregão:122017 UASG:160422	30/10/2017	R\$2.000,00
<b>Media dos Preços Obtidos: R\$2.000,00</b>				
<b>Valor Global:</b>				<b>R\$2.000,00</b>

Valor do item em relação ao total

- 1) LAVADORA ALTA...

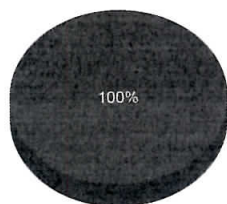

Quantidade de preços por item

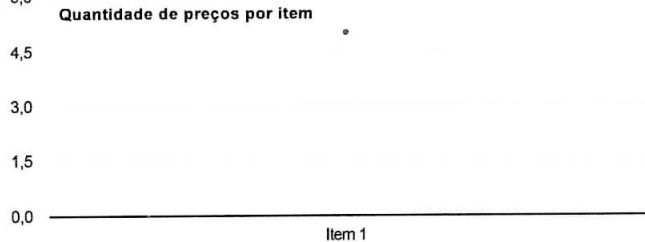

## Detalhamento dos Itens

Item 1: LAVADORA ALTA PRESSÃO R\$2.000,00

Quantidade	Descrição	Observação
1 Unidade	Lavadora de Alta Pressão - 2500 Libras Mangueira 4m Aplicador de Detergente: - Vazão de água 300 litros/hora; - Potência (em Watts): 1800 Watts; - Funções- cuidar da área externa da casa - limpeza de vidros, muros, pisos, etc - lavar o carro - cuidar do jardim; - Mangueira: 4 metros; - Recursos: Descanso para a pistola e lança; Ergonomia: - Gatilho com trava de segurança: Sim - Carrinho para transporte: Sim; - Rodízios: sim; - Alça para transporte: sim; - Adaptador de entrada de água: Não; - Alimentação: 220 Volts; - Peso aproximado: 9,5 kg; - Dimensões da embalagem(L x A x P): 32 x 78 x 31 cm; - Garantia: 01 ano (sendo os 03 primeiros meses de garantia legal e mais 09 meses de garantia especial concedida pelo fabricante); - Cabo elétrico: 05 metros. (referência marca Electrolux)- similar ou de melhor qualidade	

Preço (ComprasNet) 1: Mediana das Propostas Finais R\$2.000,00

**Órgão:** MINISTÉRIO DA DEFESA  
Comando do Exército  
Comando Militar do Sul  
5ª Divisão de Exército  
1ª Brigada de Cavalaria Mecanizada

**Objeto:** Eventual aquisição de equipamentos para oficina, refrigeração, escritório, cozinha, roçadeiras, motosserras, geradores, comunicação, processamento de dados e outros, para atender ao Cmdo da 1ª Bda Ca Mec e Unidades da Guarnição de Santiago-RS..

**Descrição:** **LAVADORA ALTA PRESSÃO** - Lavadora de Alta Pressão - 2500 Libras Mangueira 4m Aplicador de Detergente: - Vazão de água 300 litros/hora; - Potência (em Watts): 1800 Watts; - Funções- cuidar da área externa da casa - limpeza de vidros, muros, pisos, etc - lavar o carro - cuidar do jardim; - Mangueira: 4 metros; - Recursos: Descanso para a pistola e lança; Ergonomia: - Gatilho com trava de segurança: Sim - Carrinho para transporte: Sim; - Rodízios: sim; - Alça para transporte: sim; - Adaptador de entrada de água: Não; - Alimentação: 220 Volts; - Peso aproximado: 9,5 kg; - Dimensões da embalagem(L x A x P): 32 x 78 x 31 cm; - Garantia: 01 ano (sendo os 03 primeiros meses de garantia legal e mais 09 meses de garantia especial concedida pelo fabricante); - Cabo elétrico: 05 metros. (referência marca Electrolux)- similar ou de melhor qualidade

**OatMat:** 150245 - LAVADORA ALTA PRESSÃO , LAVADORA ALTA PRESSÃO NOME

**Data:** 30/10/2017 09:00

**Modalidade:** Pregão Eletrônico

**SRP:** SIM

**Identificação:** NºPregão:122017 / UASG:160427

**Lote/Item:** /52

**Ata:** [Link Ata](#)

**Adjudicação:** 20/11/2017 15:52

**Homologação:** 20/11/2017 16:36

**Fonte:** www.comprasgovernamentais.gov.br

**Quantidade:** 31

**Unidade:** UNIDADE

**UF:** RS

RMSA.L  
FLS Nº 112  
112

**CNPJ** **RAZÃO SOCIAL DO FORNECEDOR** **VALOR DA PROPOSTA FINAL**

11.885.366/0001-01 LLED SOLUCOES TECNOLOGICAS LTDA - ME R\$584,51  
\* VENCEDOR \*

**Marca:** ELECTROLUX

**Fabricante:** ELECTROLUX

**Modelo:** ULTRA WASH 2500 LIBRAS

**Descrição:** "Lavadora de Alta Pressão - 2500 Libras Mangueira 4m Aplicador de Detergente: - Vazão de água 300 litros/hora; - Potência (em Watts): 1800 Watts; - Funções- cuidar da área externa da casa - limpeza de vidros, muros, pisos, etc - lavar o carro - cuidar do jardim; - Mangueira: 4 metros; - Recursos: Descanso para a pistola e lança; Ergonomia: - Gatilho com trava de segurança: Sim - Carrinho para transporte: Sim; - Rodízios: sim; - Alça para transporte: sim; - Adaptador de entrada de água: Não; - Alimentação: 220 Volts; - Peso aproximado: 9,5 kg; - Dimensões da embalagem(L x A x P): 32 x 78 x 31 cm; - similar ou de melhor qualidade "Fabricante: ELECTROLUX Marca: ELECTROLUX Modelo: Ultra Wash - 2500 Libras Procedência: Nacional Nº de Registro ou Inscrição do bem no Órgão Com petente: Isento Validade da Proposta: 60 (Sessenta) dias Prazo de Garantia: 12 (Doze) meses Prazo de Entrega 30 (Trinta) dias após a Nota de Empenho Nos pços cotados deverão estar incluídos todos os insumos que os compõem, tais como despesas com impostos, taxas, fretes, seguros e quaisquer outros que incidam na contratação do objeto"

<b>Estado:</b>	<b>Cidade:</b>	<b>Endereço:</b>	<b>Nome de Contato:</b>	<b>Telefone:</b>	<b>Email:</b>
RJ	Rio de Janeiro	R CAPITAL FELIX, 110	Marcus Vinícius de Aguiar Oliveira	(21) 3282-2570	comercial@lledtech.com.br

92.823.764/0001-03 DIRCEU LONGO & CIA LTDA - EPP R\$1.500,00

**Marca:** Electrolux

**Fabricante:** Electrolux

**Modelo:** Ultra Wash

**Descrição:** Lavadora de Alta Pressão Electrolux Ultra Wash - 2500 Libras Mangueira 4m Aplicador de Detergente Tipo residencial Pressão máxima (libras) 2500 Vazão de água 300 litros/hora. Potência (em Watts) 1800 Watts. Funções - cuidar da área externa da casa - limpeza de vidros, muros, pisos, etc - lavar o carro - cuidar do jardim. Mangueira Comprimento 4 metros. Recursos Porta-acessórios Sim Descanso para a pistola e lança. Ergonomia Gatilho com trava de segurança sim Carrinho para transporte sim Rodízios sim Alça para transporte sim Peso aproximado Peso do produto 9,5 kg. Peso do produto com embalagem 10,7 kg. Dimensões da embalagem Dimensões da embalagem (L x A x P): 32 x 78 x 31 cm.

<b>Estado:</b>	<b>Cidade:</b>	<b>Endereço:</b>	<b>Telefone:</b>	<b>Email:</b>
RS	Barão de Cotegipe	R 21 DE ABRIL, 51	(54) 3523-1295	dilon.net@uol.com.br

27.669.022/0001-03 CR3 INDUSTRIA E COMERCIO LTDA - ME R\$2.000,00

**Marca:** LAVOR

**Fabricante:** LAVOR

**Modelo:** LAVOR

**Descrição:** Lavadora de Alta Pressão - 2500 Libras Mangueira 4m Aplicador de Detergente: - Vazão de água 300 litros/hora; - Potência (em Watts): 1800 Watts; - Funções- cuidar da área externa da casa - limpeza de vidros, muros, pisos, etc - lavar o carro - cuidar do jardim; - Mangueira: 4 metros; - Recursos: Descanso para a pistola e lança; Ergonomia: - Gatilho com trava de segurança: Sim - Carrinho para transporte: Sim; - Rodízios: sim; - Alça para transporte: sim; - Adaptador de entrada de água: Não; - Alimentação: 220 Volts; - Peso aproximado: 9,5 kg; - Dimensões da embalagem(L x A x P): 32 x 78 x 31 cm; - Garantia: 01 ano (sendo os 03 primeiros meses de garantia legal e mais 09 meses de garantia especial concedida pelo fabricante); - Cabo elétrico: 05 metros. (referência marca Electrolux)- similar ou de melhor qualidade

**Endereço:**

27.568.687/0001-12 ATUAL MAQUINAS E FERRAMENTAS LTDA - ME R\$5.000,00

CNPJ

RAZÃO SOCIAL DO FORNECEDOR

**Marca:** stihl

**Fabricante:** stihl

**Modelo:** stihl

**Descrição:** Lavadora de Alta Pressão - 2500 Libras Mangueira 4m Aplicador de Detergente: - Vazão de água 300 litros/hora; - Potência (em Watts): 1800 Watts; - Funções- cuidar da área externa da casa - limpeza de vidros, muros, pisos, etc - lavar o carro - cuidar do jardim; - Mangueira: 4 metros; - Recursos: Descanso para a pistola e lança; Ergonomia: - Gatilho com trava de segurança: Sim - Carrinho para transporte: Sim; - Rodízios: sim; - Alça para transporte: sim; - Adaptador de entrada de água: Não; -Alimentação: 220 Volts; - Peso aproximado: 9,5 kg; - Dimensões da embalagem(L x A x P): 32 x 78 x 31 cm; - Garantia: 01 ano (sendo os 03 primeiros meses de garantia legal e mais 09 meses de garantia especial concedida pelo fabricante); - Cabo elétrico: 05 metros. (referência marca Electrolux)- similar ou de melhor qualidade

**Endereço:**

28.889.651/0001-01 ITALIA EMPREENDIMENTOS LTDA - ME

R\$10.000,00

**Marca:** DVS

**Fabricante:** DVS

**Modelo:** DVS

**Descrição:** Lavadora de Alta Pressão - 2500 Libras Mangueira 4m Aplicador de Detergente: - Vazão de água 300 litros/hora; - Potência (em Watts): 1800 Watts; - Funções- cuidar da área externa da casa - limpeza de vidros, muros, pisos, etc - lavar o carro - cuidar do jardim; - Mangueira: 4 metros; - Recursos: Descanso para a pistola e lança; Ergonomia: - Gatilho com trava de segurança: Sim - Carrinho para transporte: Sim; - Rodízios: sim; - Alça para transporte: sim; - Adaptador de entrada de água: Não; -Alimentação: 220 Volts; - Peso aproximado: 9,5 kg; - Dimensões da embalagem(L x A x P): 32 x 78 x 31 cm; - Garantia: 01 ano (sendo os 03 primeiros meses de garantia legal e mais 09 meses de garantia especial concedida pelo fabricante); - Cabo elétrico: 05 metros. (referência marca Electrolux)- similar ou de melhor qualidade

**Endereço:**

# Relatório de Cotação: Cotação Rápida 7

Pesquisa concluída no dia 18/07/2018 17:56:36 (IP: 200.11.18.66)

ITEM	PREÇOS	VALOR UNIT. (OOMPASNET)	QUANTIDADE	TOTAL	
1) FREEZER	12	R\$2.209,39	1 Unidade	R\$2.209,39	
	<b>Preço ComprasNet</b>	<b>Órgão Público</b>	<b>Identificação</b>	<b>Data Licitação</b>	<b>Preço</b>
1		GOVERNO DO ESTADO DE RONDONIA   Superintendência Estadual de Compras e Licitações	NºPregão:6812017 UASG:925373	12/06/2018	R\$2.209,39
<b>Média dos Preços Obtidos: R\$2.209,39</b>					
<b>Valor Global:</b>				<b>R\$2.209,39</b>	

Valor do item em relação ao total

● 1) FREEZER

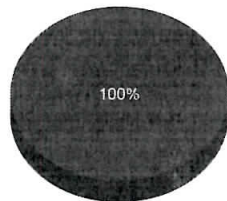

16

Quantidade de preços por item

12

8

4

0

Item 1

## Detalhamento dos Itens

Item 1: FREEZER R\$2.209,39

Quantidade	Descrição	Observação
1 Unidade	FREEZER HORIZONTAL (LINHA BRANCA) - Tipo doméstico, com capacidade bruta total de no mínimo 420 litros; com 2 (duas) portas; sistema de dreno frontal, com degelo manual; sistema de dupla ação (refrigeração e freezer); base contendo rodízios e pés reguladores. Deverá possuir faixa de eficiência energética A (Etiqueta Nacional de Conservação de Energia Ence). Voltagem: 110v. Será aceito bivolt.	

Preço (ComprasNet) 1: Mediana das Propostas Finais R\$2.209,39

**Órgão:** GOVERNO DO ESTADO DE RONDONIA  
Superintendência Estadual de Compras e Licitações

**Objeto:** Aquisição de material permanente (freezer horizontal e vertical), mediante Sistema de Registro de Preços, conforme especificação completa no Termo de Referência Anexo I deste Edital. (com aplicação de reserva de cota e exclusividade para as ME/EPP)..

**Descrição:** FREEZER - FREEZER HORIZONTAL (LINHA BRANCA) - Tipo doméstico, com capacidade bruta total de no mínimo 420 litros; com 2 (duas) portas; sistema de dreno frontal, com degelo manual; sistema de dupla ação (refrigeração e freezer); base contendo rodízios e pés reguladores. Deverá possuir faixa de eficiência energética A (Etiqueta Nacional de Conservação de Energia Ence). Voltagem: 110v. Será aceito bivolt.

**Data:** 12/06/2018 09:03  
**Modalidade:** Pregão Eletrônico  
**SRP:** NÃO  
**Identificação:** N°Pregão:6812017 / UASG:925373  
**Lote/Item:** /2  
**Ata:** [Link Ata](#)  
**Adjudicação:** 12/06/2018 14:37  
**Fonte:** www.comprasgovernamentais.gov.br  
**Quantidade:** 33  
**Unidade:** UNIDADE  
**UF:** RO

R.M.S.A.L  
FLS Nº 115  
2

**CNPJ** **RAZÃO SOCIAL DO FORNECEDOR** **VALOR DA PROPOSTA FINAL**

05.587.568/0001-74 PORTO TECNOLOGIA COMERCIO DE INFORMATICA LTDA - ME R\$1.689,99  
\* VENCEDOR \*

**Marca:** ELECTROLUX  
**Fabricante:** ELECTROLUX  
**Modelo:** H500

**Descrição:** Descrição: FREEZER HORIZONTAL (LINHA BRANCA) - Tipo doméstico, com capacidade bruta total de no mínimo 420 litros; com 2 (duas) portas; sistema de dreno frontal, com degelo manual; sistema de dupla ação (refrigeração e freezer); base contendo rodízios e pés reguladores. Deverá possuir faixa de eficiência energética A (Etiqueta Nacional de Conservação de Energia Ence). Voltagem: 110v. Será aceito bivolt.

<b>Estado:</b>	<b>Cidade:</b>	<b>Endereço:</b>	<b>Nome de Oontato:</b>	<b>Telefone:</b>
RO	Porto Velho	R DOM PEDRO II, 2010	Jeean L. M. de Freitas	(69) 3223-5082

02.828.261/0001-20 A C CASTRO - ME R\$1.742,42

**Marca:** ELECTROLUX  
**Fabricante:** ELECTROLUX  
**Modelo:** H500

**Descrição:** FREEZER HORIZONTAL (LINHA BRANCA) - Tipo doméstico, com capacidade bruta total de no mínimo 420 litros; com 2 (duas) portas; sistema de dreno frontal, com degelo manual; sistema de dupla ação (refrigeração e freezer); base contendo rodízios e pés reguladores. Deverá possuir faixa de eficiência energética "A" (Etiqueta Nacional de Conservação de Energia - Ence). Voltagem: 110v. Será aceito bivolt.

<b>Estado:</b>	<b>Cidade:</b>	<b>Endereço:</b>	<b>Nome de Oontato:</b>	<b>Telefone:</b>	<b>Email:</b>
AC	Rio Branco	R CEL. JOSE GALDINO, 335	Rosadma Maria de S. Macedo	(68) 3222-7974	belafera2008@gmail.com

19.530.759/0001-04 RAIMUNDO LAZARO DA SILVA - ME R\$1.754,55

**Marca:** ESMALTEC  
**Fabricante:** ESMALTEC  
**Modelo:** EFH500

**Descrição:** FREEZER HORIZONTAL (LINHA BRANCA) - Tipo doméstico, com capacidade bruta total de no mínimo 420 litros; com 2 (duas) portas; sistema de dreno frontal, com degelo manual; sistema de dupla ação (refrigeração e freezer); base contendo rodízios e pés reguladores. Deverá possuir faixa de eficiência energética A (Etiqueta Nacional de Conservação de Energia Ence). Voltagem: 110v. Será aceito bivolt. TODAS AS DEMAIS ESPECIFICAÇÕES CONFORME EDITAL

**Endereço:**

18.570.845/0001-88 D & C COMERCIO E SERVICOS - EIRELI - EPP R\$2.161,45

**Marca:** CONSUL  
**Fabricante:** CONSUL  
**Modelo:** CHB53EB

**Descrição:** FREEZER HORIZONTAL (LINHA BRANCA) - Tipo doméstico, com capacidade bruta total de no mínimo 420 litros; com 2 (duas) portas; sistema de dreno frontal, com degelo manual; sistema de dupla ação (refrigeração e freezer); base contendo rodízios e pés reguladores. Deverá possuir faixa de eficiência energética "A" (Etiqueta Nacional de Conservação de Energia - Ence). Voltagem: 110v. Será aceito bivolt.

<b>Estado:</b>	<b>Cidade:</b>	<b>Endereço:</b>	<b>Telefone:</b>	<b>Email:</b>
RO	Porto Velho	AV RIO DE JANEIRO, 1445	(69) 3221-6023	comercio.dec@gmail.com

01.527.632/0001-70 KMEIH E SERPA LTDA - ME R\$2.161,52

CNPJ

RAZÃO SOCIAL DO FORNECEDOR

P.M.S.A.L  
 FINAL DA PROPOSTA FINAL  
 11/6

**Marca:** Consul**Fabricante:** Whirlpool**Modelo:** CHB53EBANA

**Descrição:** FREEZER HORIZONTAL (LINHA BRANCA) - Tipo doméstico, com capacidade bruta total de no mínimo 420 litros; com 2 (duas) portas; sistema de dreno frontal, com degelo manual; sistema de dupla ação (refrigeração e freezer); base contendo rodízios e pés reguladores. Deverá possuir faixa de eficiência energética "A" (Etiqueta Nacional de Conservação de Energia - Ence). Voltagem: 110v. Será aceito bivolt. Marca: Consul. Modelo: CHB53EBANA. Validade da ata de registro: Será de doze meses. Validade da proposta: Será de 60 (sessenta) dias. Prazo de entrega: O prazo de entrega dos materiais deverá ser de até 30 (trinta) dias corridos. Local de entrega: Os materiais adquiridos deverão ser entregues na Gerência de Almoxarifado e Patrimônio da Secretaria de Estado da Educação - G. AP/SEDUC, na Rua dos Imigrantes, nº 1699, Bairro São Sebastião II, ao lado do IDARON, em Porto Velho-RO, de segunda à sexta-feira, no horário das 07h30m às 13h30min. Assistência técnica: Será prestada assistência técnica autorizada no Estado de Rondônia. Prazo de garantia: Será de 12 (doze) meses contra defeitos (vícios redibitórios). Frete: CIF.

**Endereço:**

R JACY PARANA, 2768

**Telefone:**

(69) 03225-1717

**Email:**

agycont@enter-net.com.br

09.396.156/0001-08 POSITIVA - COMERCIO E SERVICOS LICITATORIOS LTDA - ME

R\$2.178,79

**Marca:** ELECTROLUX**Fabricante:** ELECTROLUX**Modelo:** H500

**Descrição:** FREEZER HORIZONTAL (LINHA BRANCA) - Tipo doméstico, com capacidade bruta total de no mínimo 420 litros; com 2 (duas) portas; sistema de dreno frontal, com degelo manual; sistema de dupla ação (refrigeração e freezer); base contendo rodízios e pés reguladores. Deverá possuir faixa de eficiência energética A (Etiqueta Nacional de Conservação de Energia Ence). Voltagem: 110v. Será aceito bivolt.

**Endereço:**

AV CIRCULAR, 1192

**Telefone:**

(62) 03092-7036

**Email:**

ASCONASSESSORIA@GMAIL.COM

17.878.902/0001-28 JPL COMERCIO E SERVICOS EIRELI - ME

R\$2.240,00

**Marca:** CONSUL**Fabricante:** CONSUL**Modelo:** CONSUL

**Descrição:** FREEZER HORIZONTAL (LINHA BRANCA) - Tipo doméstico, com capacidade bruta total de no mínimo 420 litros; com 2 (duas) portas; sistema de dreno frontal, com degelo manual; sistema de dupla ação (refrigeração e freezer); base contendo rodízios e pés reguladores. Deverá possuir faixa de eficiência energética A (Etiqueta Nacional de Conservação de Energia Ence). Voltagem: 110v. Será aceito bivolt.

**Endereço:**

R ANTONIO MARIA VALENCA, 6144

**Telefone:**

(69) 09212-0950

**Email:**

ROMACONTABIL@GMAIL.COM

20.483.193/0001-96 BRASIDAS EIRELI - ME

R\$2.456,97

**Marca:** Consul**Fabricante:** Consul**Modelo:** CHB53EB

**Descrição:** FREEZER HORIZONTAL (LINHA BRANCA) - Tipo doméstico, com capacidade bruta total de no mínimo 420 litros; com 2 (duas) portas; sistema de dreno frontal, com degelo manual; sistema de dupla ação (refrigeração e freezer); base contendo rodízios e pés reguladores. Deverá possuir faixa de eficiência energética "A" (Etiqueta Nacional de Conservação de Energia - Ence). Voltagem: 110v. Será aceito bivolt.

**Estado:**

SC

**Cidade:**

Blumenau

**Endereço:**

R ADOLFO WRUCK, 65

**Telefone:**

(47) 3041-4138

27.091.967/0001-82 V DA CUNHA VASCONCELOS - ME

R\$2.600,00

**Marca:** eletrolux**Fabricante:** eletrolux**Modelo:** eletrolux

**Descrição:** FREEZER HORIZONTAL (LINHA BRANCA) - Tipo doméstico, com capacidade bruta total de no mínimo 420 litros; com 2 (duas) portas; sistema de dreno frontal, com degelo manual; sistema de dupla ação (refrigeração e freezer); base contendo rodízios e pés reguladores. Deverá possuir faixa de eficiência energética A (Etiqueta Nacional de Conservação de Energia Ence). Voltagem: 110v. Será aceito bivolt.

**Endereço:**

11.360.157/0001-44 INOXCOOK COMERCIAL LTDA - ME

R\$4.999,72

**Marca:** METALFRIO**Fabricante:** METALFRIO**Modelo:** DA550

**Descrição:** FREEZER HORIZONTAL (LINHA BRANCA) - Tipo doméstico, com capacidade bruta total de no mínimo 420 litros; com 2 (duas) portas; sistema de dreno frontal, com degelo manual; sistema de dupla ação (refrigeração e freezer); base contendo rodízios e pés reguladores. Deverá possuir faixa de eficiência energética "A" (Etiqueta Nacional de Conservação de Energia - Ence). Voltagem: 110v. Será aceito bivolt. VALIDADE DA PROPOSTA: 60 (sessenta) dias corridos

**Estado:**

SP

**Cidade:**

Itaquaquecetuba

**Endereço:**

R CAMACARI, 105

**Telefone:**

(11) 2202-3722

**Email:**

esca@esca.srv.br

09.263.279/0001-70 AUGUSTO CESAR MAKOUL GASPERIN

R\$5.000,00

CNPJ

RAZÃO SOCIAL DO FORNECEDOR

VALOR DA PROPOSTA FINAL  
BMSAL 117  
FLSN  
DIR

Marca: electrolux  
Fabricante: electrolux  
Modelo: h500

Descrição: Descrição: FREEZER HORIZONTAL (LINHA BRANCA) - Tipo doméstico, com capacidade bruta total de no mínimo 420 litros; com 2 (duas) portas; sistema de dreno frontal, com degelo manual; sistema de dupla ação (refrigeração e freezer); base contendo rodízios e pés reguladores. Deverá possuir faixa de eficiência energética A (Etiqueta Nacional de Conservação de Energia Ence). Voltagem: 110v. Será aceito bivolt.

Estado:	Cidade:	Endereço:	Telefone:	Email:
PR	Curitiba	R FERNANDES DE BARROS, 525	(41) 3022-3399	comametais@gmail.com

02.257.228/0001-97 VALLE COMERCIAL LTDA - ME

R\$10.000,00

Marca: CONSUL  
Fabricante: CONSUL  
Modelo: CHB53

Descrição: FREEZER HORIZONTAL (LINHA BRANCA) - Tipo doméstico, com capacidade bruta total de no mínimo 420 litros; com 2 (duas) portas, sistema de dreno frontal, com degelo manual; sistema de dupla ação (refrigeração e freezer); base contendo rodízios e pés reguladores. Deverá possuir faixa de eficiência energética "A" (Etiqueta Nacional de Conservação de Energia – Ence). Voltagem: 110v. Será aceito bivolt.

Estado:	Cidade:	Endereço:	Telefone:	Email:
GO	Goiânia	AV T 63, 2.489	(62) 3286-8850	valle@valle.com.br

## Relatório de Cotação: Cotação Rápida 8

Pesquisa concluída no dia 18/07/2018 18:00:26 (IP: 200.11.13.66)

ITEM	PREÇOS	VALOR UNIT. (OUTROS ENTES PÚBLICOS)	QUANTIDADE	TOTAL
1) ARMARIO DE COZINHA	2	R\$1.412,50	1 Unidade	R\$1.412,50

Preço Público	Órgão Público	Identificação	Data Licitação	Preço
1	GOVERNO DO ESTADO DE SÃO PAULO - SECRETARIA DA SEGURANCA PUBLICA DELEG.SECC.POLICIA DE SOROCABA	OC: 180317000012018OC00032	21/05/2018	R\$1.412,50

Média dos Preços Obtidos: R\$1.412,50

Valor Global: R\$1.412,50

Valor do item em relação ao total

● 1) ARMARIO DE...

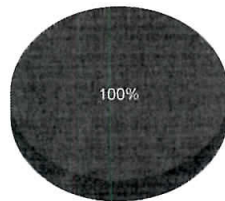

Quantidade de preços por item

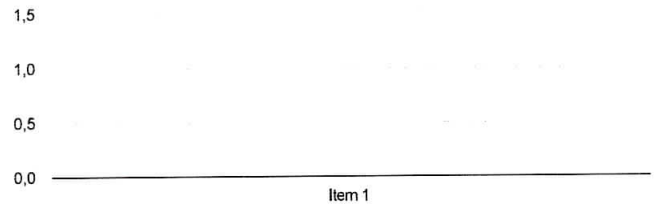

## Detalhamento dos Itens

Item 1: ARMARIO DE COZINHA R\$1.412,50

Quantidade	Descrição	Observação
1 Unidade	ARMARIO DE COZINHA, EM ACO, TIPO KIT, MODELO INTEIRICO, CONJUNTO 06 PORTAS E 03 GAVETAS, MEDINDO (194 ALT. X 120 LARG. X 50 PROF. INFERIOR E 30 PROF. SUPERIOR)CM, COM PUXADORES EM ABS INJETADO, COM 03 PORTAS SUPERIORES E 03 INFERIORES (GABINETE), COM TAMPO EM FORMICA RESISTENTE A ALTAS TEMPERATURAS, SENDO AS GAVETAS ABAIXO DO TAMPO, AS CHAPAS DE ACO DEVERAO TER ESPESSURA MINIMA DE 0,64MM, COM ACABAMENTO EM PINTURA, NA COR BRANCA, COM PES REGULAVEIS, COM PRAZO DE GARANTIA DE NO MINIMO 12 MESES	

Preço (Outros Entes Públicos) 1: Mediana das Propostas Finais

R\$1.412,50

**Órgão:** GOVERNO DO ESTADO DE SÃO PAULO - SECRETARIA DA SEGURANCA PUBLICA DELEG.SECC.POLICIA DE SOROCABA

**Objeto:** Mobiliários de cozinha e armário vestiário para as Delegacias de Policia de Piedade e Mairinque.

**Descrição:** ARMARIO DE OZINHA - ARMARIO DE COZINHA, EM ACO, TIPO KIT, MODELO INTEIRICO, CONJUNTO 06 PORTAS E 03 GAVETAS, MEDINDO (194 ALT. X 120 LARG. X 50 PROF. INFERIOR E 30 PROF. SUPERIOR)CM, COM PUXADORES EM ABS INJETADO, COM 03 PORTAS SUPERIORES E 03 INFERIORES (GABINETE), COM TAMPO EM FORMICA RESISTENTE A ALTAS TEMPERATURAS, SENDO AS GAVETAS ABAIXO DO TAMPO, AS CHAPAS DE ACO DEVERAO TER ESPESSURA MINIMA DE 0,64MM, COM ACABAMENTO EM PINTURA, NA COR BRANCA, COM PES REGULAVEIS, COM PRAZO DE GARANTIA DE NO MINIMO 12 MESES

**Data:** 21/05/2018 09:00

**Modalidade:**

**SRP:** NÃO

**Identificação:** OC: 1803170000120180C00032

**Lote/Item:** 1/3

**Ata:** [Link Ata](#)

**Fonte:** www.bec.sp.gov.br

**Quantidade:** 4

**Unidade:** UNIDADE

**UF:** SP

P.M.S.A.L  
FLS Nº 119  
21/5

CNPJ

RAZÃO SOCIAL DO FORNECEDOR

VALOR DA PROPOSTA FINAL

04.806.552/0001-42 TEC MAC OFFICE CENTER LTDA EPP  
\* VENCEDOR \*

RS825,00

**Marca:** Colormaq/Ipanema

**Fabricante:** Fabricante não informado

**Descrição:** Descrição não informada

**Estado:**  
SP

**Cidade:**  
Presidente Prudente

**Endereço:**  
AV BRASIL, 1661

**Telefone:**  
(018) 2224-119

26.334.347/0001-64 CPS MOBILIARIO E EQUIPAMENTOS EIRELI

RS2.000,00

**Marca:** SUPREME - VENEZA

**Fabricante:** Fabricante não informado

**Descrição:** Descrição não informada

**Endereço:**  
EST DO MURSA, 2737

**Telefone:**  
(11) 04596-2516

**Email:**  
CONTABILIDADEPILOTESILVA@HOTMAIL.COM



O que você procura hoje?

Seja bem-vindo | Baixe o APP | Lançamentos Casa & Conforto | Ganhando até 15% de volta | Até R\$99 | Cartão sem Anuidade | Cupom | Moto 06 | Youtube | O Melhor da TV

Olá! Minha conta

LOUCURA DO DIA

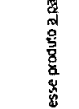

ame digital

**Ganhe uma parte do valor de volta\* pagando com Ame.**

Página inicial > Móveis > Cozinha Compacta > Armário de Cozinha

Armário de Cozinha Compacta Itatiaia Regina em Aço – 6 Portas e 2 Gavetas – Branco/Preto (Cód 30151154)



Veja todas as lojas com esse produto a partir de R\$ 679,91

vendado e entregue por market's magazine

**R\$ 679,91**  
10x de R\$ 67,99 s/ juros  
SEM JUROS

Oferta recomendada

**COMPRAR**

Condição Temos apenas 1 no estoque

RS 679,91 com Ame e recebe RS 57,59 de volta **Salva mais**

RS 645,91 em 1x no cartão de crédito 0% de desconto

RS 645,91 em 1x no cartão ShopTime 0% de desconto  
Ou R\$ 679,91 em até 10x de R\$ 37,77 s/ juros **SEM JUROS**

Calcular frete e **OK**

P.M.S.A.L  
FLS Nº 120  
DIB

Handwritten signature

# Relatório de Cotação: Cotação Rápida 10

Pesquisa concluída no dia 18/07/2018 18:04:31 (IP: 200.11.13.66)

ITEM	PREÇOS	VALOR UNIT. (COMPRASNET)	QUANTIDADE	TOTAL
1) PROCESSADOR ALIMENTOS	7	R\$3.279,59	1 Unidade	R\$3.279,59

Preço ComprasNet	Órgão Público	Identificação	Data Licitação	Preço
1	MINISTÉRIO DA EDUCAÇÃO   Universidade Federal Rural do Rio de Janeiro   Decanato de Assuntos Administrativos   Departamento de Material e Serviços Auxiliares	NºPregão:292018 UASG:153166	17/05/2018	R\$3.279,59

Media dos Preços Obtidos: R\$3.279,59

Valor Global: R\$3.279,59

Valor do item em relação ao total

● 1) PROCESSADOR...

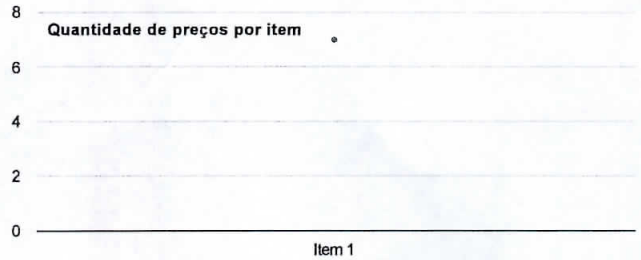
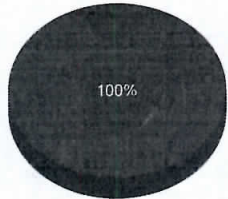

## Detalhamento dos Itens

Item 1: PROCESSADOR ALIMENTOS R\$3.279,59

Quantidade	Descrição	Observação
1 Unidade	PROCESSADOR DE ALIMENTOS, 110V, COM ACESSÓRIOS (LÂMINAS OU DISCOS DE CORTE), COM CAPACIDADE DE PRODUÇÃO DE 300 KG/HORA, COM ARRANQUE AUTOMÁTICO POR MEIO DE ALAVANCA, BASE EM AÇO INOX, COM BOCA CILÍNDRICA, PARA USO INDUSTRIAL. GARANTIA MÍNIMA DE 12 MESES ON SITE.	

Preço (ComprasNet) 1: Mediana das Propostas Finais R\$3.279,59

**Órgão:** MINISTÉRIO DA EDUCAÇÃO  
Universidade Federal Rural do Rio de Janeiro  
Decanato de Assuntos Administrativos  
Departamento de Material e Serviços Auxiliares

**Objeto:** Aquisição de equipamentos industriais..

**Descrição:** PROCESSADOR ALIMENTOS - PROCESSADOR DE ALIMENTOS, 110V, COM ACESSÓRIOS (LÂMINAS OU DISCOS DE CORTE), COM CAPACIDADE DE PRODUÇÃO DE 300 KG/HORA, COM ARRANQUE AUTOMÁTICO POR MEIO DE ALAVANCA, BASE EM AÇO INOX, COM BOCA CILÍNDRICA, PARA USO INDUSTRIAL. GARANTIA MÍNIMA DE 12 MESES ON SITE.

**OutMat:** 54458 - PROCESSADOR ALIMENTOS , MISTURADOR ELETRICO DE ALIMENTO NOME

**Data:** 17/05/2018 10:00  
**Modalidade:** Pregão Eletrônico  
**SRP:** SIM  
**Identificação:** NºPregão:292018 / UASG:153166  
**Lote/Item:** /68  
**Ata:** [Link Ata](#)  
**Adjudicação:** 03/07/2018 15:05  
**Homologação:** 04/07/2018 12:20  
**Fonte:** www.comprasgovernamentais.gov.br  
**Quantidade:** 3  
**Unidade:** UNIDADE  
**UF:** RJ

PMS.A.L  
EIS Nº 129  
118

CNPJ RAZÃO SOCIAL DO FORNECEDOR VALOR DA PROPOSTA FINAL

10.506.096/0001-18 MAQUITEC MAQUINAS E EQUIPAMENTOS LTDA - ME R\$3.279,29  
\* VENCEDOR \*

**Marca:** Becker

**Fabricante:** Becker Equipamentos Industriais Ltda

**Modelo:** PRAB-200

**Descrição:** PROCESSADOR DE ALIMENTOS, 110V, COM ACESSÓRIOS (LÂMINAS OU DISCOS DE CORTE), COM CAPACIDADE DE PRODUÇÃO DE 300 KG/HORA, COM ARRANQUE AUTOMÁTICO POR MEIO DE ALAVANCA, BASE EM AÇO INOX, COM BOCA CILÍNDRICA, PARA USO INDUSTRIAL. Marca Becker. Modelo PRAB-200. Validade da Ata: 12 meses. Validade da Proposta: 60 dias. Prazo de Entrega: 10 dias. Prazo de Pagamento: 30 dias. Garantia: 12 meses.

**Estado:** MG **Cidade:** Belo Horizonte **Endereço:** R ANTENOR VALENTIN MENDES, 170 **Telefone:** (31) 3889-5565 **Email:** maquitecvendas@gmail.com

24.375.213/0001-66 BEM10 COMERCIO E SERVICOS EIRELI - ME R\$3.279,38

**Marca:** BECKER

**Fabricante:** BECKER

**Modelo:** BECKER

**Descrição:** PROCESSADOR DE ALIMENTOS, 110V, COM ACESSÓRIOS (LÂMINAS OU DISCOS DE CORTE), COM CAPACIDADE DE PRODUÇÃO DE 300 KG/HORA, COM ARRANQUE AUTOMÁTICO POR MEIO DE ALAVANCA, BASE EM AÇO INOX, COM BOCA CILÍNDRICA, PARA USO INDUSTRIAL. GARANTIA MÍNIMA DE 12 MESES ON SITE.

**Endereço:** R NATIVA, 86 **Telefone:** (48) 03374-4043 **Email:** BEM10COMERCIO@GMAIL.COM

06.324.611/0001-71 JULIERME F. DA ROSA - ME R\$3.279,59

**Marca:** beccaro

**Fabricante:** beccaro

**Modelo:** pab200n

**Descrição:** PROCESSADOR DE ALIMENTOS, 110V, COM ACESSÓRIOS (LÂMINAS OU DISCOS DE CORTE), COM CAPACIDADE DE PRODUÇÃO DE 300 KG/HORA, COM ARRANQUE AUTOMÁTICO POR MEIO DE ALAVANCA, BASE EM AÇO INOX, COM BOCA CILÍNDRICA, PARA USO INDUSTRIAL. GARANTIA MÍNIMA DE 12 MESES ON SITE.

**Estado:** SC **Cidade:** Blumenau **Endereço:** R DR.PEDRO ZIMMERMANN, 5220 **Nome de Contato:** Julierme Florencio da Rosa **Telefone:** (47) 3337-3989 **Email:** licitacao@distriblu.com.br

22.065.938/0001-22 CCK COMERCIAL EIRELI - EPP R\$3.279,59

**Marca:** FC2

**Fabricante:** FC2

**Modelo:** MPAL

**Descrição:** PROCESSADOR DE ALIMENTOS, 110V, COM ACESSÓRIOS (LÂMINAS OU DISCOS DE CORTE), COM CAPACIDADE DE PRODUÇÃO DE 300 KG/HORA, COM ARRANQUE AUTOMÁTICO POR MEIO DE ALAVANCA, BASE EM AÇO INOX, COM BOCA CILÍNDRICA, PARA USO INDUSTRIAL.

**Endereço:** R BAHIA, 1447 **Telefone:** (47) 03057-3901 **Email:** CONTATO@PORTALDASATAS.COM.BR

92.823.764/0001-03 DIRCEU LONGO & CIA LTDA - EPP R\$3.279,60

**Marca:** Becker

**Fabricante:** Becker

**Modelo:** PRAB-200

**Descrição:** PROCESSADOR DE ALIMENTOS, 110V, COM ACESSÓRIOS (LÂMINAS OU DISCOS DE CORTE), COM CAPACIDADE DE PRODUÇÃO DE 300 KG/HORA, COM ARRANQUE AUTOMÁTICO POR MEIO DE ALAVANCA, BASE EM AÇO INOX, COM BOCA CILÍNDRICA, PARA USO INDUSTRIAL. GARANTIA MÍNIMA DE 12 MESES ON SITE.

**Estado:** RS **Cidade:** Barão de Cotegipe **Endereço:** R 21 DE ABRIL, 51 **Telefone:** (54) 3523-1295 **Email:** dilon.net@uol.com.br

CNPJ RAZÃO SOCIAL DO FORNECEDOR

22.646.747/0001-54 COMERCIAL LICIMAQ LTDA - EPP

R\$3.279,64

**Marca:** becker

**Fabricante:** becker

**Modelo:** PRAB-200

**Descrição:** PROCESSADOR DE ALIMENTOS, 110V, COM ACESSÓRIOS (LÂMINAS OU DISCOS DE CORTE), COM CAPACIDADE DE PRODUÇÃO DE 300 KG/HORA, COM ARRANQUE AUTOMÁTICO POR MEIO DE ALAVANCA, BASE EM AÇO INOX, COM BOCA CILÍNDRICA, PARA USO INDUSTRIAL. modelo PRAB-200 becker

**Endereço:**

R NEREU RAMOS, 186

**Telefone:**

(51) 03311-7130

**Email:**

LICIMAQ@GMAIL.COM

21.548.780/0001-89 VSS COMERCIO E SERVICO LTDA - ME

R\$6.000,00

**Marca:** PA

**Fabricante:** PA

**Modelo:** AI

**Descrição:** PROCESSADOR DE ALIMENTOS, 110V, COM ACESSÓRIOS (LÂMINAS OU DISCOS DE CORTE), COM CAPACIDADE DE PRODUÇÃO DE 300 KG/HORA, COM ARRANQUE AUTOMÁTICO POR MEIO DE ALAVANCA, BASE EM AÇO INOX, COM BOCA CILÍNDRICA, PARA USO INDUSTRIAL.

**Estado:**

ES

**Cidade:**

Serra

**Endereço:**

R AIRTON SENNA, 153

**Telefone:**

(27) 3251-6211

P.M.S.A.L  
 FLS Nº 324  
 21/2

## Relatório de Cotação: Cotação Rápida 15

Pesquisa concluída no dia 19/07/2018 07:57.42 (IP: 200.11.13.66)

ITEM	PREÇOS	VALOR UNIT. (COMPRASNET)	QUANTIDADE	TOTAL
1) CORTADOR MANUAL / ELÉTRICO	5	R\$290,99	1 Unidade	R\$290,99
<b>Preço ComprasNet</b>	<b>Órgão Público</b>	<b>Identificação</b>	<b>Data Licitação</b>	<b>Preço</b>
1	MINISTÉRIO DA DEFESA   Comando do Exército   Comando Militar do Leste   1ª Divisão de Exército   COMANDO DE ARTILHARIA DIVISIONARIA DA 1ª DE   38º Batalhão de Infantaria	Nº Pregão: 82018 UASG: 160093	02/05/2018	R\$290,99
<b>Media dos Preços Obtidos: R\$290,99</b>				
<b>Valor Global:</b>				<b>R\$290,99</b>

Valor do item em relação ao total

● 1) CORTADOR MANUAL...

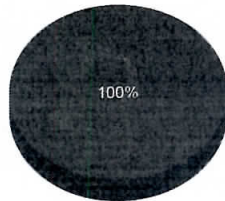

6,0

Quantidade de preços por item

4,5

3,0

1,5

0,0

Item 1

### Detalhamento dos Itens

Item 1: CORTADOR MANUAL / ELÉTRICO

R\$290,99

Quantidade	Descrição	Observação
1 Unidade	Cortador de legumes, de parede, em alumínio fundido, medindo: 53 x 25 x 18 cm. (Marca de Referência: DAK ou similar)	
<b>Preço (ComprasNet) 1: Mediana das Propostas Finais</b>		<b>R\$290,99</b>



folha em branco.

# Relatório de Cotação: Cotação Rápida 17

Pesquisa concluída no dia 19/07/2018 09:31:50 (IP: 200.11.13.66)

ITEM	PREÇOS	VALOR UNIT. (COMPRASNET)	QUANTIDADE	TOTAL
1) CÂMERA FOTOGRÁFICA DIGITAL	3	R\$1.342,50	1 Unidade	R\$1.342,50

Preço ComprasNet	Órgão Público	Identificação	Data Licitação	Preço
1	GOVERNO DO ESTADO DE RONDONIA   Superintendência Estadual de Compras e Licitações	NºPregão:2612018 UASG:925373	27/06/2018	R\$1.342,50

Media dos Preços Obtidos: R\$1.342,50

Valor Global: R\$1.842,50

Valor do item em relação ao total

● 1) CÂMERA FOT...

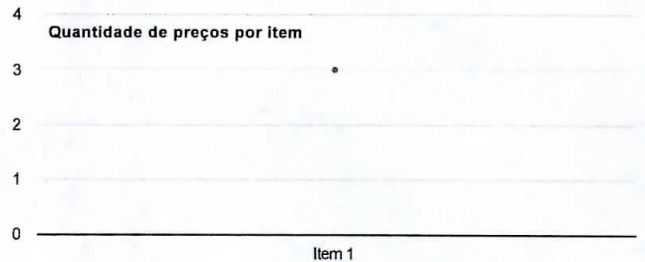
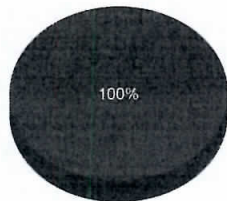

## Detalhamento dos Itens

Item 1: CÂMERA FOTOGRÁFICA DIGITAL R\$1.342,50

Quantidade	Descrição	Observação
1 Unidade	Câmera Fotográfica Câmera Fotográfica para fixação do vestígio em local de crime e registro fotográfico de vestígios examinados. Câmera estilo prosumer, resolução mínima de 20 Mega Pixels, zoom mínimo de 15 vezes, lente grande ocular, com possibilidade de tirar fotos em sequência, flash, alimentação por bateria recarregável, saída HDMI, com capacidade de filmar, memória com entrada para cartão tipo SD. Garantia de 1 ano e assistência técnica autorizada no Brasil. Deve acompanhar 1 carregador compatível com a bateria própria da máquina.	

Preço (ComprasNet) 1: Mediana das Propostas Finais R\$1.842,50

**Órgão:** GOVERNO DO ESTADO DE RONDONIA  
Superintendência Estadual de Compras e Licitações

**Objeto:** Aquisição de materiais permanentes (Armário de Aço, Caixa Térmica, Câmara Fria, Cartão de Memória, Freezer vertical, Kit de acesso com senha e outros) para uso nas Divisões de Perícia, localizadas na Capital e na Região Metropolitana, e Coordenações Regionais de Perícia, localizadas no interior do Estado, conforme condições, quantidades e exigências estabelecidas neste Termo de Referência e anexos, para atender ao Convênio nº. 813295/2014 SENASP/MJ Aprimoramento e Estruturação das Centrais de Custódia e da Cadeia de Custódia de Vestígios nas Unidades de Perícia Oficial do Estado de Rondônia..

**Descrição:** **CÂMERA FOTOGRAFÍOA DIGITAL** - Câmera Fotográfica Câmera Fotográfica para fixação do vestígio em local de crime e registro fotográfico de vestígios examinados. Câmera estilo prosumer, resolução mínima de 20 Mega Pixels, zoom mínimo de 15 vezes, lente grande ocular, com possibilidade de tirar fotos em sequência, flash, alimentação por bateria recarregável, saída HDMI, com capacidade de filmar, memória com entrada para cartão tipo SD. Garantia de 1 ano e assistência técnica autorizada no Brasil. Deve acompanhar 1 carregador compatível com a bateria própria da máquina.

**Data:** 27/06/2018 **P.M.S.A.L**  
**Modalidade:** Pregão Eletrônico **FLS Nº 127**  
**SRP:** NÃO **112**  
**Identificação:** NºPregão:2612018 / UASG:925373  
**Lote/Item:** /6  
**Ata:** [Link Ata](#)  
**Fonte:** [www.comprasgovernamentais.gov.br](http://www.comprasgovernamentais.gov.br)  
**Quantidade:** 16  
**Unidade:** UND  
**UF:** RO

**CNPJ** **RAZÃO SOCIAL DO FORNECEDOR** **VALOR DA PROPOSTA FINAL**

08.257.348/0001-70 D P I COMERCIO DE ELETRO ELETRONICOS LTDA - EPP  
\* VENCEDOR \*

R\$1.342,49

**Marca:** CANON  
**Fabricante:** CANON  
**Modelo:** SX420

**Descrição:** Câmera Fotográfica para fixação do vestígio em local de crime e registro fotográfico de vestígios examinados. Câmera estilo prosumer, resolução mínima de 20 Mega Pixels, zoom mínimo de 15 vezes, lente grande ocular, com possibilidade de tirar fotos em sequência, flash, alimentação por bateria recarregável, saída HDMI, com capacidade de filmar, memória com entrada para cartão tipo SD. Garantia de 1 ano e assistência técnica autorizada no Brasil. Deve acompanhar 1 carregador compatível com a bateria própria da máquina

<b>Estado:</b>	<b>Cidade:</b>	<b>Endereço:</b>	<b>Nome de Contato:</b>	<b>Telefone:</b>	<b>Email:</b>
SP	Botucatu	R AMERICO GIRALDELA, 75	Ronaldo de Carvalho	(14) 3353-0705	fiscontabilbtu@uol.com.br

28.000.048/0001-19 CLEBIA TOME DE SOUZA 01486311180

R\$1.342,50

**Marca:** Sony  
**Fabricante:** Sony  
**Modelo:** Sony DSC-H300

**Descrição:** - Sensor 1 / 2.3 "Super HAD CCD - 20,1 mega pixels - Lente 35x Zoom 4,5-157.5mm - Steady Shot - Gravação de vídeo 1280 x 720 HD a 30 fps - Faixa ISO de 80-3200 - Display LCD 3.0 polegadas 461K-pontos - Flash integrado - Detecção de rosto - Pilhas AA - Memória necessária: SDXC C10 - Acessórios: Cabo USB, 1 Carregador, Manual - Lente: 35X - Garantia: 3 Meses de Assistência Técnica - Megapixel: 20 MP

**Endereço:**

22.328.534/0001-84 L F COMERCIO DE EQUIPAMENTOS DE INFORMATICA E REPRESENT

R\$1.350,15

**Marca:** sony  
**Fabricante:** sony  
**Modelo:** h300

**Descrição:** Câmera Fotográfica Câmera Fotográfica para fixação do vestígio em local de crime e registro fotográfico de vestígios examinados. Câmera estilo prosumer, resolução mínima de 20 Mega Pixels, zoom mínimo de 15 vezes, lente grande ocular, com possibilidade de tirar fotos em sequência, flash, alimentação por bateria recarregável, saída HDMI, com capacidade de filmar, memória com entrada para cartão tipo SD. Garantia de 1 ano e assistência técnica autorizada no Brasil. Deve acompanhar 1 carregador compatível com a bateria própria da máquina.

<b>Endereço:</b>	<b>Telefone:</b>
R DUZENTOS, 94	(65) 09255-3342

**Órgão:** MINISTÉRIO DA DEFESA  
Comando do Exército  
Comando Militar do Sul  
3º Batalhão de Comunicações de Exército

**Objeto:** Registro de preços para eventual aquisição de material de áudio, vídeo e foto, em proveito do 3 Batalhão de Comunicações e das unidades militares do Exército da Guarnição de Porto Alegre, participantes do Programa de Racionalização de Aquisições Centralizadas da Guarnição de Porto Alegre (PRORAPA)..

**Descrição:** CÂMERA FOTOGRÁFICA DIGITAL - CÂMERA FOTOGRÁFICA 18 MEGA PIXELS, OU SUPERIOR, COMPATÍVEL COM CARTÃO DE MEMÓRIA, DURAÇÃO DE VÍDEO DE, NO MÍNIMO, 25 MINUTOS, ENTRADA HDMI E USB, BATERIA COM DURAÇÃO PARA, NO MÍNIMO, 800 FOTOS, AMPLIAÇÃO 0,29x. ACOMPANHA CARREGADOR DE BATERIAS.

**OatMat:** 150012 - CÂMERA FOTOGRÁFICA DIGITAL, NOME CAMERA FOTOGRÁFICA DIGITAL

**Data:** 12/03/2018 09:00  
**FLS Nº** 128

**Modalidade:** Pregão Eletrônico

**SRP:** SIM

**Identificação:** NºPregão:32017 / UASG:160385

**Lote/Item:** /43

**Ata:** [Link Ata](#)

**Adjudicação:** 19/03/2018 15:12

**Homologação:** 20/03/2018 14:46

**Fonte:** www.comprasgovernamentais.gov.br

**Quantidade:** 24

**Unidade:** UNIDADE

**UF:** RS

CNPJ	RAZÃO SOCIAL DO FORNECEDOR	VALOR DA PROPOSTA FINAL
29.227.276/0001-99 * VENCEDOR *	META LICITACOES EIRELI - ME	R\$1.024,90
<b>Marca:</b> SONY DSC-H300 <b>Fabricante:</b> SONY DSC-H300 <b>Modelo:</b> SONY DSC-H300 <b>Descrição:</b> "CÂMERA FOTOGRÁFICA 18 MEGA PIXELS, OU SUPERIOR, COMPATÍVEL COM CARTÃO DE MEMÓRIA, DURAÇÃO DE VÍDEO DE, NO MÍNIMO, 25 MINUTOS, ENTRADA HDMI E USB, BATERIA COM DURAÇÃO PARA, NO MÍNIMO, 800 FOTOS, AMPLIAÇÃO 0,29x. ACOMPANHA CARREGADOR DE BATERIAS"		
<b>Endereço:</b>		
28.811.718/0001-87	BRUNO DIGITAL COMERCIO DE MERCADORIA EM GERAL EIRELI -	R\$1.050,00
<b>Marca:</b> Canon <b>Fabricante:</b> Canon <b>Modelo:</b> SX520 <b>Descrição:</b> Câmera Digital Semiprofissional Canon SX520 16MP Zoom óptico 42x.		
<b>Endereço:</b>		
21.487.782/0001-05	NETMINAS COMERCIO DE INFORMATICA LTDA - ME	R\$1.378,00
<b>Marca:</b> canon <b>Fabricante:</b> canon <b>Modelo:</b> sx530hs <b>Descrição:</b> CÂMERA FOTOGRÁFICA 18 MEGA PIXELS, OU SUPERIOR, COMPATÍVEL COM CARTÃO DE MEMÓRIA, DURAÇÃO DE VÍDEO DE, NO MÍNIMO, 25 MINUTOS, ENTRADA HDMI E USB, BATERIA COM DURAÇÃO PARA, NO MÍNIMO, 800 FOTOS, AMPLIAÇÃO 0,29x. ACOMPANHA CARREGADOR DE BATERIAS.		
<b>Endereço:</b>		
<b>Telefone:</b>		
05.207.424/0001-45	VINICIUS CHAVES DOS SANTOS - EPP	R\$1.390,00

CNPJ

## RAZÃO SOCIAL DO FORNECEDOR

VALOR DA DESPESA  
FLS Nº 129  
0112

**Marca:** SONY DSC-H300  
**Fabricante:** SONY DSC-H300  
**Modelo:** SONY DSC-H300

**Descrição:** A Sony Cyber-shot DSC-H300 é perfeita para fotografar viagens, ocasiões especiais e até mesmo o dia a dia. Essa câmera é o modelo ideal para com sumidores que buscam sobretudo um zoom de alto alcance! Além de um Superzoom Óptico de 35x, este modelo conta também com resolução de 20.1 Mega Pixels, Visor LCD de 3.0" e Gravação de Vídeos em Alta Definição HD, perfeito para exibir em TVs de Alta Definição. Para deixar suas fotos mais ainda mais especiais, fotografe usando o Menu Diversão, que apresenta neste modelo até 4 opções de efeitos ou simplesmente brinque de editar fotos usando o recurso Beauty Effect, onde é possível, por exemplo, clarear a tonalidade dos dentes! Possui ainda Foto Panorâmica 360°, Detector de Face, de Sorriso e de Piscada, além da tecnologia Optical Stead Shot, que anula a tremulação das mãos e garante fotos sempre nítidas, sem borrões! A DSC-H300 pode ser usada tanto no modo Automático quanto Manual, ideal para quem quer explorar um pouco mais os recursos da fotografia. Características Resolução 20.1MP Características Gerais - Zoom Óptico de 35x - Chegue muito mais perto com um super zoom!! - Estabilizador Óptico de Imagem - Garanta imagens perfeitas e sem borrões. - 20.1 Megapixels - Visor LCD de 3.0" - Confira em sua câmera todos os detalhes em um super visor. - Modo Manual - Explore seu lado fotógrafo. - Cartão de Memória 8Gb - Armazene milhares de fotos e vídeos sem complicação. Tamanho do display (LCD) 3.0" Foto 3D não Foto panorâmica sim À prova d'água não LCD touch screen não Lente intercambiável não LCD móvel não Tipo de visor Somente tela Reconhecimento de face Sim Reconhecimento de sorriso Sim Zoom óptico 35x Zoom digital 70x PictBridge Não Grava data/hora Sim Grava vídeo Sim - com áudio Estabilizador de imagem sim Cartões de memória compatíveis SD Memory Stick Pro Memory Stick Pro Duo SDHC SDXC Especificações Técnicas Resolução máx. de vídeo HD (1280 x 720 Fine) Tipo de sensor CMOS Sensibilidade (ISO) Auto / 80 / 100 / 200 / 400 / 800 / 1600 / 3200 Tamanhos das imagens (pixels) 20.1 Megapixels Memória interna Aproximadamente 55 MB Idiomas do menu inglês português espanhol francês chinês coreano persa árabe tailandês malaio indonésio vietnamita ucraniano Conexões Mini USB Alimentação 4 Pilhas AA Cor Preto Conteúdo da embalagem - 1 Câmera Digital Sony Cyber-shot DSC-H300 - 1 Cabo USB - 1 Alça para Transporte - 1 Tampa da Lente Objetiva - 1 Cordão para a Tampa da Lente - 1 Cartão de Memória 8Gb - 4 Pilhas Alcalinas AA Garantia 12 meses Dimensões Câmera Digital Sony Cyber-shot DSC-H300 Preta - 20.1 MP, Super Zoom Óptico de 35x, LCD 3.0", Foto Panorâmica 360°, Vídeos HD + Cartão 8GB Altura9,00 CentímetrosLargura13,00 CentímetrosProfundidade9,00 CentímetrosPeso590,00 Gramas

<b>Estado:</b>	<b>Cidade:</b>	<b>Endereço:</b>	<b>Nome de Contato:</b>	<b>Telefone:</b>	<b>Email:</b>
DF	Brasília	QI 33 BLOCO A SALA, 212	Vinicius Chaves dos Santos	(61) 3568-9392	vcs.vendas@hotmail.com

22.337.814/0001-59 ELETRO CURITIBA COMERCIO ON-LINE EIRELI - ME R\$1.558,99

**Marca:** CANON  
**Fabricante:** CANON  
**Modelo:** CANON SX

**Descrição:** CÂMERA FOTOGRAFICA 18 MEGA PIXELS, OU SUPERIOR, COMPATÍVEL COM CARTÃO DE MEMÓRIA, DURAÇÃO DE VÍDEO DE, NO MÍNIMO, 25 MINUTOS, ENTRADA HDMI E USB, BATERIA COM DURAÇÃO PARA, NO MÍNIMO, 800 FOTOS, AMPLIAÇÃO 0,29x. ACOMPANHA CARREGADOR DE BATERIAS.

<b>Endereço:</b>	<b>Telefone:</b>	<b>Email:</b>
R PROFESSORA MARIA BALBINA COSTA DIAS, 574	(41) 03354-0033	IBECC@IBECC.COM.BR

27.206.834/0001-04 WALLERIA ALVES DE SOUZA 09376207939 R\$1.560,60

**Marca:** Sony  
**Fabricante:** Sony  
**Modelo:** DSC-WS500

**Descrição:** CÂMERA FOTOGRAFICA 18 MEGA PIXELS, OU SUPERIOR, COMPATÍVEL COM CARTÃO DE MEMÓRIA, DURAÇÃO DE VÍDEO DE, NO MÍNIMO, 25 MINUTOS, ENTRADA HDMI E USB, BATERIA COM DURAÇÃO PARA, NO MÍNIMO, 800 FOTOS, AMPLIAÇÃO 0,29x. ACOMPANHA CARREGADOR DE BATERIAS.

**Endereço:**

05.807.475/0001-08 A. G. M. M. DE ANDRADE - SERVICOS DE INFORMATICA - ME R\$2.142,86

**Marca:** CANON  
**Fabricante:** CANON REBEL EOS T6  
**Modelo:** CANON REBEL EOS T6

**Descrição:** CÂMERA FOTOGRAFICA 18 MEGA PIXELS, OU SUPERIOR, COMPATÍVEL COM CARTÃO DE MEMÓRIA, DURAÇÃO DE VÍDEO DE, NO MÍNIMO, 25 MINUTOS, ENTRADA HDMI E USB, BATERIA COM DURAÇÃO PARA, NO MÍNIMO, 800 FOTOS, AMPLIAÇÃO 0,29x. ACOMPANHA CARREGADOR DE BATERIAS.

<b>Endereço:</b>	<b>Telefone:</b>	<b>Email:</b>
R ANTONIO PORFIRIO DE SANTANA, 338-B	(81) 09975-2608	andre@infosegpe.com.br

11.705.168/0001-19 STATUS INFORMATICA E EMPREENDIMENTOS LTDA - ME R\$2.239,86

**Marca:** SONY DSC-H300  
**Fabricante:** SONY DSC-H300  
**Modelo:** SONY DSC-H300

**Descrição:** CÂMERA FOTOGRAFICA 18 MEGA PIXELS, OU SUPERIOR, COMPATÍVEL COM CARTÃO DE MEMÓRIA, DURAÇÃO DE VÍDEO DE, NO MÍNIMO, 25 MINUTOS, ENTRADA HDMI E USB, BATERIA COM DURAÇÃO PARA, NO MÍNIMO, 800 FOTOS, AMPLIAÇÃO 0,29x. ACOMPANHA CARREGADOR DE BATERIAS

**Endereço:**

28.889.651/0001-01 ITALIA EMPREENDIMENTOS LTDA - ME R\$10.000,00

CNPJ

RAZÃO SOCIAL DO FORNECEDOR

VALOR DA PROPOSTA FINAL

Marca: DVS  
Fabricante: DVS  
Modelo: DVS

Descrição: Descrição: CÂMERA FOTOGRÁFICA 18 MEGA PIXELS, OU SUPERIOR, COMPATÍVEL COM CARTÃO DE MEMÓRIA, DURAÇÃO DE VÍDEO DE, NO MÍNIMO, 25 MINUTOS, ENTRADA HDMI E USB, BATERIA COM DURAÇÃO PARA, NO MÍNIMO, 800 FOTOS, AMPLIAÇÃO 0,29x. ACOMPANHA CARREGADOR DE BATERIAS.

Endereço:

24.183.988/0001-30 MATHEUS FELIPE GALVAO 75345897115

RS10.000,00

Marca: canon  
Fabricante: canon  
Modelo: canon  
Descrição: CÂMERA FOTOGRÁFICA 18 MEGA PIXELS, OU SUPERIOR, COMPATÍVEL COM CARTÃO DE MEMÓRIA,

Endereço:  
R SANTO AMARO, S/N

Telefone:  
(62) 09313-4525

Email:  
Matheusjht@gmail.com

27.390.044/0001-21 TM SOLUCOES INTEGRADAS LTDA - EPP

RS10.000,00

Marca: Nikon Inc.  
Fabricante: Nikon Inc.  
Modelo: Nikon Inc.

Descrição: CÂMERA FOTOGRÁFICA 18 MEGA PIXELS, OU SUPERIOR, COMPATÍVEL COM CARTÃO DE MEMÓRIA, DURAÇÃO DE VÍDEO DE, NO MÍNIMO, 25 MINUTOS, ENTRADA HDMI E USB, BATERIA COM DURAÇÃO PARA, NO MÍNIMO, 800 FOTOS, AMPLIAÇÃO 0,29x. ACOMPANHA CARREGADOR DE BATERIAS.

Endereço:

Preço (Outros Entes Públicos) 1: Mediana das Propostas Finais

RS1.412,50

Órgão: GOVERNO DO ESTADO DE SÃO PAULO - SECRETARIA DA SEGURANCA PUBLICA DELEG.SECC.POLICIA DE SOROCABA

Data: 21/05/2018 09:00

Modalidade:

Objeto: Mobiliários de cozinha e armário vestiário para as Delegacias de Polícia de Piedade e Mairinque.

SRP: NÃO

Descrição: ARMARIO DE COZINHA - ARMARIO DE COZINHA, EM ACO, TIPO KIT, MODELO INTEIRICO, CONJUNTO 06 PORTAS E 03 GAVETAS, MEDINDO (194 ALT. X 120 LARG. X 50 PROF. INFERIOR E 30 PROF. SUPERIOR)CM, COM PUXADORES EM ABS INJETADO, COM 03 PORTAS SUPERIORES E 03 INFERIORES (GABINETE), COM TAMPO EM FORMICA RESISTENTE A ALTAS TEMPERATURAS, SENDO AS GAVETAS ABAIXO DO TAMPO, AS CHAPAS DE ACO DEVERAO TER ESPESSURA MINIMA DE 0,64MM, COM ACABAMENTO EM PINTURA, NA COR BRANCA, COM PES REGULAVEIS, COM PRAZO DE GARANTIA DE NO MINIMO 12 MESES

Identificação: OC: 180317000012018OC00032

Lote/Item: 1/3

Ata: [Link Ata](#)

Fonte: www.bec.sp.gov.br

Quantidade: 4

Unidade: UNIDADE

UF: SP

CNPJ

RAZÃO SOCIAL DO FORNECEDOR

VALOR DA PROPOSTA FINAL

04.806.552/0001-42 TEC MAC OFFICE CENTER LTDA EPP

RS825,00

\* VENCEDOR \*

Marca: Colormaq/Ipanema  
Fabricante: Fabricante não informado  
Descrição: Descrição não informada

Estado: SP  
Cidade: Presidente Prudente

Endereço:  
AV BRASIL, 1661

Telefone:  
(018) 2224-119

26.334.347/0001-64 CPS MOBILIARIO E EQUIPAMENTOS EIRELI

RS2.000,00

Marca: SUPREME - VENEZA  
Fabricante: Fabricante não informado  
Descrição: Descrição não informada

Endereço:  
EST DO MURSA, 2737

Telefone:  
(11) 04596-2516

Email:  
CONTABILIDADEPILOTOESILVA@HOTMAIL.COM

## Relatório de Cotação: Cotação Rápida 36

Pesquisa concluída no dia 20/07/2018 18:06:21 (IP: 200.11.13.66)

ITEM	PREÇOS	VALOR UNIT. (COMPRASNET)	QUANTIDADE	TOTAL
1) PLASTIFICADORA	6	R\$445,00	1 Unidade	R\$445,00
<b>Preço ComprasNet</b>	<b>Órgão Público</b>	<b>Identificação</b>	<b>Data Licitação</b>	<b>Preço</b>
1	MINISTÉRIO DA DEFESA   Comando da Marinha   Centro de Intendencia da Marinha em Ladarío	NºPregão:12018 UASG:786810	16/05/2018	R\$445,00
<b>Media dos Preços Obtidos: R\$445,00</b>				
<b>Valor Global:</b>				<b>R\$445,00</b>

Valor do item em relação ao total

● 1) PLASTIFICADORA

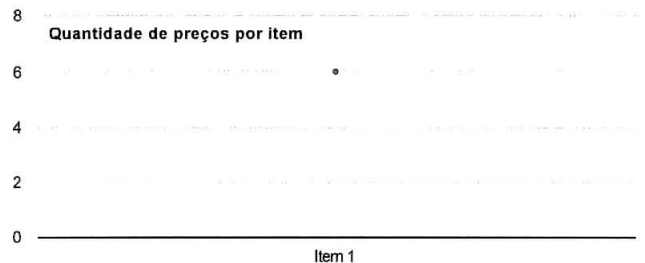
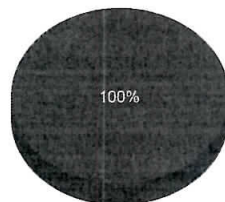

## Detalhamento dos Itens

Item 1: PLASTIFICADORA

R\$445,00

Quantidade	Descrição	Observação
1 Unidade	PLASTIFICADORA, NOME PLASTIFICADOR- DESCRIÇÃO: PLASTIFICADORA - DESCRIÇÃO COMPLEMENTAR:P LASTIFICADORA - PLASTIFICADORA POLASEAL A4 COMPACTA BIVOLT COM AS SEGUINTE CARACTERÍSTICAS: PLASTIFICAÇÃO COM POLASEAL DE 005 A 010 (125 A 250 MICRA) EM PAPÉIS ATÉ 250 G/M² OU 0,30 MM DE ESPESURA MÁXIMA; PLASTIFICA COM OU SEM PROTETOR; QUATRO CILINDROS DE SILICONE; PERFIS DE ALUMÍNIO EXTRUDADO AQUECIDOS; TERMOSTATO BIMETÁLICO DE BAIXA VARIAÇÃO TÉRMICA; VELOCIDADE DE 500 MM/MINUTO; PROTETOR SILICONADO DE USO OPCIONAL: 240 G/M² (0,25 MM); LARGURA MÁXIMA DE PLASTIFICAÇÃO: 230 MM (9); VOLTAGEM: BIVOLT.	

Preço (ComprasNet) 1: Mediana das Propostas Finais

R\$445,00



CNPJ RAZÃO SOCIAL DO FORNECEDOR

P.M.S.A.1 133  
VAZES DA PROPOSTA FINAL  
20.  
R\$496,00

18.793.752/0001-12 RM - MAQUINAS E SISTEMAS LTDA - EPP

Marca: MR MAQUINAS  
Fabricante: MR MAQUINAS  
Modelo: P 280

Descrição: Plastificadora Marca: MR Máquinas, Modelo P 280. As plastificadoras MR lhe proporcionam itens que facilitam sua operação: Sistema de chaves Bi volt (110 ou 220 volts); Chave de acionamento para reversão; Tampa superior de encaixe; Quatro cilindros de borracha que dispensa o uso do protetor. MODEL O: P-280 (OFICIO); DIMENSÕES: COMPRIMENTO: 350 mm; LARGURA: 240 mm; ALTURA: 165 mm; PESO: 7.500 g; POTÊNCIA: EM AQUECIMENTO: 460 w; AQUECIDA: 60 w.

Estado:	Cidade:	Endereço:	Nome de Contato:	Telefone:	Email:
MG	Belo Horizonte	R BAHIA, 1176	José Carlos Medina Nallon	(31) 3219-2000	rmmaquinas@rmmaquinas.com.br

20.958.488/0001-71 ZIMBA COMERCIO DE MAQUINAS E EQUIPAMENTOS LTDA - ME

R\$3.661,00

Marca: GAZELA  
Fabricante: GAZELA  
Modelo: AC 91.23.36

Descrição: PLASTIFICADORA, NOME PLASTIFICADOR- DESCRIÇÃO: PLASTIFICADORA - DESCRIÇÃO COMPLEMENTAR:P LASTIFICADORA - PLASTIFICADORA PO LASEAL A4 COMPACTA BIVOLT COM AS SEGUINTE CARACTERÍSTICAS: PLASTIFICAÇÃO COM POLASEAL DE 005 A 010 (125 A 250 MICRA) EM PAPÉIS ATÉ 250 G/M² OU 0,30 MM DE ESPESURA MÁXIMA; PLASTIFICA COM OU SEM PROTETOR; QUATRO CILINDROS DE SILICONE; PERFIS DE ALUMÍNIO EXTRUDADO AQUECIDOS; TERMOSTATO BIMETÁLICO DE BAIXA VARIAÇÃO TÉRMICA; VELOCIDADE DE 500 MM/MINUTO; PROTETOR SILICONADO DE USO OPCIONAL: 240 G/M² (0,25 MM); LARGURA MÁXIMA DE PLASTIFICAÇÃO: 230 MM (9); VOLTAGEM: BIVOLT.

Estado:	Cidade:	Endereço:	Telefone:	Email:
SC	Imbituba	R SANTANA, 2058	(48) 3039-2582	jacquescontabilidade@gmail.com

P.M.S.A.L  
 FLS Nº 334  
 012

# Relatório de Cotação: Cotação Rápida 19

Pesquisa concluída no dia 19/07/2018 09:41:01 (IP: 200.11.13.66)

ITEM	PREÇOS	VALOR UNIT. (COMPRASNET)	QUANTIDADE	TOTAL
1) MOBILIARIO MATERIAL PLASTICO - PISCINA / JARDIM (CADEIRA / MESA)	13	R\$204,81	1 Unidade	R\$204,81
<b>Preço ComprasNet</b>	<b>Órgão Público</b>	<b>Identificação</b>	<b>Data Licitação</b>	<b>Preço</b>
1	MINISTÉRIO DA DEFESA   Comando do Exército   Comando Militar do Leste   1ª Divisão de Exército   COMANDO DE ARTILHARIA DIVISIONARIA DA 1ª DE   38º Batalhão de Infantaria	Nº Pregão: 82018 UASG: 160093	02/05/2018	R\$204,81
<b>Media dos Preços Obtidos: R\$204,81</b>				
<b>Valor Global:</b>				<b>R\$204,81</b>

Valor do item em relação ao total

● 1) MOBILIARIO...

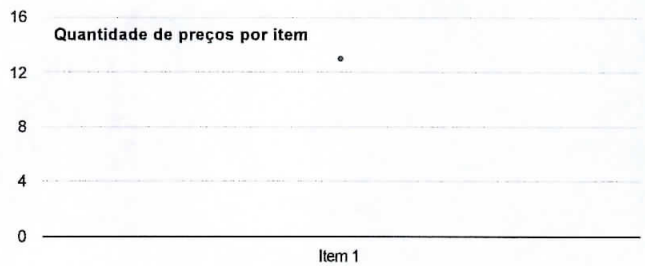
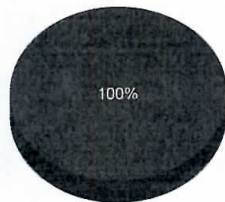

## Detalhamento dos Itens

Item 1: MOBILIARIO MATERIAL PLASTICO - PISCINA / JARDIM (CADEIRA / MESA) R\$204,81

Quantidade	Descrição	Observação
1 Unidade	Jogo de mesa quadrada em plástico de alta resistência, medindo 70 x 70 cm, com 04 cadeiras plásticas tipo bistrô, sem encosto para braço e empalháveis, com capacidade para 100 kg. Deverá possuir selo do INMETRO.	

Preço (ComprasNet) 1: Mediana das Propostas Finais R\$204,81

**Órgão:** MINISTÉRIO DA DEFESA  
Comando do Exército  
Comando Militar do Leste  
1ª Divisão de Exército  
COMANDO DE ARTILHARIA DIVISIONARIA DA 1ª DE  
38º Batalhão de Infantaria

**Data:** 02/05/2018 09:00  
**Modalidade:** Pregão Eletrônico  
**SRP:** SIM  
**Identificação:** Nº Pregão: 82018 / UASG: 160993  
**Lote/Item:** /56

**Objeto:** Aquisição de materiais e equipamentos de copa, cozinha e padaria para atender as necessidades do Setor de Aproveitamento, Hotel de Trânsito e Padaria do 38º Batalhão de Infantaria..

**Ata:** [Link Ata](#)  
**Adjudicação:** 18/05/2018 10:02  
**Homologação:** 23/05/2018 10:11

**Descrição:** MOBILIARIO MATERIAL PLASTICO - PISCINA / JARDIM (CADEIRA / MESA) - Jogo de mesa quadrada em plástico de alta resistência, medindo 70 x 70 cm, com 04 cadeiras plásticas tipo bistrô, sem encosto para braço e empalháveis, com capacidade para 100 kg. Deverá possuir selo do INMETRO.

**Fonte:** [www.comprasgovernamentais.gov.br](http://www.comprasgovernamentais.gov.br)  
**Quantidade:** 100  
**Unidade:** JOGO  
**UF:** ES

**OatMat:** 66588 - MOBILIARIO MATERIAL PLASTICO - PISCINA / JARDIM (CADEIRA / MESA), MOBILIARIO MATERIAL PLASTICO - PISCINA / NOME

CNPJ	RAZÃO SOCIAL DO FORNECEDOR	VALOR DA PROPOSTA FINAL
11.186.469/0001-83 * VENCEDOR *	COMERCIAL SANTANA WERNECK LTDA - ME	R\$167,02
<b>Marca:</b> ANTARES <b>Fabricante:</b> ANTARES <b>Modelo:</b> ANTARES <b>Descrição:</b> Jogo de mesa quadrada em plástico de alta resistência, medindo 70 x 70 cm, com 04 cadeiras plásticas tipo bistrô, sem encosto para braço e empalháveis, com capacidade para 100 kg. Deverá possuir selo do INMETRO.		
<b>Estado:</b> MG	<b>Cidade:</b> Belo Horizonte	<b>Endereço:</b> R SAO JOAO BATISTA DO GLORIA, 239
		<b>Telefone:</b> (31) 3347-3449
		<b>Email:</b> <a href="mailto:comercialsw@yahoo.com.br">comercialsw@yahoo.com.br</a>
24.419.569/0001-54	PENNTAXY COMERCIO DE MAQUINAS E EQUIPAMENTOS LTDA - ME	R\$178,90
<b>Marca:</b> DOLFIN <b>Fabricante:</b> DOLFIN <b>Modelo:</b> FIRENZA E BISTRÔ <b>Descrição:</b> Jogo de mesa quadrada em plástico de alta resistência, medindo 70 x 70 cm, com 04 cadeiras plásticas tipo bistrô, sem encosto para braço e empalháveis, com capacidade para 100 kg. Deverá possuir selo do INMETRO		
<b>Endereço:</b> AV SANTANA, 719	<b>Telefone:</b> (19) 03044-9175	<b>Email:</b> <a href="mailto:WELLYBASS@HOTMAIL.COM">WELLYBASS@HOTMAIL.COM</a>
11.060.390/0001-01	M. C. FERREIRA COMERCIO E DISTRIBUIDORA - ME	R\$179,00
<b>Marca:</b> placido <b>Fabricante:</b> placido <b>Modelo:</b> placido <b>Descrição:</b> Jogo de mesa quadrada em plástico de alta resistência, medindo 70 x 70 cm, com 04 cadeiras plásticas tipo bistrô, sem encosto para braço e empalháveis, com capacidade para 100 kg. Deverá possuir selo do INMETRO		
<b>Estado:</b> PE	<b>Cidade:</b> Jaboatão dos Guararapes	<b>Endereço:</b> AV BERNARDO VIEIRA DE MELO, 4243
		<b>Telefone:</b> (81) 3468-6986
		<b>Email:</b> <a href="mailto:michelleferreira2004@hotmail.com">michelleferreira2004@hotmail.com</a>
69.194.934/0001-08	TESOURO DOS AZULEJOS LTDA - ME	R\$179,99
<b>Marca:</b> Loplast Plásticos <b>Fabricante:</b> Loplast Plásticos <b>Modelo:</b> CJ 1 Mesa e 4 Cadeiras <b>Descrição:</b> Jogo de mesa quadrada em plástico de alta resistência, medindo 70 x 70 cm, com 04 cadeiras plásticas tipo bistrô, sem encosto para braço e empalháveis, com capacidade para 100 kg. Deverá possuir selo do INMETRO. Prazo de entrega de 30 (trinta) dias, contados a partir do recebimento da Nota de Empenho. Prazo de validade da proposta de 60 (sessenta) dias, a contar da data de sua apresentação. Prazo de garantia de 12 (doze) meses, prevalecendo o prazo de e garantia fixado pelo fabricante, caso maior. Declaramos nossa concordância com todas as condições estabelecidas no Edital e seus Anexos. Declaramos que nos preços consignados estão inclusos todos os fatores que possam influenciar em sua composição.		
<b>Estado:</b> SP	<b>Cidade:</b> Santos	<b>Endereço:</b> AV DR. PEDRO LESSA, 931
		<b>Telefone:</b> (13) 3233-9766
		<b>Email:</b> <a href="mailto:joeldeoliveira1@gmail.com">joeldeoliveira1@gmail.com</a>
57.685.257/0001-41	CRUZ BICUDO COMERCIAL LTDA - ME	R\$195,97
<b>Marca:</b> Antares <b>Fabricante:</b> Antares <b>Modelo:</b> Ouro Preto Ponte Nova <b>Descrição:</b> Jogo de mesa quadrada em plástico de alta resistência, medindo 70 x 70 cm, com 04 cadeiras plásticas tipo bistrô, sem encosto para braço e empalháveis, com capacidade para 100 kg. Deverá possuir selo do INMETRO.		
<b>Endereço:</b> AV DO RIO PEQUENO, 1368		

CNPJ RAZÃO SOCIAL DO FORNECEDOR  
27.902.314/0001-36 MARCUS DOS SANTOS TEIXEIRA 02896573690

P.M.S.A. PORTAL DA PROPOSTA FINAL  
FLS Nº 538  
2112 R\$196,88

Marca: europlast  
Fabricante: europlast  
Modelo: COR PRETA- JOGO  
Descrição: 56 Jogo de mesa quadrada em plástico de alta resistência, medindo 70 x 70 cm, com 04 cadeiras plásticas tipo bistrô, sem encosto para braço e empilháveis, com capacidade para 100 kg. Deverá possuir selo do INMETRO.

Endereço:

10.563.563/0001-41 IMAGINARE BRASIL MOVEIS E EQUIPAMENTOS LTDA - ME R\$204,81

Marca: Bolívar  
Fabricante: BOLIVAR  
Modelo: ref 507/502  
Descrição: Jogo de mesa quadrada em plástico de alta resistência, medindo 70 x 70 cm, com 04 cadeiras plásticas tipo bistrô, sem encosto para braço e empilháveis, com capacidade para 100 kg. Deverá possuir selo do INMETRO.

Estado:	Cidade:	Endereço:	Nome de Contato:	Telefone:	Email:
MG	Belo Horizonte	R VICENTE RISOLA, 11	Antonio Macedo	(31) 3445-5722	imaginarebrasil@gmail.com

13.626.850/0001-41 MARIA LUCELENE CARDOZO DE MELO PEREIRA 03124216482 R\$205,00

Marca: GOIANIA PLAST  
Fabricante: GOIANIA PLAST  
Modelo: QUADRADA  
Descrição: Jogo de mesa quadrada em plástico de alta resistência, medindo 70 x 70 cm, com 04 cadeiras plásticas tipo bistrô, sem encosto para braço e empilháveis, com capacidade para 100 kg - Com selo do INMETRO; - Prazo de entrega: até 30 dias do recebimento da nota de empenho; - Validade da proposta: 90 dias; - Garantia: 12 meses contra defeito de fábrica.

Estado:	Cidade:	Endereço:	Telefone:
MG	Montes Claros	R GIPSITA, 131	(19) 98430-2907

03.217.016/0001-49 RPF COMERCIAL LTDA - EPP R\$206,27

Marca: Dolfín  
Fabricante: Dolfín  
Modelo: PVC  
Descrição: Jogo de mesa quadrada em plástico de alta resistência, medindo 70 x 70 cm, com 04 cadeiras plásticas tipo bistrô, sem encosto para braço e empilháveis, com capacidade para 100 kg. Deverá possuir selo do INMETRO. Validade da Proposta: 60 dias. Prazo de entrega: 30 dias. Garantia: 12 meses. Marca / Fabricante / Modelo: Dolfín / PVC.

Estado:	Cidade:	Endereço:	Telefone:	Email:
PR	Curitiba	R BRASÍLIO ITIBERÉ, 97	(41) 3015-5696	escricon@escricon.com.br

27.619.368/0001-99 LILIAN C. DA S. SANTOS EIRELI - ME R\$206,28

Marca: Loplast  
Fabricante: Loplast  
Modelo: Conjunto  
Descrição: Jogo de mesa quadrada em plástico de alta resistência, medindo 70 x 70 cm, com 04 cadeiras plásticas tipo bistrô, sem encosto para braço e empilháveis, com capacidade para 100 kg. Deverá possuir selo do INMETRO. Prazo de Entrega :30 (trinta) dias . Prazo de Validade da Proposta: 60 (sessenta) dias. PRAZO DE GARANTIA : 12 (doze) meses .Declaramos que estamos cientes e concordamos com as condições contidas no edital e anexos. Declaramos que todas as despesas com tributos, fretes e tarifas estão incluídos nos preços designados na proposta.

Endereço:

22.065.938/0001-22 CCK COMERCIAL EIRELI - EPP R\$210,00

Marca: Goyana  
Fabricante: Goyana  
Modelo: Mesa + Cadeiras  
Descrição: Jogo de mesa quadrada em plástico de alta resistência, medindo 70 x 70 cm, com 04 cadeiras plásticas tipo bistrô, sem encosto para braço e empilháveis, com capacidade para 100 kg. Deverá possuir selo do INMETRO.

Endereço:	Telefone:	Email:
R BAHIA, 1447	(47) 03057-3901	CONTATO@PORTALDASATAS.COM.BR

10.713.114/0001-32 SANTAFLEX COMERCIO DE MOVEIS LTDA - ME R\$249,98

Marca: GOIANIA PLAST  
Fabricante: GOIANIA PLAST  
Modelo: QUADRADA  
Descrição: Jogo de mesa quadrada em plástico de alta resistência, medindo 70 x 70 cm, com 04 cadeiras plásticas tipo bistrô, sem encosto para braço e empilháveis, com capacidade para 100 kg. Deverá possuir selo do INMETRO.

Estado:	Cidade:	Endereço:	Nome de Contato:	Telefone:	Email:
GO	Goiania	AV CONTORNO, 1791	HELIO GERVÁSIO CINTRA	(62) 3531-5611	santaflex@shoppingdoescritorio.com.br

CNPJ

RAZÃO SOCIAL DO FORNECEDOR

27.210.985/0001-36 LUIZ FERNANDO BORGES - ME

P.M.S.A.L 137  
VALOR DA PROPOSTA FINAL  
R\$1.000,00

**Marca:** dolfin

**Fabricante:** dolfin

**Modelo:** d

**Descrição:** Jogo de mesa quadrada em plástico de alta resistência, medindo 70 x 70 cm, com 04 cadeiras plásticas tipo bistrô, sem encosto para braço e empalháveis, com capacidade para 100 kg. Deverá possuir selo do INMETRO.

**Endereço:**

AV UMBELINA CHIARADIA, 159

**Telefone:**

(35) 03622-1161

**Email:**

CONTABILEX@CONTABILEX.NET

P.M.S.A.L  
 #LS Nº 338  
 20

# Relatório de Cotação: Cotação Rápida 20

Pesquisa concluída no dia 19/07/2018 09:44:35 (IP: 200.11.13.66)

ITEM	PREÇOS	VALOR UNIT. (OOMPRASNET)	QUANTIDADE	TOTAL
1) FERRO PASSAR ROUPA	6	R\$136,00	1 Unidade	R\$136,00
<b>Preço ComprasNet</b>	<b>Órgão Público</b>	<b>Identificação</b>	<b>Data Licitação</b>	<b>Preço</b>
1	MINISTÉRIO DA DEFESA   Comando da Marinha   Centro de Intendencia da Marinha em Ladario	NºPregão:12018 UASG:786810	16/05/2018	R\$136,00
Média dos Preços Obtidos: R\$136,00				
<b>Valor Global:</b>				<b>R\$186,00</b>

Valor do item em relação ao total

● 1) FERRO PASSAR...

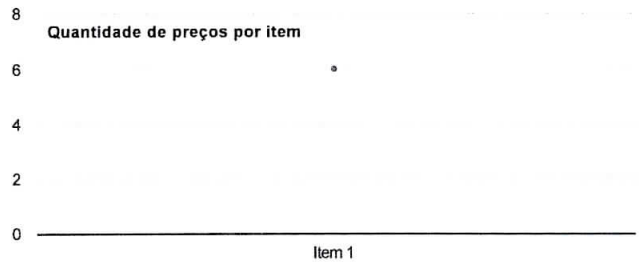
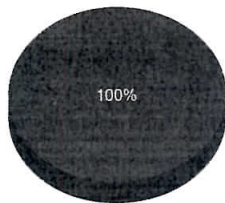

## Detalhamento dos Itens

Item 1: FERRO PASSAR ROUPA R\$136,00

Quantidade	Descrição	Observação
1 Unidade	FERRO DE PASSAR ROUPA, A VAPOR, ELÉTRICO, 110 V E ANTIADERENTE.	
<b>Preço (ComprasNet) 1: Mediana das Propostas Finais</b>		<b>R\$136,00</b>
<b>Órgão:</b>	MINISTÉRIO DA DEFESA Comando da Marinha Centro de Intendencia da Marinha em Ladario	<b>Data:</b> 16/05/2018 10:00
<b>Objeto:</b>	Registro de preços para a aquisição de mobiliário em geral, aparelhos domésticos e de escritório..	<b>Modalidade:</b> Pregão Eletrônico
<b>Descrição:</b>	FERRO PASSAR ROUPA - FERRO DE PASSAR ROUPA, A VAPOR, ELÉTRICO, 110 V E ANTIADERENTE.	<b>SRP:</b> SIM
<b>CatMat:</b>	130168 - FERRO PASSAR ROUPA , FERRO PASSAR ROUPA - VAPOR NOME	<b>Identificação:</b> NºPregão:12018 / UASG:786810
		<b>Lote/Item:</b> /104
		<b>Ata:</b> <a href="#">Link Ata</a>
		<b>Adjudicação:</b> 15/06/2018 14:18
		<b>Homologação:</b> 18/06/2018 11:41
		<b>Fonte:</b> www.comprasgovernamentais.gov.br
		<b>Quantidade:</b> 10
		<b>Unidade:</b> UNIDADE

CNPJ

RAZÃO SOCIAL DO FORNECEDOR

VALOR DA PROPOSTA FINAL

27.267.032/0001-04 BSI - BRASIL SOLUCOES INTELIGENTES LTDA - ME  
\* VENCEDOR \*

R\$87,83

**Marca:** LENOXX PFF653  
**Fabricante:** LENOXX PFF653  
**Modelo:** LENOXX PFF653  
**Descrição:** FERRO DE PASSAR ROUPA, A VAPOR, ELÉTRICO, 110 V E ANTIADERENTE.  
**Endereço:**

24.596.082/0001-47 SPORTS EMPORIO, PAPELARIA E INFORMATICA LTDA - EPP

20924

R\$88,50

**Marca:** X-6000  
**Fabricante:** X-6000  
**Modelo:** FERRO  
**Descrição:** FERRO DE PASSAR ROUPA, A VAPOR, ELÉTRICO, 110 V E ANTIADERENTE.

<b>Estado:</b>	<b>Cidade:</b>	<b>Endereço:</b>	<b>Telefone:</b>	<b>Email:</b>
MS	Corumbá	R FREI MARIANO, 165	(67) 3231-6111	sportes@brturbo.com.br

27.190.002/0001-47 CONTROLLER AUTOMACAO LTDA - ME

R\$114,00

**Marca:** multilaser  
**Fabricante:** multilaser  
**Modelo:** multilaser ferro 127v  
**Descrição:** FERRO DE PASSAR ROUPA, A VAPOR, ELÉTRICO, 110 V E ANTIADERENTE.  
**Endereço:**

12.130.958/0001-86 NADJA MARINA PIRES - ME

R\$158,00

**Marca:** BRITANIA  
**Fabricante:** BRITANIA  
**Modelo:** BRITANIA  
**Descrição:** FERRO DE PASSAR ROUPA, A VAPOR, ELÉTRICO, 110 V E ANTIADERENTE.

<b>Estado:</b>	<b>Cidade:</b>	<b>Endereço:</b>	<b>Nome de Contato:</b>	<b>Telefone:</b>	<b>Email:</b>
DF	Brasília	Q QI 33 BLOCO A SALA, 118	Nadja Pires	(61) 3967-1229	pires.vendas@hotmail.com

24.226.538/0001-87 MARLENE I. V. SILVA - EQUIPAMENTOS E ACESSÓRIOS - ME

R\$160,00

**Marca:** Black & Decker  
**Fabricante:** Black & Decker  
**Modelo:** Black & Decker  
**Descrição:** FERRO DE PASSAR ROUPA, A VAPOR, ELÉTRICO, 110 V E ANTIADERENTE

<b>Endereço:</b>	<b>Telefone:</b>	<b>Email:</b>
R YOSHINA KONDO, 56	(43) 09105-3297	OHTAMED.HOSPITALAR@YAHOO.COM.BR

10.662.497/0002-48 Grande Eletro Eletrônicos Ltda - ME

R\$167,27

**Marca:** cadence  
**Fabricante:** cadence  
**Modelo:** ferro de passar a vapor power compact branco e azu  
**Descrição:** FERRO DE PASSAR ROUPA, A VAPOR, ELÉTRICO, 110 V E ANTIADERENTE.

<b>Endereço:</b>	<b>Telefone:</b>	<b>Email:</b>
AV RIO DE JANEIRO, 285	(43) 03249-2323	FISCAL@RICOPECAS.COM.BR

# Relatório de Cotação: Cotação Rápida 21

Pesquisa concluída no dia 19/07/2018 10:18:41 (IP: 200.11.18.66)

ITEM	PREÇOS	VALOR UNIT. (COMPRASNET)	QUANTIDADE	TOTAL
1) CARRINHO TRANSPORTE	10	R\$2.591,48	1 Unidade	R\$2.591,48

Preço ComprasNet	Órgão Público	Identificação	Data Licitação	Preço
1	GOVERNO DO ESTADO DE RORAIMA   FUNDAÇÃO DE EDUCAÇÃO, TURISMO, ESPORTE E CULTURA DE BOA VISTA	NºPregão:122018 UASG:456457	03/04/2018	R\$2.591,48

Média dos Preços Obtidos: R\$2.591,48

**Valor Global: R\$2.591,48**

Valor do item em relação ao total

● 1) CARRINHO T...

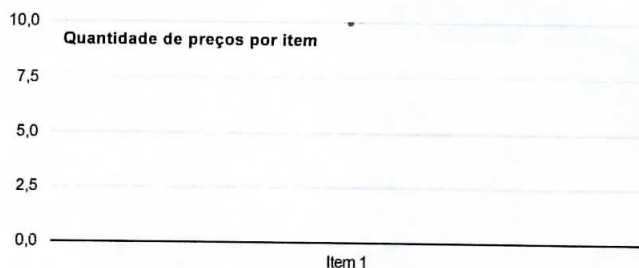
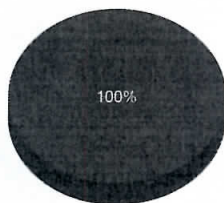

## Detalhamento dos Itens

Item 1: CARRINHO TRANSPORTE R\$2.591,48

Quantidade	Descrição	Observação
1 Unidade	CARRINHO DE PIPOCA 01 (Um) Painel (pipoqueira) em alumínio laminado com manivela; Toldo desmontável; Gabinete em chapa com pintura epóxi; Mesa superior em aço inoxidável; Fogão De Alta Pressão; Rodas pneumática; Vitrine com vidro temperado removível; Depósito Para Armazenar Produtos E Utensílios; PERSONALIZADO DE ACORDO COM O REQUERENTE	

**Preço (ComprasNet) 1: Mediana das Propostas Finais** R\$2.591,48

**Órgão:** GOVERNO DO ESTADO DE RORAIMA  
 FUNDAÇÃO DE EDUCAÇÃO, TURISMO, ESPORTE E CULTURA DE BOA VISTA

**Objeto:** Eventual aquisição de carrinhos de lanche.

**Descrição:** CARRINHO TRANSPORTE - CARRINHO DE PIPOCA 01 (Um) Painel (pipoqueira) em alumínio laminado com manivela; Toldo desmontável; Gabinete em chapa com pintura epóxi; Mesa superior em aço inoxidável; Fogão De Alta Pressão; Rodas pneumática; Vitrine com vidro temperado removível; Depósito Para Armazenar Produtos E Utensílios; PERSONALIZADO DE ACORDO COM O REQUERENTE

**OatMat:** 150383 - CARRINHO TRANSPORTE, CARRINHO TRANSPORTE NOME

**Data:** 03/04/2018 09:39

**Modalidade:** Pregão Eletrônico

**SRP:** SIM

**Identificação:** NºPregão:122018 / UASG:456457

**Lote/Item:** /1

**Ata:** [Link Ata](#)

**Fonte:** www.comprasgovernamentais.gov.br

**Quantidade:** 10

**Unidade:** UNIDADE

CNPJ RAZÃO SOCIAL DO FORNECEDOR

VALOR DA PROPOSTA FINAL

17.015.008/0001-24 T S COMERCIO LTDA - ME  
\* VENCEDOR \*

R\$2.205,95

**Marca:** MIX BARRACAS**Fabricante:** MIX BARRACAS**Modelo:** CARRINHO DE PIPOCA**Descrição:** CARRINHO DE PIPOCA 01 (Um) Painela (pipoqueira) em alumínio laminado com manivela; Toldo desmontável; Gabinete em chapa com pintura epóxi; Mesa superior em aço inoxidável; Fogão De Alta Pressão; Rodas pneumática; Vitrine com vidro temperado removível; Depósito Para Armazenar Produtos E Utensílios; PERSONALIZADO DE ACORDO COM O REQUERENTE

<b>Estado:</b>	<b>Cidade:</b>	<b>Endereço:</b>	<b>Telefone:</b>	<b>Email:</b>
RR	Boa Vista	AV CAP. ENE GARCEZ, S/N	(95) 3224-1047	jeffersonsoares445@gmail.com

27.839.658/0001-48 M L A BOTELHO - ME

R\$2.300,00

**Marca:** Pipocar**Fabricante:** pipocar**Modelo:** 4215**Descrição:** CARRINHO DE PIPOCA 01 (Um) Painela (pipoqueira) em alumínio laminado com manivela; Toldo desmontável; Gabinete em chapa com pintura epóxi; Mesa superior em aço inoxidável; Fogão De Alta Pressão; Rodas pneumática; Vitrine com vidro temperado removível; Depósito Para Armazenar Produtos E Utensílios;**Endereço:**

22.065.938/0001-22 CCK COMERCIAL EIRELI - EPP

R\$2.540,00

**Marca:** Armon**Fabricante:** Armon**Modelo:** POP-026 Esp**Descrição:** Carrinho de Lanche, tipo CARRINHO DE PIPOCA: a) Informações técnicas: gabinete em chapa com pintura epóxi, mesa superior em aço inoxidável, fogão de alta pressão, vitrine com vidro temperado removível, rodas pneumáticas, rodízio giratório de 3 polegadas, porta botijão, depósito para armazenar produtos e utensílios, garantia mínima de 6 meses. b) Medidas: 1,0m de comprimento; 0,85m altura até a mesa; 2m de altura até o toldo; 0,60m largura de gabinete; 0,62m largura com rodas e 50kg de peso. c) Itens inclusos: 1 painela (pipoqueira) em alumínio laminado com manivela; e, 1 toldo desmontável 1m. d) Adesivo de identificação/logomarca de acordo com as especificações da Contratada.

<b>Endereço:</b>	<b>Telefone:</b>	<b>Email:</b>
R BAHIA, 1447	(47) 03057-3901	CONTATO@PORTALDASATAS.COM.BR

04.375.274/0001-16 G P COMERCIO LIMPEZA E SERVICOS LTDA - ME

R\$2.549,00

**Marca:** PIPOCAR**Fabricante:** PIPOCAR**Modelo:** PIPOCAR**Descrição:** CARRINHO DE PIPOCA 01 (Um) Painela (pipoqueira) em alumínio laminado com manivela; Toldo desmontável; Gabinete em chapa com pintura epóxi; Mesa superior em aço inoxidável; Fogão De Alta Pressão; Rodas pneumática; Vitrine com vidro temperado removível; Depósito Para Armazenar Produtos E Utensílios; PERSONALIZADO DE ACORDO COM O REQUERENTE

<b>Estado:</b>	<b>Cidade:</b>	<b>Endereço:</b>	<b>Telefone:</b>	<b>Email:</b>
MA	São Luís	R DOZE, 24	(98) 3035-8011	gpcomercio@ig.com.br

27.652.563/0001-10 SUNSHINE EMPREENDIMENTOS EIRELI - EPP

R\$2.590,00

**Marca:** GUADAIN**Fabricante:** GUADAIN**Modelo:** GUADAIN**Descrição:** CARRINHO DE PIPOCA 01 (Um) Painela (pipoqueira) em alumínio laminado com manivela; Toldo desmontável; Gabinete em chapa com pintura epóxi; Mesa superior em aço inoxidável; Fogão De Alta Pressão; Rodas pneumática; Vitrine com vidro temperado removível; Depósito Para Armazenar Produtos E Utensílios; PERSONALIZADO DE ACORDO COM O REQUERENTE**Endereço:**

14.050.075/0001-91 COMERCIAL USUAL LTDA - EPP

R\$2.592,96

**Marca:** PIPOCAR**Fabricante:** PIPOCAR**Modelo:** 4225**Descrição:** CARRINHO DE PIPOCA 01 (Um) Painela (pipoqueira) em alumínio laminado com manivela; Toldo desmontável; Gabinete em chapa com pintura epóxi; Mesa superior em aço inoxidável; Fogão De Alta Pressão; Rodas pneumática; Vitrine com vidro temperado removível; Depósito Para Armazenar Produtos E Utensílios; PERSONALIZADO DE ACORDO COM O REQUERENTE Carrinho de Lanche, tipo CARRINHO DE PIPOCA: a) Informações técnicas: gabinete em chapa com pintura epóxi, mesa superior em aço inoxidável, fogão de alta pressão, vitrine com vidro temperado removível, rodas pneumáticas, rodízio giratório de 3 polegadas, porta botijão, depósito para armazenar produtos e utensílios, garantia mínima de 6 meses. b) Medidas: 0,7m de comprimento; 0,85m altura até a mesa; 2m de altura até o toldo, 0,56m largura de gabinete; 0,7m largura com rodas e 40kg de peso. c) Itens inclusos: 1 painela (pipoqueira) em alumínio laminado com manivela; e, 1 toldo desmontável 1,2m x 1m. d) Adesivo de identificação/logomarca de acordo com as especificações da Contratada. Marca/Fabricante: PIPOCAR R - Modelo: 4225

CNPJ RAZÃO SOCIAL DO FORNECEDOR

Estado: Cidade: Endereço: Nome de Contato: Telefone: Email:  
 PR Curitiba R DOUTOR PAMPHILO D ASSUMPÇÃO, 1367 Wanda de Brito Sampaio (41) 3388-3431 pregao@comercialusual.com.br

23.472.273/0001-34 INNOVAR NEGOCIOS EMPRESARIAIS LTDA - ME R\$2.642,96

Marca: carlanches  
 Fabricante: carlanches  
 Modelo: carlanches

Descrição: CARRINHO DE PIPOCA 01 (Um) Painel (pipoqueira) em alumínio laminado com manivela; Toldo desmontável, Gabinete em chapa com pintura epóxi; Mesa superior em aço inoxidável; Fogão De Alta Pressão; Rodas pneumática; Vitrine com vidro temperado removível; Depósito Para Armazenar Produtos E Utensílios; PERSONALIZADO DE ACORDO COM O REQUERENTE

Endereço: Telefone: Email:  
 R C 236, 279 (62) 08536-6885 UENDER.CONTABILIDADE@GMAIL.COM

16.572.376/0001-00 EBSX2 COMERCIO E REPRESENTACOES LTDA - ME R\$2.989,88

Marca: PIPOCAR  
 Fabricante: PIPOCAR  
 Modelo: PIPOCAR

Descrição: CARRINHO DE PIPOCA 01 (Um) Painel (pipoqueira) em alumínio laminado com manivela; Toldo desmontável, Gabinete em chapa com pintura epóxi; Mesa superior em aço inoxidável; Fogão De Alta Pressão; Rodas pneumática; Vitrine com vidro temperado removível; Depósito Para Armazenar Produtos E Utensílios; PERSONALIZADO DE ACORDO COM O REQUERENTE

Estado: Cidade: Endereço: Nome de Contato: Telefone: Email:  
 SP Pedreira R VALERIO POLICARPO, 137 Eduardo Bezerra Silva (19) 3852-3856 eduardo@ebsx2.com.br

19.717.870/0001-04 KIENTRO BRASIL LTDA - ME R\$3.478,22

Marca: pipocar  
 Fabricante: pipocar  
 Modelo: carrinho pipoca

Descrição: Carrinho de Lanche, tipo CARRINHO DE PIPOCA: a) Informações técnicas: gabinete em chapa com pintura epóxi, mesa superior em aço inoxidável, fogão de alta pressão, vitrine com vidro temperado removível, rodas pneumáticas, rodízio giratório de 3 polegadas, porta botijão, depósito para armazenar produtos e utensílios, garantia mínima de 6 meses. b) Medidas: 0,7m de comprimento; 0,85m altura até a mesa; 2m de altura até o toldo; 0,56m largura de gabinete; 0,7m largura com rodas e 40kg de peso. c) Itens inclusos: 1 painel (pipoqueira) em alumínio laminado com manivela; e, 1 toldo desmontável 1,2m x 1m. d) Adesivo de identificação/logomarca de acordo com as especificações da Contratada.

Estado: Cidade: Endereço: Nome de Contato: Telefone:  
 SP Moji Mirim R CHICO VENANCIO, 110 Luis Otávio Mattos (19) 3549-0620

11.091.026/0001-09 MIRA COMERCIAL E SERVICOS LTDA - ME R\$4.200,00

Marca: CARRINHO DE PIPOCA  
 Fabricante: CARRINHO DE PIPOCA  
 Modelo: CARRINHO DE PIPOCA

Descrição: CARRINHO DE PIPOCA 01 (Um) Painel (pipoqueira) em alumínio laminado com manivela; Toldo desmontável; Gabinete em chapa com pintura epóxi; Mesa superior em aço inoxidável; Fogão De Alta Pressão; Rodas pneumática; Vitrine com vidro temperado removível; Depósito Para Armazenar Produtos E Utensílios; PERSONALIZADO DE ACORDO COM O REQUERENTE

Estado: Cidade: Endereço: Telefone: Email:  
 GO Goiânia R R-6, 62 (62) 4016-5441 mira.comercialeservicos@gmail.com

## Relatório de Cotação: Cotação Rápida 22

Pesquisa concluída no dia 19/07/2018 11:11:48 (IP: 200.11.13.66)

ITEM	PREÇOS	VALOR UNIT. (COMPRASNET)	QUANTIDADE	TOTAL	
1) CAMA ELÁSTICA	2	R\$2.032,35	1 Unidade	R\$2.032,35	
<b>Preço ComprasNet</b>	<b>Órgão Público</b>		<b>Identificação</b>	<b>Data Licitação</b>	<b>Preço</b>
1	MINISTÉRIO DA DEFESA   Comando do Exército   Comando Militar da Amazônia   17ª Brigada de Infantaria de Selva   Comando de Fronteira de Rondônia/6ºBIS		NºPregão:82017 UASG:160346	21/07/2017	R\$2.032,35
Média dos Preços Obtidos: R\$2.032,35					
<b>Valor Global:</b>				<b>R\$2.032,35</b>	

Valor do item em relação ao total

● 1) CAMA ELÁSTICA

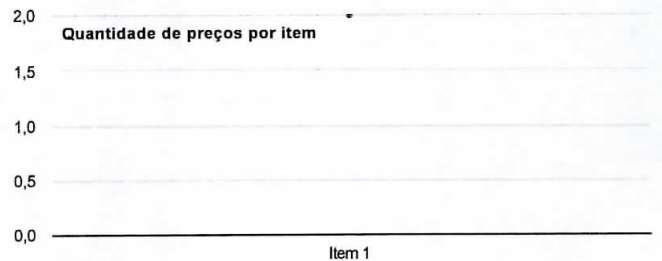
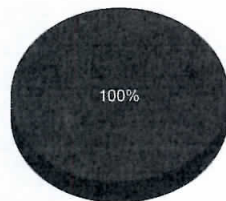

## Detalhamento dos Itens

Quantidade	Descrição	Observação
1 Unidade	CAMA ELÁSTICA 4,27M DE DIÂMETRO, ESPECIFICAÇÕES: ESTRUTURA DE AÇO GALVANIZADO (INT. E EXT.) SISTEMA DE IMPULSÃO POR 72 MOLAS DE 17 CM, DE 06 A 08 PÉS INTEIROS EM U, LONA DE SALTO INTEIRA SEM EMENDAS COM PROTEÇÃO UV E REFERÊNCIA DE CENTRO, PROTEÇÃO DE MOLAS COLORIDAS EM ESPUMA COM REVESTIMENTO EM PVC (NÃO ABSORVE ÁGUA), REDE DE PROTEÇÃO EM POLIPROPILENO MULTICOLORIDA (MALHA 10), ESCADA COM 3 DEGRAUS, SISTEMA DE MONTAGEM POR ENCAIXE (FÁCIL DE MONTAR), SUPORTA ATÉ 150KG	
<b>Preço (ComprasNet) 1: Mediana das Propostas Finais</b>		<b>R\$2.032,35</b>

**Órgão:** MINISTÉRIO DA DEFESA  
Comando do Exército  
Comando Militar da Amazônia  
17ª Brigada de Infantaria de Selva  
Comando de Fronteira de Rondônia/6ºBIS

**Objeto:** Aquisição de material permanente.

**Descrição:** **CAMA ELÁSTICA** - CAMA ELÁSTICA 4,27M DE DIÂMETRO, ESPECIFICAÇÕES: ESTRUTURA DE AÇO GALVANIZADO (INT. E EXT.) SISTEMA DE IMPULSÃO POR 72 MOLAS DE 17 CM, DE 06 A 08 PÉS INTEIROS EM U, LONA DE SALTO INTEIRA SEM EMENDAS COM PROTEÇÃO UV E REFERÊNCIA DE CENTRO, PROTEÇÃO DE MOLAS COLORIDAS EM ESPUMA COM REVESTIMENTO EM PVC (NÃO ABSORVE ÁGUA), REDE DE PROTEÇÃO EM POLIPROPILENO MULTICOLORIDA (MALHA 10), ESCADA COM 3 DEGRAUS, SISTEMA DE MONTAGEM POR ENCAIXE (FÁCIL DE MONTAR), SUPORTA ATÉ 150KG

**OatMat:** 150708 - CAMA ELÁSTICA, CAMA ELÁSTICA NOME

**Data:** 21/07/2017 10:01  
**Modalidade:** Pregão Eletrônico  
**SRP:** SIM  
**Identificação:** NºPregão:82017 / UASG:160346  
**Lote/Item:** /84  
**Ata:** [Link Ata](#)  
**Adjudicação:** 14/08/2017 09:05  
**Homologação:** 16/08/2017 17:56  
**Fonte:** www.comprasgovernamentais.gov.br  
**Quantidade:** 10  
**Unidade:** UNIDADE  
**UF:** RO

P.M.S.A.L  
FLS Nº 344  
DIA 21/8

CNPJ	RAZÃO SOCIAL DO FORNECEDOR	VALOR DA PROPOSTA FINAL
22.025.872/0001-47	EGS COMERCIO DE BRINQUEDOS EIRELI - ME	R\$1.890,00
* VENCEDOR *		

**Marca:** yeladim

**Fabricante:** yeladim

**Modelo:** cama elastica 4,27

**Descrição:** CAMA ELÁSTICA 4,27M DE DIÂMETRO, ESPECIFICAÇÕES: ESTRUTURA DE AÇO GALVANIZADO (INT. E EXT.) SISTEMA DE IMPULSÃO POR 72 MOLAS DE 17 CM, DE 06 A 08 PÉS INTEIROS EM U, LONA DE SALTO INTEIRA SEM EMENDAS COM PROTEÇÃO UV E REFERÊNCIA DE CENTRO, PROTEÇÃO DE MOLAS COLORIDAS EM ESPUMA COM REVESTIMENTO EM PVC (NÃO ABSORVE ÁGUA), REDE DE PROTEÇÃO EM POLIPROPILENO MULTICOLORIDA (MALHA 10), ESCADA COM 3 DEGRAUS, SISTEMA DE MONTAGEM POR ENCAIXE (FÁCIL DE MONTAR), SUPORTA ATÉ 150KG

**Endereço:**

AV PROFESSOR JOAO GOMES MONTEIRO SOBRINHO, 346

**Telefone:**

(65) 08433-1488

14.676.091/0001-94	AGNUS COMERCIO DE MAQUINAS E EQUIPAMENTOS LTDA - ME	R\$2.174,70
--------------------	---	-------------

**Marca:** Henri Trampolim

**Fabricante:** Henri Trampolim

**Modelo:** Cama Elástica Premium

**Descrição:** CAMA ELÁSTICA 4,27M DE DIÂMETRO, ESPECIFICAÇÕES: ESTRUTURA DE AÇO GALVANIZADO (INT. E EXT.) SISTEMA DE IMPULSÃO POR 72 MOLAS DE 17 CM, DE 06 A 08 PÉS INTEIROS EM U, LONA DE SALTO INTEIRA SEM EMENDAS COM PROTEÇÃO UV E REFERÊNCIA DE CENTRO, PROTEÇÃO DE MOLAS COLORIDAS EM ESPUMA COM REVESTIMENTO EM PVC (NÃO ABSORVE ÁGUA), REDE DE PROTEÇÃO EM POLIPROPILENO MULTICOLORIDA (MALHA 10), ESCADA COM 3 DEGRAUS, SISTEMA DE MONTAGEM POR ENCAIXE (FÁCIL DE MONTAR), SUPORTA ATÉ 150KG

**Estado:**

SC

**Cidade:**

São José

**Endereço:**

R NEUSA AURORA DINIZ, 133

**Telefone:**

(48) 3039-2759

**Email:**

agnusatacadista@agnusatacadista.com.br

20482

Q Buscar produtos, marcas e muito mais...



Você também pode gostar: brinquedos - nerf - linha chilena - moto elétrica infantil - piscina de bolinhas

P.M.S.A.L  
ELO Nº 145  
12/12

Voltar à lista Brinquedos e Hobbies > Ar Livre, Malabares e Festas >

Compartilhar Vender um igual

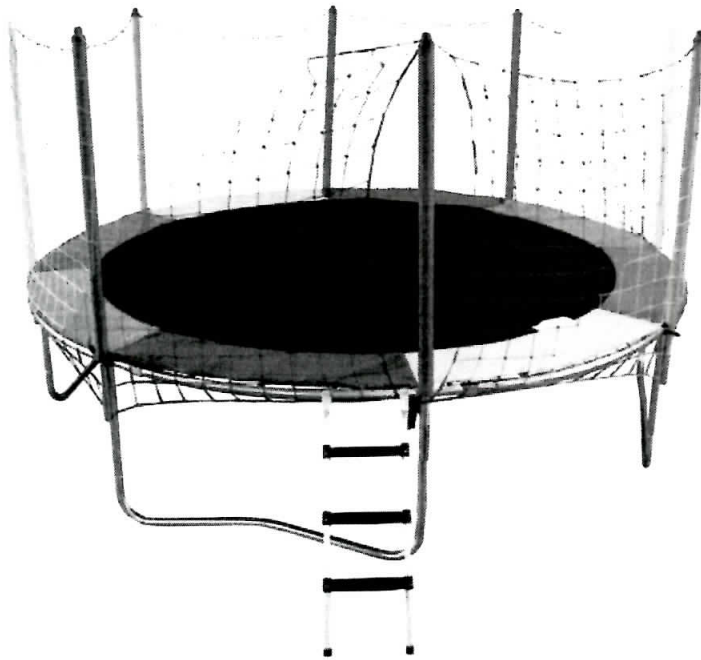

Novo - 23 vendidos

# Cama Elástica Grande Trampolim 4.27 Super Resistente



## R\$ 1.297<sup>99</sup>

📅 12x R\$ 124<sup>06</sup>  
Com seu ELO terminado em 9652  
Mais informações

👤 Entrega a combinar com o vendedor  
São Paulo  
Consultar frete

Quantidade:

1 ^  
v

Comprar agora

## Mais anúncios do vendedor

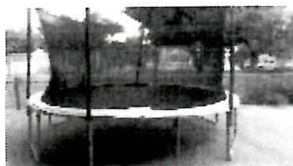

R\$ 1.177<sup>99</sup>  
Cama Elástica Trampolim Grande...



R\$ 214<sup>97</sup>  
Mini Trampolim Cama Elástica Jump 150kg...



R\$ 1.000<sup>00</sup>  
Pula Pul Elástica

🛡️ Compra Garantida, receba o produto que está esperando ou devolvemos o dinheiro.

🎁 Você ganha 648 Mercado Pontos.

## Informação sobre o vendedor

📍 Localização  
São Paulo, São Paulo

Ver todos os anúncios

**Cama Elástica 4,27m - Completa, Colorida e Importada**

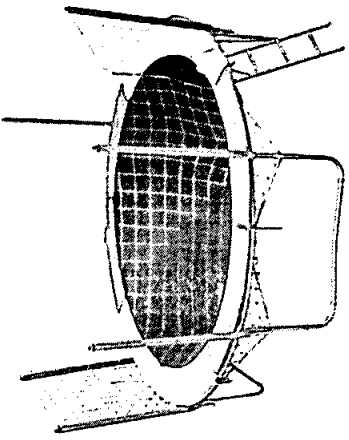

vendido e entregue por **locarbay**.  
**R\$ 1.479,00**  
 10x de R\$ 147,90 s/ juros  
 VEE.PALCELAS

**Comprar**

 R\$ 1.479,00 no cartão Submarino em até 10x de R\$ 147,90 s/ juros VEE.PALCELAS

Calcular frete e prazo

**OK**



P.M.S.A.L  
 FLS No 146  
 0118

Q Buscar produtos, marcas e muito mais...



Você também pode gostar: brinquedos - nerf - playmobil - casinha de boneca - ferrorama

P.M.S.A.L  
FLS Nº 147  
7118

Voltar à lista Brinquedos e Hobbies > Ar Livre, Malabares e Festas > Festas >

Compartilhar Vender um igual



Novo - 3 vendidos

# Inflador De Balões 4 Bicos Super Potente 2000 Balões P/hora



## R\$ 285

12x R\$ 27<sup>24</sup>  
Com seu ELO terminado em 9652  
Mais informações

Frete grátis  
Benefício Mercado Pontos  
Chegará entre os dias 31/jul e 01/ago.  
Modificar

Devolução agilizada grátis  
Você tem 7 dias a partir do recebimento

### Mais anúncios do vendedor

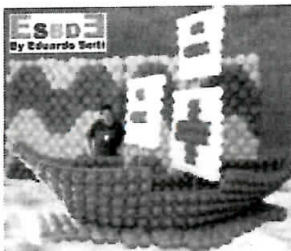

R\$ 280

Bomba, inflador, soprado Balões 4 Bicos 2000...



R\$ 110

Arco Fácil, Balões Festa Eventos...



R\$ 32

Caixa P. Balões...

Quantidade:

1

Comprar agora

Adicionar ao carrinho

Compra Garantida, receba o produto que está esperando ou devolvemos o dinheiro.

Você ganha 142 Mercado Pontos.

Ver todos os anúncios





americanas.com

#temtudo descobrir produtos nunca foi tão divertido

O que você quer agora?



ola,lara.sou.kgim ou cadastro

- Compre por departamento
- seja prime
- baixe o app
- dia dos pais
- cupom
- ganhe até 15% de volta
- cartão sem anuidade
- moto gs
- oferta do dia

Ganhe uma parte do valor de volta pagando com Ame.

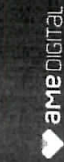

pagina inicial > artigos de festas > balões de festa > balão de latex

### Inflador 4 bicos 220v mini Pro

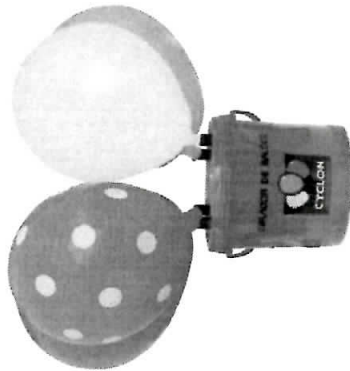

vendido e entregue por **olist**

RS-214049 15% de desconto

**R\$ 199,00**

4x de R\$ 49,75 s/ juros **SEM JUROS**

**comprar**

Corral Temos apenas 5 no estoque

R\$ 199,00 com Ame e recebe R\$ 15,50 de volta **SALVA MAIS**

R\$ 199,00 no cartão americanas com em até 10x de R\$ 19,90 s/ juros **SEM JUROS**

calcular frete e prazo

ok



P.M.S.A.L  
FLS Nº 149  
0112

Inflador de Balões 4 Bicos Temporizado com Controle de Pressão



Selecionar uma opção

Apenas 47  
**R\$ 498,47**



P.M.S.A.L  
 FLS Nº 850  
 2118

15/05/2018

# Relatório de Cotação: Cotação Rápida 37

Pesquisa concluída no dia 20/07/2018 18:27:59 (IP: 200.11.13.66)

ITEM	PREÇOS	VALOR UNIT. (COMPRASNET)	QUANTIDADE	TOTAL
1) FREEZER VERTICAL	4	R\$2.193,70	1 Unidade	R\$2.193,70
<b>Preço ComprasNet</b>	<b>Órgão Público</b>		<b>Identificação</b>	<b>Data Licitação</b>
1	PREFEITURA MUNICIPAL DE VIGIA DE NAZARE		NºPregão:52018 UASG:456127	03/05/2018
				R\$2.193,70
				<b>Media dos Preços Obtidos: R\$2.193,70</b>
<b>Valor Global:</b>				<b>R\$2.199,70</b>

Valor do item em relação ao total

● 1) FREEZER VE...

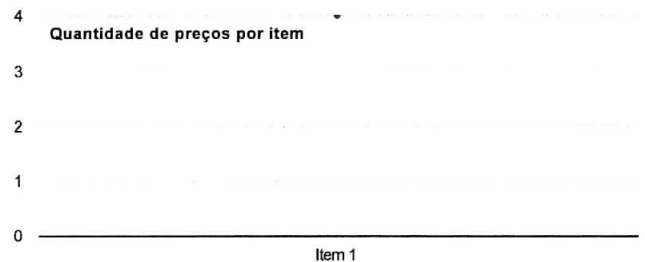
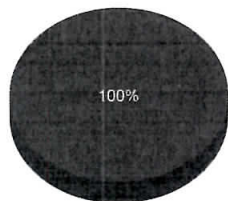

## Detalhamento dos Itens

Item 1: FREEZER VERTICAL R\$2.193,70

Quantidade	Descrição	Observação
1 Unidade	FREEZER VERTICAL, CAPACIDADE 300 L, VOLTAGEM 110 V, COR BRANCA	
<b>Preço (ComprasNet) 1: Mediana das Propostas Finais</b>		<b>R\$2.193,70</b>
<b>Órgão:</b>	PREFEITURA MUNICIPAL DE VIGIA DE NAZARE	<b>Data:</b> 03/05/2018 10:13
<b>Objeto:</b>	Aquisição de mobiliários escolar, eletrodomésticos e utensílios de copa e cozinha, objetivando atender a necessidade das escolas da rede publica Municipal de Vigia de Nazaré/pá.	<b>Modalidade:</b> Pregão Eletrônico
<b>Descrição:</b>	<b>FREEZER VERTIOAL</b> - FREEZER VERTICAL, CAPACIDADE 300 L, VOLTAGEM 110 V, COR BRANCA	<b>SRP:</b> SIM
		<b>Identificação:</b> NºPregão:52018 / UASG:456127
		<b>Lote/Item:</b> /20
		<b>Ata:</b> <a href="#">Link Ata</a>
		<b>Fonte:</b> www.comprasgovernamentais.gov.br
		<b>Quantidade:</b> 7
		<b>Unidade:</b> UNIDADE
		<b>UF:</b> PA

26.370.836/0001-71 E C GARCIA DOS SANTOS COMERCIO, SERVICOS E REPRESENTACA

R\$1.599,99

\* VENCEDOR \*

**Marca:** CONSUL**Fabricante:** CONSUL**Modelo:** CONSUL

**Descrição:** FREEZER VERTICAL 300L – LINHA BRANCA – (FZ) - Descrição: Freezer vertical, linha branca de sistema de refrigeração "frostfree"; o refrigerador de verã possui certificação do INMETRO apresentando classificação energética "A ou B, conforme estabelecido na Portaria nº 20, de 01 de fevereiro de 2006, dimensões aproximadas: 169 x 67 x 59,3cm (AxLxP). Capacidade: Capacidade total (volume interno): 300 litros. Características construtivas: Gabinete externo do tipo monobloco e porta revestida em chapa de aço com acabamento em pintura eletrostática (em pó), na cor branca. Sistema de isolamento térmico em espuma de poliuretano injetado no gabinete e nas portas. Partes internas revestidas com painéis plásticos moldados com relevos para suporte das prateleiras e gavetas deslizantes. Gavetas transparentes e removíveis em acrílico. Compartimento de congelamento rápido. Lâmpada interna. Formas para gelo. Gaxetas magnéticas para vedação hermética das portas com o gabinete. Batentes das portas dotados de sistema antitranspirante. Dobradiças metálicas. Pés com rodízios. Sistema de controle de temperatura por meio de termostato ajustável digital externo. Sistema de refrigeração "frostfree". Gás refrigerante. Embalagem: 01 freezer e manual do fabricante. Garantia: Doze meses (1 ano), no mínimo, de garantia contra vícios ou defeitos de fabricação. OBS: A data para cálculo da garantia deve ter como base o último dia de entrega do item correspondente à ordem de fornecimento.

**Endereço:**

EST ITABIRA, 196 A

**Telefone:**

(91) 08277-0759

**Email:**

EG-SANTOS@OUTLOOK.COM.BR

20.121.311/0001-16 W. TEDESCO &amp; CIA LTDA - EPP

R\$1.600,00

**Marca:** CONSUL**Fabricante:** WIRLPOLL**Modelo:** CHA31

**Descrição:** FREEZER VERTICAL 300L –LINHA BRANCA –(FZ) Descrição: Freezer vertical, linha branca de sistema de refrigeração "frostfree", o refrigerador deverá possuir certificação do INMETRO apresentando classificação energética "A ou B, conforme estabelecido na Portaria nº 20, de 01 de fevereiro de 2006, dimensões aproximadas: 169 x 67 x 59,3cm (AxLxP). Capacidade: Capacidade total (volume interno): 300 litros. Características construtivas: Gabinete externo do tipo monobloco e porta revestida em chapa de aço com acabamento em pintura eletrostática (em pó), na cor branca. Sistema de isolamento térmico em espuma de poliuretano injetado no gabinete e nas portas. Partes internas revestidas com painéis plásticos moldados com relevos para suporte das prateleiras e gavetas deslizantes. Gavetas transparentes e removíveis em acrílico. Compartimento de congelamento rápido. Lâmpada interna. Formas para gelo. Gaxetas magnéticas para vedação hermética das portas com o gabinete. Batentes das portas dotados de sistema antitranspirante. Dobradiças metálicas. Pés com rodízios. Sistema de controle de temperatura por meio de termostato ajustável digital externo. Sistema de refrigeração "frostfree". Gás refrigerante. Embalagem: 01 freezer e manual do fabricante. Garantia: Doze meses (1 ano), no mínimo, de garantia contra vícios ou defeitos de fabricação. OBS: A data para cálculo da garantia deve ter como base o último dia de entrega do item correspondente à ordem de fornecimento.

**Endereço:**

R VINTE E OITO DE SETEMBRO, 635

**Telefone:**

(91) 03226-0112

**Email:**

jemmanuelmduarte@yahoo.com.br

20.274.219/0001-96 ARGS DISTRIBUIDORA DE EQUIPAMENTOS ELETRO-ELETRONICOS E

R\$2.787,39

**Marca:** CONSUL**Fabricante:** CONSUL**Modelo:** FREEZER

**Descrição:** FREEZER VERTICAL 300L –LINHA BRANCA –(FZ) Descrição: Freezer vertical, linha branca de sistema de refrigeração "frostfree"; o refrigerador deverá possuir certificação do INMETRO apresentando classificação energética "A ou B, conforme estabelecido na Portaria nº 20, de 01 de fevereiro de 2006, dimensões aproximadas: 169 x 67 x 59,3cm (AxLxP). Capacidade: Capacidade total (volume interno): 300 litros. Características construtivas: Gabinete externo do tipo monobloco e porta revestida em chapa de aço com acabamento em pintura eletrostática (em pó), na cor branca. Sistema de isolamento térmico em espuma de poliuretano injetado no gabinete e nas portas. Partes internas revestidas com painéis plásticos moldados com relevos para suporte das prateleiras e gavetas deslizantes. Gavetas transparentes e removíveis em acrílico. Compartimento de congelamento rápido. Lâmpada interna. Formas para gelo. Gaxetas magnéticas para vedação hermética das portas com o gabinete. Batentes das portas dotados de sistema antitranspirante. Dobradiças metálicas. Pés com rodízios. Sistema de controle de temperatura por meio de termostato ajustável digital externo. Sistema de refrigeração "frostfree". Gás refrigerante. Embalagem: 01 freezer e manual do fabricante. Garantia: Doze meses (1 ano), no mínimo, de garantia contra vícios ou defeitos de fabricação. OBS: A data para cálculo da garantia deve ter como base o último dia de entrega do item correspondente à ordem de fornecimento.

**Estado:**

PA

**Cidade:**

Belém

**Endereço:**

AL NS 07, 47

**Telefone:**

(91) 3353-8900

**Email:**

argsdistribuidora@gmail.com

04.510.069/0001-16 COMATEL COMERCIO DE MATERIAL LTDA

R\$2.787,40

**Marca:** ELECTROLUX**Fabricante:** ELECTROLUX**Modelo:** H500C

**Descrição:** FREEZER VERTICAL 300L –LINHA BRANCA –(FZ) Descrição: Freezer vertical, linha branca de sistema de refrigeração "frostfree"; o refrigerador deverá possuir certificação do INMETRO apresentando classificação energética "A ou B, conforme estabelecido na Portaria nº 20, de 01 de fevereiro de 2006, dimensões aproximadas: 169 x 67 x 59,3cm (AxLxP). Capacidade: Capacidade total (volume interno): 300 litros. Características construtivas: Gabinete externo do tipo monobloco e porta revestida em chapa de aço com acabamento em pintura eletrostática (em pó), na cor branca. Sistema de isolamento térmico em espuma de poliuretano injetado no gabinete e nas portas. Partes internas revestidas com painéis plásticos moldados com relevos para suporte das prateleiras e gavetas deslizantes. Gavetas transparentes e removíveis em acrílico. Compartimento de congelamento rápido. Lâmpada interna. Formas para gelo. Gaxetas magnéticas para vedação hermética das portas com o gabinete. Batentes das portas dotados de sistema antitranspirante. Dobradiças metálicas. Pés com rodízios. Sistema de controle de temperatura por meio de termostato ajustável digital externo. Sistema de refrigeração "frostfree". Gás refrigerante. Embalagem: 01 freezer e manual do fabricante. Garantia: Doze meses (1 ano), no mínimo, de garantia contra vícios ou defeitos de fabricação. OBS: A data para cálculo da garantia deve ter como base o último dia de entrega do item correspondente à ordem de fornecimento...

**Estado:**

PA

**Cidade:**

Belém

**Endereço:**

TR JOSE PIO, 545

**Nome de Contato:**

Vera Lucia Rodrigues de Araújo

**Telefone:**

(91) 3204-2602

**Email:**

comatel@comatel.com.br

P.M.S.A.L  
FLS Nº  
0118

Q Buscar produtos, marcas e muito mais...

Você também pode gostar: torneira gourmet - torneira cozinha - porta sanfonada - escada multifuncional - escada de alumínio

Voltar à lista Ferramentas e Construção > Energia Elétrica > Transformadores

Compartilhar Vender um igual

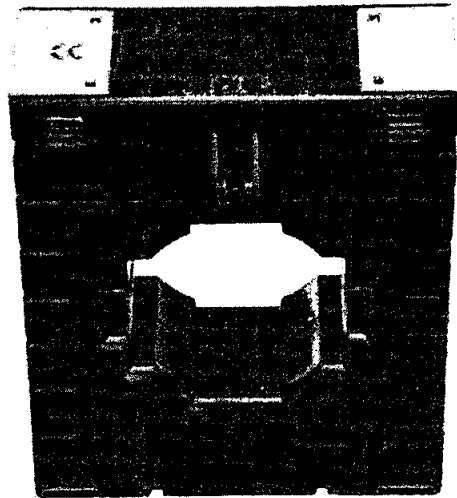
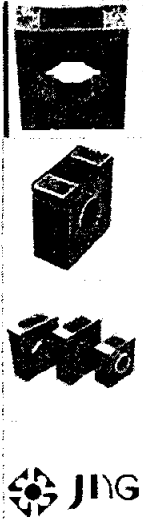

Novo - 8 vendidos

# Transforma... De Corrente Tipo Janela Jng Mes-100 1000/5a



## R\$ 159

12x R\$ 13,25 sem juros  
Com seu ELO terminado  
em 9652  
Mais informações

Frete grátis  
Benefício Mercado Pontos  
Chegará segunda-feira 30  
de julho.  
Modificar

Devolução agilizada  
grátis  
Você tem 7 dias a partir  
do recebimento

Quantidade:

1

Comprar

Adicionar ao carrinho

Compre com segurança, receba  
o produto que está  
esperando ou devolvemos  
o dinheiro.

### Mais anúncios do vendedor



R\$ 220  
Monitor De Corrente  
Monofásico Coel Bpl...

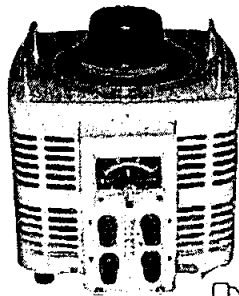

R\$ 378  
Regulador Tensão  
Monofásico Variac...

R\$ 44  
Contato  
Jx2-1210

Ver todos os anúncios

Informações sobre o  
vendedor

P.M.S.A.L  
FLS Nº 154  
1112



Carrinho criado com sucesso

Olá! Muito prazer em lhe servir. Estamos aqui para ajudar.

Atendimento ao Cliente

Atendimento ao Cliente

Atendimento ao Cliente

Atendimento ao Cliente

Atendimento ao Cliente

Atendimento ao Cliente

Atendimento ao Cliente

Atendimento ao Cliente

Atendimento ao Cliente

Atendimento ao Cliente

Atendimento ao Cliente

Atendimento ao Cliente

Atendimento ao Cliente

Atendimento ao Cliente

Atendimento ao Cliente

- Ferramentas
- Isolação
- Capacitores
- Chaves
- Comando
- Conectividade
- Contatores
- Controladores
- Multitestes
- Proteção
- Relés
- Solda
- Sensores
- Serra Fria
- Sinalizadores
- Transformador
- Ventoinhas

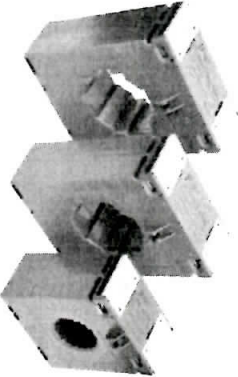

Indicador de Transformador / Transformador de Corrente TC 1  
TRANSFORMADOR DE CORRENTE 1000A/5 TC  
MES-100 JMS  
Código: 555  
Marca: 555

3x de R\$ 57,28  
R\$ 171,84  
ou R\$ 166,69 à la Brasileira



Disponibilidade: imediato  
Artigos de Sistema apenas 6 unidades

- 1x de R\$ 171,84 sem juros
- 2x de R\$ 85,92 sem juros
- 3x de R\$ 57,28 sem juros
- 4x de R\$ 48,12
- 5x de R\$ 37,51



Pagando

Calcular o frete



Proceder

TRANSFORMADOR DE CORRENTE 1000A/5 TC MES-100 JMS  
Corrente primária  
Corrente secundária

1000A

5

1





**CARRINHO**  
0 itens | R\$ 0,00

Você está em: > Página Inicial > Transformadores - TC

## Transformador de Corrente - 50/5 a 1000/5 - Janela 31mm

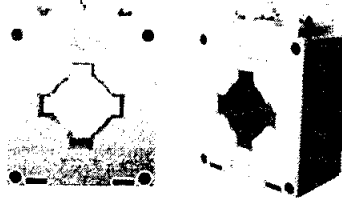

Marca: Sassi  
Modelo: ST-42  
Disponibilidade: Imediata em Estoque  
Referência: ST-42

**DESTAQUE**

por: **R\$ 120,44**

R\$ 114,42 à vista com desconto Itau Shopline

[+ Ver todas as formas de pagamentos](#)

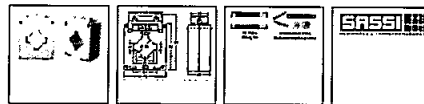

Tweet Partilhar

INDIQUE A UM AMIGO TIRE SUAS DÚVIDAS  
CONTINUAR COMPRANDO

Relação TC:

- 50 / 5
- 75 / 5
- 100 / 5
- 150 / 5
- 200 / 5
- 250 / 5
- 500 / 5
- 750 / 5
- 1000 / 5

Quantidade:

**COMPRAR**

Simulador de Frete

CEP:

**CALCULAR FRETE**

DESCRIÇÃO GERAL

GARANTIA

FORMAS DE PAGAMENTO

COMENTÁRIOS

### Transformadores de Corrente Sassi

- Termoplástico
- Proteção de acrílico para Bornes
- Relação 50 / 5A à 1000/ 5A
- Classe 0,6c2,5 ( 50 - 400A )
- Classe 0,6c5 ( 500 - 1000A )
- Pé para fixação
- Acessórios para travamento na barra

### Medidas

- Janela Interna 31mm
- Medida Externa ( A x C x L ) 67x60x30
- Peso - 800g

## Produtos Relacionados

QUEIMA DE ESTOQUE	▼
Avr e Excitatriz	▼
Alternadores Monofásico	▼
Alternadores Trifásico	▼
Atuador e Regulador	▼
Carregador de Bateria	▼
Gerador Tratorizado	▼
Geradores a Diesel	▼
Geradores a Gasolina	▼
Motobombas	▼
Motosoldador	▼
Motores a Diesel	▼
Motores a Gasolina	▼
Módulos / Usca	▼
Módulo de Comunicação	▼
Módulo de Expansão	▼
Multimedidores	▼
Oficina Rural	▼
Painéis de Transferencia	▼
Pré - Aquecimento	▼
Sensores	▼
Tanque de Combustível	▼
Transformadores - TC	▼
Torre de Iluminação	▼
Vibra Stop	▼

## Novidades

Cadastre-se e receba novidades por e-mail

# Relatório de Cotação: Cotação Rápida 33

Pesquisa concluída no dia 20/07/2018 17:20:38 (IP: 200.11.13.66)

ITEM	PREÇOS	VALOR UNIT. (COMPRASNET)	QUANTIDADE	TOTAL
1) BATEDEIRA INDUSTRIAL	5	R\$2.220,00	1 Unidade	R\$2.220,00
<b>Preço ComprasNet</b>	<b>Órgão Público</b>	<b>Identificação</b>	<b>Data Licitação</b>	<b>Preço</b>
1	Governo do Estado da Paraíba   PREFEITURA MUNICIPAL DE CAJAZEIRAS	NºPregão:52018 UASG:981975	08/06/2018	R\$2.220,00
<b>Média dos Preços Obtidos: R\$2.220,00</b>				
<b>Valor Global:</b>				<b>R\$2.220,00</b>

Valor do item em relação ao total

● 1) BATEDEIRA ...

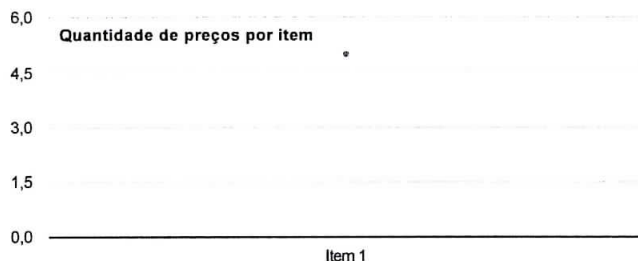
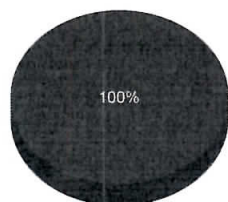

## Detalhamento dos Itens

### Item 1: BATEDEIRA INDUSTRIAL R\$2.220,00

Quantidade	Descrição	Observação
1 Unidade	BATEDEIRA PLANETÁRIA 5 LITROS BT1 (PROINFÂNCIA)	
<b>Preço (ComprasNet) 1: Mediana das Propostas Finais</b>		<b>R\$2.220,00</b>
<b>Órgão:</b> Governo do Estado da Paraíba PREFEITURA MUNICIPAL DE CAJAZEIRAS		<b>Data:</b> 08/06/2018 10:07
<b>Objeto:</b> Aquisição de equipamentos e mobiliários, para creche proinfância, visando executar as ações elaboradas no plano de ações articuladas do termo de compromisso par nº 201401121, para atender à secretaria municipal de educação, conforme condições, quantidades e exigências estabelecidas neste edital.		<b>Modalidade:</b> Pregão Eletrônico
<b>Descrição:</b> BATEDEIRA INDUSTRIAL - BATEDEIRA PLANETÁRIA 5 LITROS BT1 (PROINFÂNCIA)		<b>SRP:</b> NÃO
		<b>Identificação:</b> NºPregão:52018 / UASG:981975
		<b>Lote/Item:</b> 3/42
		<b>Ata:</b> <a href="#">Link Ata</a>
		<b>Fonte:</b> www.comprasgovernamentais.gov.br
		<b>Quantidade:</b> 1
		<b>Unidade:</b> UND
		<b>UF:</b> PB

CNPJ

RAZÃO SOCIAL DO FORNECEDOR

P.M.S.A.L  
 157  
 VALOR DA PROPOSTA FINAL  
 R\$1.580,00

08.060.934/0001-20 INTELIGENCIA COMERCIO DE EQUIPAMENTOS E SERVICOS E

R\$1.580,00

**Marca:** FRINOX**Fabricante:** FRINOX**Modelo:** IND4P**Descrição:** BATEDEIRA PLANETÁRIA. 5 LITROS . BT1 ., ( PROINFÂNCIA) MARCA: PHILCO / MODELO: POWER CHEF**Endereço:**

R RAIMUNDO PEREIRA DE OLIVEIRA, 60

**Telefone:**

(83) 03521-2361

**Email:**

INTELIGENCIA.REP@GMAIL.COM

29.579.214/0001-46 LUCAS ANTONIO FRANKLIN REIS

R\$1.594,00

\* VENCEDOR \*

**Marca:** VENANCIO**Fabricante:** VENANCIO**Modelo:** 5L**Descrição:** BATEDEIRA PLANETÁRIA 5 LITROS BT1 (PROINFÂNCIA)**Endereço:**

12.308.936/0001-63 INOVRT - COMERCIO DE EQUIPAMENTOS LTDA

R\$2.220,00

**Marca:** Maná/BPM6**Fabricante:** Maná/BPM6**Modelo:** Maná/BPM6**Descrição:** BATEDEIRA PLANETÁRIA 5 LITROS BT1 (PROINFÂNCIA) - Maná/BPM6**Estado:**

PR

**Cidade:**

Curitiba

**Endereço:**

R JOAO BETTEGA, 513

**Nome de Contato:**

Gustavo Henrique de Bessa

**Telefone:**

(41) 3388-3450

**Email:**

proposta@inovart.net.br

10.881.930/0001-55 BARU COMERCIO E DISTRIBUICAO LTDA

R\$2.550,00

**Marca:** SKYMSSEN**Fabricante:** SKYMSSEN**Modelo:** BPS05N**Descrição:** BATEDEIRA PLANETÁRIA 5 LITROS BT1 (PROINFÂNCIA)**Estado:**

GO

**Cidade:**

Goiânia

**Endereço:**

R S-3, 938

**Telefone:**

(62) 3259-8034

20.483.193/0001-96 BRASIDAS EIRELI - ME

R\$2.600,00

**Marca:** Venancio**Fabricante:** Venancio**Modelo:** VBP-05

**Descrição:** BATEDEIRA PLANETÁRIA 5 LITROS BT1 Batedeira planetária 5L · Batedeira planetária de aplicação semi-industrial, com capacidade para 5 litros, fabricada em conformidade com a Norma Regulamentadora do Ministério do Trabalho e Emprego, NR 12 - Segurança no Trabalho em Máquinas e Equipamentos. Dimensões e tolerância · Largura: 240mm; · Profundidade: 350mm; · Altura: 420mm; · Tolerância: +/- 15% Características construtivas · Estrutura ou suporte para o motor em aço, com fino acabamento em pintura epóxi. · Cuba em aço inox. · Cabeçote basculante com trave para facilitar a remoção da cuba para higienização. · Sistema de engrenagens helicoidais. · Com quatro níveis de velocidade. 43 · Movimento planetário. · Sistema de troca de velocidade progressiva com poli a variadora. · Com batedor para massas leves, massas pesadas e batedor globo. · Chave liga/desliga e chave seletora de velocidade. · Manipula trava/destrava. · Com os seguintes acessórios inclusos: 1 tacho em aço inox, com capacidade para 5 litros; 1 batedor para massas leves; 1 batedor plano para massas pesadas; 1 batedor globo para claras, etc. · Frequência: 50/60hz. · Potência: 500wats. · Voltagem: 110 ou 220V (monofásica). Matérias-primas, tratamentos e acabamento s · As matérias primas utilizadas na fabricação do produto devem atender às normas técnicas específicas para cada material. · Corpo em chapa de aço SAE 102 0 com pintura em epóxi. · Cuba em aço inox AISI 304. · O equipamento e seus componentes devem ser isentos de rebarbas, arestas cortantes ou elementos per furantes. (PROINFÂNCIA)

**Estado:**

SC

**Cidade:**

Blumenau

**Endereço:**

R ADOLFO WRUCK, 65

**Telefone:**

(47) 3041-4138

## Relatório de Cotação: Cotação Rápida 27

Pesquisa concluída no dia 19/07/2018 15:05:05 (IP: 200.11.18.66)

ITEM	PREÇOS	VALOR UNIT. (OUTROS ENTES PÚBLICOS)	QUANTIDADE	TOTAL
1) MESA	17	R\$1.500,00	1 Unidade	R\$1.500,00

Preço Público	Órgão Público	Identificação	Data Licitação	Preço
1	GOVERNO DO ESTADO DE SÃO PAULO - SECRETARIA ADMINISTRACAO PENITENCIARIA CTO.PROGR.PENIT.DR. RUBENS A.SENDIN-MONGAGUA	OC: 380121000012018OC00003	29/03/2018	R\$1.500,00

Média dos Preços Obtidos: R\$1.500,00

Valor Global: R\$1.500,00

Valor do item em relação ao total

● 1) MESA

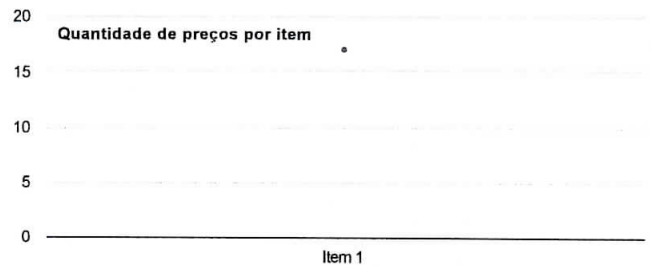
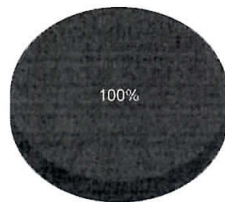

## Detalhamento dos Itens

Item 1: MESA	R\$1.500,00	
Quantidade	Descrição	Observação
1 Unidade	MESA, PARA COZINHA, EM ACO INOX PADRAO AISI 304 LIGA 18.8, COM ESPELHO DE 150MM DE ALTURA, NO FORMATO RETANGULAR, COM TAMPO MEDINDO (2000X 700)MM, ALTURA TOTAL DE 850MM, ESTRUTURA TUBULAR EM ACO INOX, COM SAPATAS NIVELADORAS, COM GARANTIA MINIMA DE 12 MESES	
Preço (Outros Entes Públicos) 1: Mediana das Propostas Finais		R\$1.500,00

**Órgão:** GOVERNO DO ESTADO DE SÃO PAULO - SECRETARIA ADMINISTRACAO PENITENCIARIA CTO.PROGR.PENIT.DR. RUBENS A.SENDIN-MONGAGUA

**Objeto:** PREGÃO ELETRÔNICO OBJETIVANDO À AQUISIÇÃO DE BENS COMENTREGA IMEDIATA - MATERIAL PERMANENTE PARA UTILIZAÇÃO NA COZINHA DESTA UNIDADE PRISIONAL - PARTICIPAÇÃO AMPLA

**Descrição:** MESA - MESA, PARA COZINHA, EM ACO INOX PADRAO AISI 304 LIGA 18.8, COM ESPELHO DE 150MM DE ALTURA, NO FORMATO RETANGULAR, COM TAMPO MEDINDO (2000X 700)MM, ALTURA TOTAL DE 850MM, ESTRUTURA TUBULAR EM ACO INOX, COM SAPATAS NIVELADORAS, COM GARANTIA MINIMA DE 12 MESES

**Data:** 29/03/2015

**Modalidade:**

**SRP:** NÃO

**Identificação:** OC: 3801210000120180C00003

**Lote/Item:** 1/1

**Ata:** [Link Ata](#)

**Fonte:** www.bec.sp.gov.br

**Quantidade:** 5

**Unidade:** UNIDADE

**UF:** SP

CNPJ	RAZÃO SOCIAL DO FORNECEDOR	VALOR DA PROPOSTA FINAL
21.586.704/0001-68 * VENCEDOR *	MERCOSERV COMERCIO E SERVICOS DE METAIS LTDA - ME	R\$849,00
<b>Marca:</b> Marca: MERCOPAN Modelo: MI200-MCP <b>Fabricante:</b> Fabricante não informado <b>Descrição:</b> Descrição não informada		
<b>Endereço:</b> R SOLDADO JOAO PEREIRA DA SILVA, 254	<b>Nome de Oontato:</b> Marcio Silva	<b>Telefone:</b> (11) 2618-1006
<b>Email:</b> marcio@mercoserv.com.br		
24.296.646/0001-26	VIVA7 COMERCIO DE MAQUINAS E PRODUTOS LTDA - ME	R\$875,00
<b>Marca:</b> IDEAL INOX - ESPECIAL <b>Fabricante:</b> Fabricante não informado <b>Descrição:</b> Descrição não informada		
<b>Endereço:</b> AV TARSILA DO AMARAL, 641	<b>Telefone:</b> (19) 03044-9134	<b>Email:</b> WELLYBASS@HOTMAIL.COM
23.150.825/0001-98	M.F. DA SILVA COMERCIO DE EQUIPAMENTOS ME	R\$1.000,00
<b>Marca:</b> MARCA RELUX / MODELO MLE2000 <b>Fabricante:</b> Fabricante não informado <b>Descrição:</b> Descrição não informada		
<b>Endereço:</b> .		
15.367.075/0001-82	CONTRERA TORO COMERCIAL LTDA - ME	R\$1.150,00
<b>Marca:</b> MAFRAN MS 2000 <b>Fabricante:</b> Fabricante não informado <b>Descrição:</b> Descrição não informada		
<b>Estado:</b> SP	<b>Cidade:</b> São Paulo	<b>Endereço:</b> R MARTINICO PRADO, 26
<b>Telefone:</b> (11) 02639-3185		
24.390.855/0001-34	REVINOX COMERCIO E INSTALACAO - ME	R\$1.200,00
<b>Marca:</b> ALJA - MESA-AI <b>Fabricante:</b> Fabricante não informado <b>Descrição:</b> Descrição não informada		
<b>Endereço:</b> .		
19.860.197/0001-67	BR&SP COMERCIO E SERVICOS LTDA - ME	R\$1.250,00
<b>Marca:</b> BR&SP / Especial <b>Fabricante:</b> Fabricante não informado <b>Descrição:</b> Descrição não informada		
<b>Estado:</b> SP	<b>Cidade:</b> São Paulo	<b>Endereço:</b> AV DO CAFE, 130
<b>Nome de Conçato:</b> Juliano Brandão		
<b>Telefone:</b> (11) 2365-2765		
<b>Email:</b> juliano@maxx.srv.br		
54.177.886/0001-72	COZIL EQUIPAMENTOS INDUSTRIAIS LTDA	R\$1.370,00
<b>Marca:</b> COZIL/MIE-200 <b>Fabricante:</b> Fabricante não informado <b>Descrição:</b> Descrição não informada		
<b>Estado:</b> SP	<b>Cidade:</b> Itaquaquecetuba	<b>Endereço:</b> R BOTUCATU, 200
<b>Telefone:</b> (11) 2832-8080		
<b>Email:</b> cozil@cozil.com.br		

CNPJ RAZÃO SOCIAL DO FORNECEDOR

P.M.S.A.L 160  
 VALOR DE LANC POSTA FINAL  
 R\$1.390,10

08.775.075/0001-56 ESTILO GLASS EQUIPAMENTOS E COZINHAS EIRELI - EPP

**Marca:** ELVI / ESPECIAL  
**Fabricante:** Fabricante não informado  
**Descrição:** Descrição não informada

**Estado:** SP **Cidade:** São Bernardo do Campo **Endereço:** R JOSE VERSOLATO, 111 **Telefone:** (11) 02181-3999 **Email:** PAULO.PINHEIRO@ELVI.COM.BR

15.521.062/0001-16 WALDIR G. DA SILVA INDUSTRIAL - EPP R\$1.500,00

**Marca:** CUISINE ACIER MOD: CAM2000  
**Fabricante:** Fabricante não informado  
**Descrição:** Descrição não informada

**Estado:** SP **Cidade:** São Paulo **Endereço:** R DOUTOR MONTEIRO DE BARROS, 45 **Nome de Oontato:** Waldir Gazarra da Silva **Telefone:** (11) 2917-5165 **Email:** wfci@terra.com.br

22.517.181/0001-60 BRUNA MAGRI DE ANDRADE EIRELI - ME R\$1.645,00

**Marca:** STEEL / ML  
**Fabricante:** Fabricante não informado  
**Descrição:** Descrição não informada

**Endereço:** R FELIPE SABBAG, 180 **Telefone:** (11) 04478-4811 **Email:** LEGAL@ITAMARATICONTABIL.COM.BR

03.788.306/0001-42 A2G Comercial Ltda.-EPP R\$1.690,00

**Maroa:** MAFRAN - MESA AÇO IMOX 304 2000 X 700MM COM SAPATA  
**Fabricante:** Fabricante não informado  
**Descrição:** Descrição não informada

**Estado:** SP **Cidade:** Presidente Prudente **Endereço:** R JOSE ESTEVES, 214 **Telefone:** (18) 03273-1644 **Email:** eamarildo@uol.com.br

08.730.412/0001-99 BF IND E COM. EQUIP. PARA COZINHA IND.LTDA - EPP R\$1.810,00

**Marca:** BF COZINHAS - BF1001  
**Fabricante:** Fabricante não informado  
**Descrição:** Descrição não informada

**Endereço:** R CORONEL EMIDIO PIEDADE, 453 **Telefone:** (11) 03832-6483 **Email:** www.rirconta@osite.com.br

27.308.366/0001-89 MOVIMENTO BRASIL EIRELI - ME R\$2.000,00

**Marca:** Gadotticar  
**Fabricante:** Fabricante não informado  
**Descrição:** Descrição não informada

**Endereço:**

18.912.372/0001-50 Megacom Comércio e Serviços Eireli -ME R\$2.500,00

**Marca:** PROJINOX/2000x700x850 MM  
**Fabricante:** Fabricante não informado  
**Descrição:** Descrição não informada

**Estado:** SP **Cidade:** São Paulo **Endereço:** AV ENGENHEIRO HEITOR ANTONIO EIRAS GARCIA, 229 **Telefone:** (11) 3726-2131 **Email:** renato@workstart.com.br

04.806.552/0001-42 TEC MAC OFFICE CENTER LTDA EPP R\$3.470,00

**Marca:** Idsfrio/MI2000RF  
**Fabricante:** Fabricante não informado  
**Descrição:** Descrição não informada

**Estado:** SP **Cidade:** Presidente Prudente **Endereço:** AV BRASIL, 1661 **Telefone:** (018) 2224-119

24.325.538/0001-34 CEGI COMERCIO DE EQUIPAMENTOS PARA GASTRONOMIA E INOXID R\$5.000,00

**Marca:** GRUNOX / MLG-2000  
**Fabricante:** Fabricante não informado  
**Descrição:** Descrição não informada

**Endereço:** R CAETANO BASSO, 133 **Telefone:** (11) 02937-4916 **Email:** JURIDICO@CSECONSULT.COM.BR

CNPJ RAZÃO SOCIAL DO FORNECEDOR  
26.510.981/0001-00 PEZANI COMERCIO DE MOVEIS EIRELI EPP

Marca: usenox-especial  
Fabricante: Fabricante não informado  
Descrição: Descrição não informada

Endereço:  
R JOSE MARIA DE QUEIROZ, 231

Telefone:  
(19) 08185-1117

Email:  
PEZANIMOVEIS@GMAIL.COM

P.M.S.A.L. 163  
FOLHA DA PROPOSTA FINAL  
R\$5.000,00



R.M.S.A.L  
PLS Nº 62  
012 CE

# olist

[Voltar à lista](#) [Eletrodomésticos >](#) [Eletroportáteis >](#) [Costura >](#)

[Compartilhar](#) [Vender um igual](#)

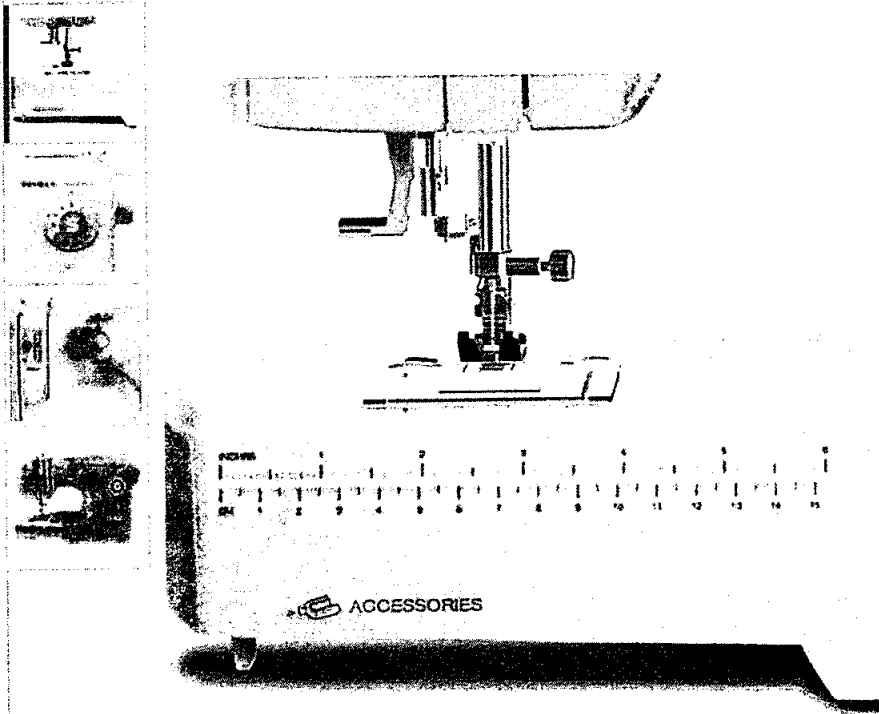

## Máquina De Costura Doméstica Inspiration 4218 - Singer



★★★★★ 13 opiniões

# R\$ 969<sup>90</sup>

📅 12x R\$ 80<sup>82</sup> sem juros  
Com seu ELO terminado em 9652  
[Mais informações](#)

📦 Envio R\$ 59<sup>99</sup>  
Chegará quarta-feira 22 de agosto.  
[Modificar](#)

Quantidade:

1

[Comprar agora](#)

🛡️ Compra Garantida, receba o produto que está esperando ou devolvemos o dinheiro.

🏆 Você ganha 484 Mercado Pontos.

### Mais anúncios de Olist

R\$ 99

Mini Máquina Costura

R\$ 949

Cilindro Elétrico

R\$ 79

Ferro Pt

[Informação da loja](#)



Q Buscar produtos, marcas e muito mais...



REMSAL  
FLS Nº 163  
218

Muffato

[Voltar à lista](#) [Eletrodomésticos](#) > [Máquinas de Lavar](#) > [Tanquinho](#)

[Compartilhar](#) [Vender um igual](#)

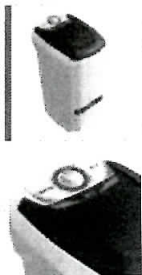

24 vendidos

# Lavadora De Roupas Colormaq 10kg Lcb10 Semiautomática Branca



## R\$ 368<sup>90</sup>

12x R\$ 3074 sem juros  
Com seu ELO terminado em 9652  
[Mais informações](#)

Envio R\$ 999<sup>99</sup>  
Chegará quinta-feira 13 de dezembro.  
[Modificar](#)

Quantidade:

1

[Comprar agora](#)

### Mais anúncios de Super Muffato



R\$ 459  
Lavadora De Roupas



R\$ 1.343<sup>90</sup>  
Lavadora De Roupas



R\$ 299  
Lavador

- Compra Garantida, receba o produto que está esperando ou devolvemos o dinheiro.
- Você ganha 184 Mercado Pontos.

[Informação da loja](#)

Q Buscar produtos, marcas e muito mais...

P.M.S.A.L  
FLS Nº 164  
DIR

madeiranit

Voltar à lista ... > Ferramentas > Ferramentas Elétricas >

Compartilhar Vender um igual



### Lavadora Alta Pressão 1740 Libras 127v K2.500 Karcher



★★★★☆ 66 opiniões

# R\$ 549

12x R\$ 45,75 sem juros  
Com seu ELO terminado em 9652  
Mais informações

Frete grátis  
Benefício Mercado Pontos  
Chegará segunda-feira 30 de julho.  
Modificar

Devolução agilizada grátis  
Você tem 7 dias a partir do recebimento

Único disponível!

Comprar agora

Adicionar ao carrinho

Compra Garantida, receba o produto que está esperando ou devolvemos o dinheiro.

Você ganha 274 Mercado Pontos.

### Mais anúncios de Madeiranit



R\$ 519,75  
Lavadora Alta Pressão



R\$ 1,80  
Dobradiça Pressão



R\$ 31  
Lixadeira

Q Buscar produtos, marcas e muito mais...



P.M.S.A.L  
FLS Nº 165  
DIR

schumann

[Voltar à lista](#) [Casa, Móveis e Decoração](#) > [Cozinha](#) > [Móveis de Cozinha](#) >

[Compartilhar](#) [Vender um igual](#)

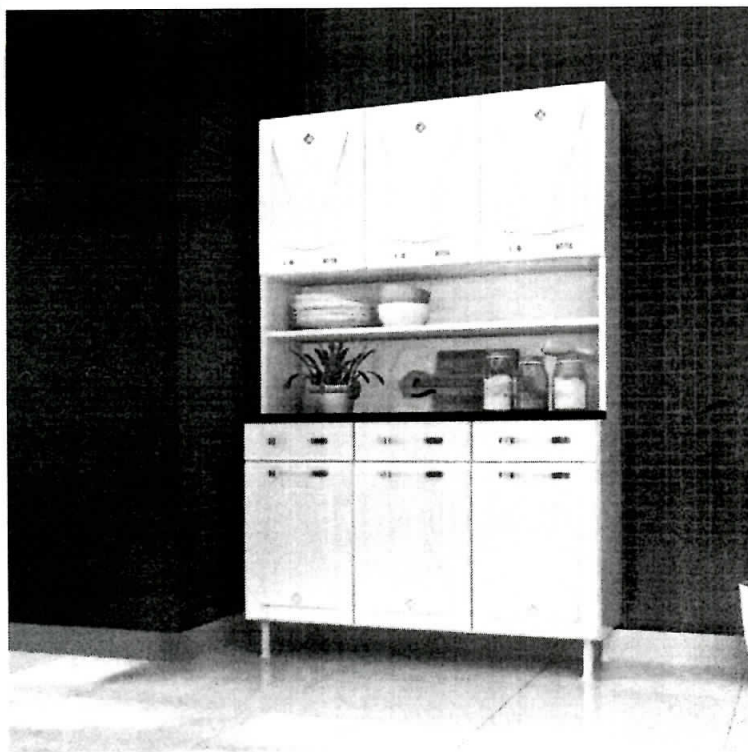

1 vendido

### Armário Para Cozinha Telasul Star Aço 6 Portas E 3 Gavetas



R\$ 689<sup>90</sup>

12x R\$ 65<sup>31</sup>  
Com seu ELO terminado em 9652  
[Mais informações](#)

Envio R\$ 199<sup>33</sup>  
Chegará quinta-feira 27 de setembro.  
[Modificar](#)

Quantidade:

1

[Comprar agora](#)

### Mais anúncios de Schumann

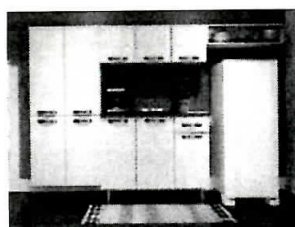

R\$ 835<sup>90</sup>  
Cozinha Compacta

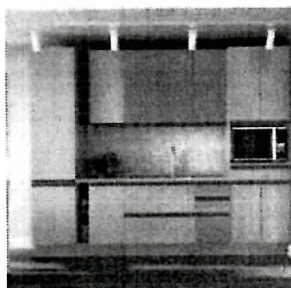

R\$ 3.142<sup>90</sup>  
Cozinha Modulada

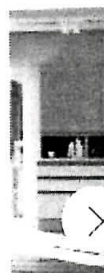

R\$ 2.  
Cozinha

- Compra Garantida, receba o produto que está esperando ou devolvemos o dinheiro.
- Você ganha 544 Mercado Pontos

### Informação da loja

Q Buscar produtos, marcas e muito mais...

P.M.S.A.L

FLS. Nº

01/18

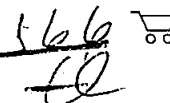

Você também pode gostar: manequim - destilador etanol - manequim masculino - maquina corte laser - máquina de salgados

Voltar à lista Agro, Indústria e Comércio > Comércio > Máquinas >

Compartilhar Vender um igual

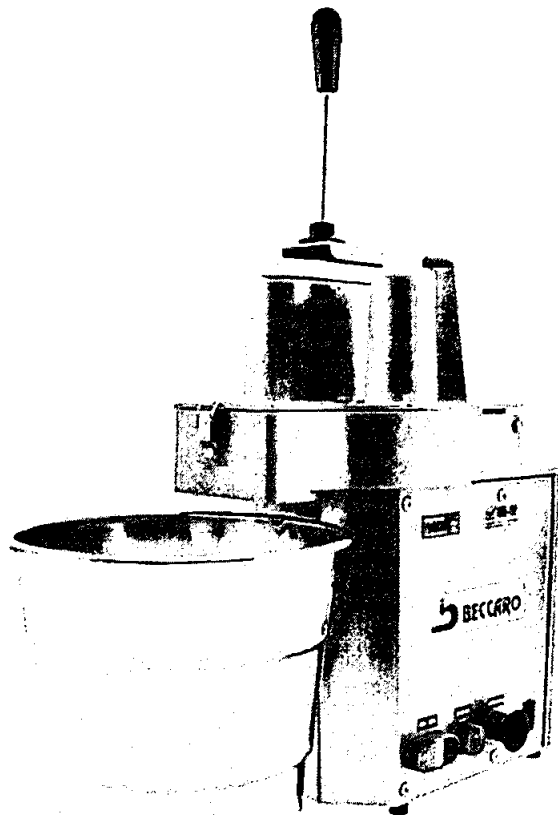
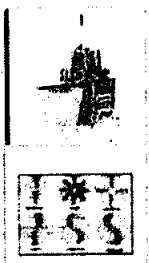

Novo - 1 vendido

# Processador De Alimentos Beccaro - Bivolt 350 Kg/h Pab 300



## R\$ 3.159<sup>90</sup>

12x R\$ 263<sup>32</sup> sem juros  
Com sel. ELO terminado em 9652  
Mais informações

Entrega a combinar com o vendedor  
Osasco, São Paulo  
Consultar frete

Último disponível!

Comprar agora

### Mais anúncios do vendedor

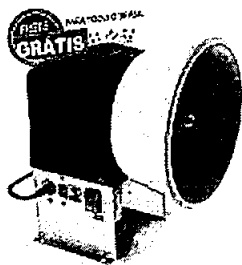

R\$ 489<sup>99</sup>  
Raspador De Coco Profissional 13 Kg Biv...

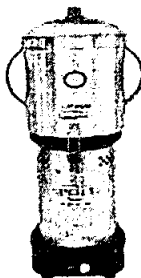

R\$ 1.539<sup>90</sup>  
Cutter Processador Industrial Inox 4 Litros...

R\$ 1.139<sup>90</sup>  
Liquidificador Alta Rot

Ver todos os anúncios

- Compra Garantida, receba o produto que está esperando ou devolvemos o dinheiro.
- Você ganha 1.579 Mercado Pontos.

### Informação sobre o vendedor

Localização Osasco, São Paulo

MercadoLíder Platinum

Q Buscar produtos, marcas e muito mais...

Você também pode gostar: poltrona - cadeira - banquetas - cortina de led - mesa com 4 cadeiras

[Voltar à lista](#) [Casa, Móveis e Decoração](#) > [Cozinha](#) > [Utensílios de Cozinha](#) >

[Compartilhar](#) [Vender um igual](#)



Novo - 1 vendido

# Cortador Batata Legumes Parede Metal Dak Super Profissional



## R\$ 359

12x R\$ 34<sup>31</sup>  
Com seu ELO terminado em 9652  
[Mais informações](#)

Frete grátis  
Chegará quinta-feira 2 de agosto.  
[Modificar](#)

Devolução agilizada grátis  
Você tem 7 dias a partir do recebimento

Quantidade:

1

[Comprar agora](#)

[Adicionar ao carrinho](#)

- Compra Garantida, receba o produto que está esperando ou devolvemos o dinheiro.
- Você ganha 179 Mercado Pontos.

## Mais anúncios do vendedor



R\$ 179<sup>99</sup>

Cortador Picador Batata/legumes Palito...



R\$ 15<sup>99</sup>

Cortador Spiral Spaguetti Apontador...



R\$ 14

Cortador Raspador...

[Ver todos os anúncios](#)

Q Buscar produtos, marcas e muito mais...

P.M.S.A.L  
FLS Nº 168  
8118

Você também pode gostar: poltronas decorativas - poltrona - fogão a lenha - fogao a lenha - moveis

Voltar à lista Casa, Móveis e Decoração > Outros

Compartilhar Vender um igual

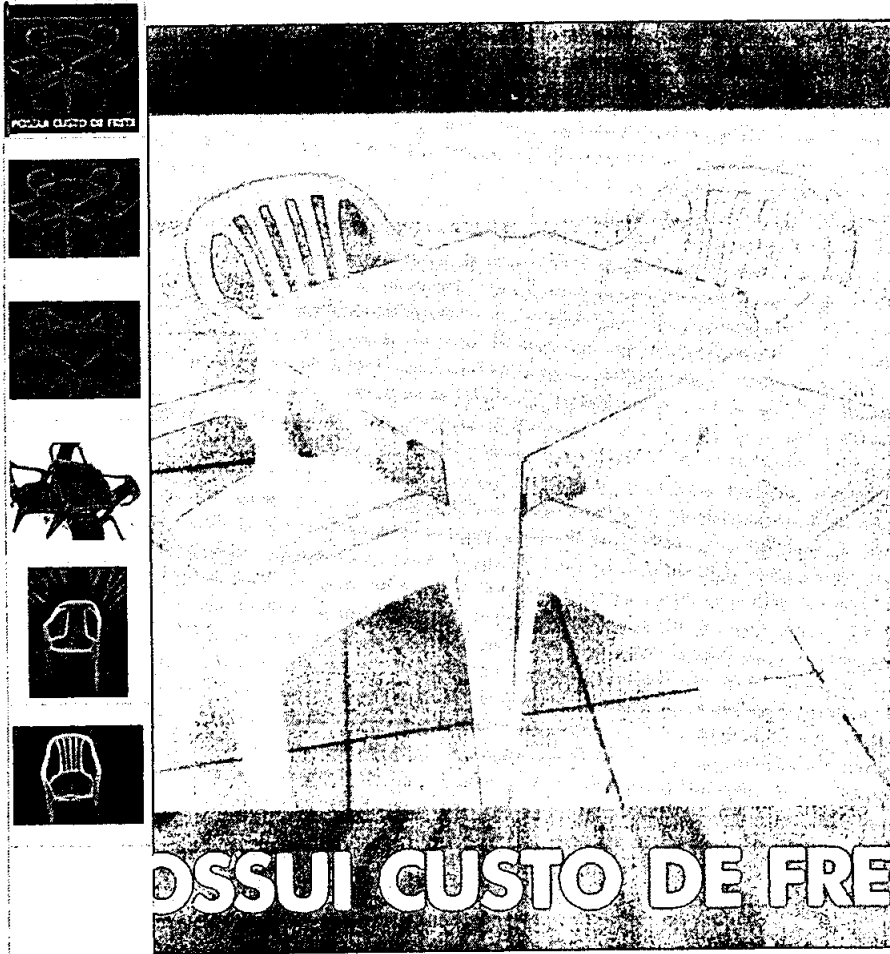

Novo - 2422 vendidos

# Conjunto 1 Mesa E 4 Cadeiras De Plástico Poltronas Goyana



★★★★★ 32 opiniões

## R\$ 178<sup>90</sup>

12x R\$ 149 sem juros  
Com seu ELO terminado em 9652  
Mais informações

Entrega a combinar com o vencedor  
Sorocaba, São Paulo  
Consultar frete

Quantidade

1

Comprar agora

- Compra garantida, receba o produto que está esperando ou devolvemos o dinheiro.
- Você ganha 89 Mercado Pontos.

### Mais anúncios do vendedor



R\$ 239  
Conjunto De Mesa E 4 Cadeiras De Plástico...

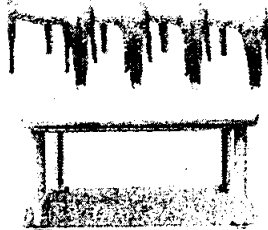

R\$ 289<sup>90</sup>  
Conjunto 1 Mesa Itaparica E 4 Cadeiras...

R\$ 27  
Conjunt Goiania

Ver todos os anúncios

Informação sobre o vendedor

Localização

Q Buscar produtos, marcas e muito mais...

P.M.S.A.L

FLS Nº

2118

1690  
e

Você também pode gostar: fogao electrico - fogão elétrico - fogareiro electrico - fogao electrico portatil - fogão elétrico 220v

Voltar à lista Eletrodomésticos > Eletroportáteis > Ferro de Passar > A Vapor >

Compartilhar Vender um igual

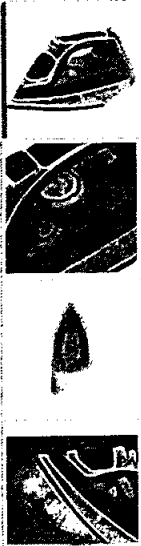

Novo - 164 vendidos

# Ferro De Passar Roupa À Vapor Black + Decker Aj3030 220v



★★★★☆ 29 opiniões

## R\$ 120

12x R\$ 10,00 sem juros  
Com seu ELO terminado em 9652  
Mais informações

Frete grátis **FULL**

Chegará terça-feira 24 de julho.

Modificar

Devolução agilizada gratis

Você tem 7 dias a partir do recebimento

Último disponível!

Comprar agora

Adicionar ao carrinho

Com a Garantia, receba o produto que está esperando ou devolvemos o dinheiro.

Você ganha 60 Mercado Pontos

## Mais anúncios do vendedor

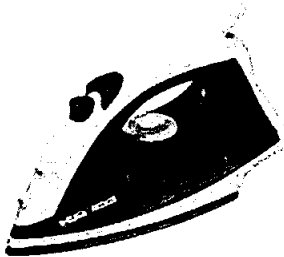

R\$ 59<sup>90</sup>

Ferro Passar Roupas Black Decker...



R\$ 59<sup>90</sup>

Ferro A Vapor Black Decker Azul Aj2000...



R\$ 18

Ferro À Black&c

Ver todos os anúncios

Ajude-nos a melhorar



Q Buscar produtos, marcas e muito mais...

R.M.S.A.L 170  
FLS Nº  
112

Você também pode gostar: mini usina de etanol - torre chopp - carrinho de lanche - maquina de salgados - corte laser

Voltar à lista Agro, Indústria e Comércio > Comércio > Insumos > Carrinhos >

Compartilhar Vender um igual

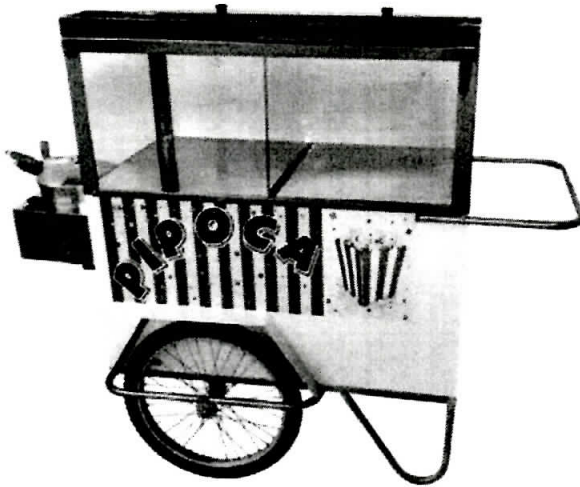

Novo

# Carrinho Para Fazer Pipoca Abertura Lateral - Alsa



## R\$ 1.793<sup>55</sup>

10x R\$ 179,35  
Com o cartão terminando em 9652  
Ver informações

Entrega a combinar com o vendedor  
Caminho: São Paulo  
Consultar frete

Quantidade:

1

Comprar agora

## Mais anúncios do vendedor



R\$ 1.915<sup>44</sup>  
Carrinho Alto De Pipoca - Alsa

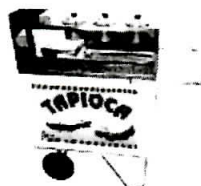

R\$ 971  
Carrinho De Tapioca Alsa



R\$ 1.5  
Carrinho Sopas -

Compre com segurança, receba o produto que está esperando ou devolvemos o dinheiro.

Você ganha a 15 Mercado Pontos

### Informação sobre o vendedor

Localização  
Caminho: São Paulo

Ver todos os anúncios



TCEMT: Espaço do Cidadão - Licitação / De  
 ME, VALE DO GUAPORE COM E SERVIÇOS DE INFORMATICA LTDA, OLMI INFORMATICA LTDA, SUPERSOFT TREINAMENTO EM INFORMATICA EIRELI - ME

- ARMÁRIO DE AÇO C/ 02 PORTAS DE ABRIR C/ CHAVE MEDINDO 2.00MX0 70X0.50CM C/ 04 PRATELEIRA INTERNA GARANTIA DIRETO DO FORNECEDOR CERTIFICADO E SELO DO INMETRO**  
 Quantidade: 22 por R\$ 560,00 = R\$ 12.320,00  
 PARTICIPANTES: VALE DO GUAPORE COM E SERVIÇOS DE INFORMATICA LTDA, SUPERSOFT TREINAMENTO EM INFORMATICA EIRELI - ME, GUERREIRO FILHO CHAVES LTDA, ENTECH INFORMATICA LTDA, TECHNOINF COMERCIO ELETRONICOS EIRELI, ATI COMERCIO DE MOVEIS E INFORMATICA LTDA - ME, IDEALGROUP COMERCIO DE PRODUTOS EIRELI, NV FRANCO COMERCIO E SERVIÇOS DE INFORMATICA E CLIMATIZACAO, OLMI INFORMATICA LTDA, WANDA COMERCIO DE MOVEIS E EQUIPAMENTOS PARA ESCRITORIO LTDA
- ARMÁRIO DE AÇO TIPO ROUPEIRO 16 PORTAS COM PITÃO PARA CADEADO PÃZS COM SAPATAS PLÁSTICAS PROTETORAS**  
 Quantidade: 03 por R\$ 890,00 = R\$ 2.670,00  
 PARTICIPANTES: WANDA COMERCIO DE MOVEIS E EQUIPAMENTOS PARA ESCRITORIO LTDA, SUPERSOFT TREINAMENTO EM INFORMATICA EIRELI - ME, GUERREIRO FILHO CHAVES LTDA, ENTECH INFORMATICA LTDA, TECHNOINF COMERCIO ELETRONICOS EIRELI, OLMI INFORMATICA LTDA, VALE DO GUAPORE COM E SERVIÇOS DE INFORMATICA LTDA, IDEALGROUP COMERCIO DE PRODUTOS EIRELI, NV FRANCO COMERCIO E SERVIÇOS DE INFORMATICA E CLIMATIZACAO, ATI COMERCIO DE MOVEIS E INFORMATICA LTDA - ME
- ARQUIVO DE ACO COM 4 GAVETAS EM COR CINZA GAVETAS COM CORREDICAS E TRILHO PARA PASTAS SUSPENSAS MEDINDO 1335X460X650MM**  
 Quantidade: 11 por R\$ 390,00 = R\$ 4.290,00  
 PARTICIPANTES: OLMI INFORMATICA LTDA, GUERREIRO FILHO CHAVES LTDA, ENTECH INFORMATICA LTDA, TECHNOINF COMERCIO ELETRONICOS EIRELI, ATI COMERCIO DE MOVEIS E INFORMATICA LTDA - ME, VALE DO GUAPORE COM E SERVIÇOS DE INFORMATICA LTDA, IDEALGROUP COMERCIO DE PRODUTOS EIRELI, NV FRANCO COMERCIO E SERVIÇOS DE INFORMATICA E CLIMATIZACAO, SUPERSOFT TREINAMENTO EM INFORMATICA EIRELI - ME, WANDA COMERCIO DE MOVEIS E EQUIPAMENTOS PARA ESCRITORIO LTDA
- BATEDEIRA MODELO PLANETÁURIA COM TIJELA ACOMPANHA 3 BATEDORES COM NO MÁNIMO 5 VELOCIDADES ACOMPANHA ESPÁUTULA CAPACIDADE PARA 4 LITROS 300 WATTS VOLTAGEM 110V.**  
 Quantidade: 06 por R\$ 340,00 = R\$ 2.040,00  
 PARTICIPANTES: OLMI INFORMATICA LTDA, GUERREIRO FILHO CHAVES LTDA, ENTECH INFORMATICA LTDA, TECHNOINF COMERCIO ELETRONICOS EIRELI, ATI COMERCIO DE MOVEIS E INFORMATICA LTDA - ME, VALE DO GUAPORE COM E SERVIÇOS DE INFORMATICA LTDA, IDEALGROUP COMERCIO DE PRODUTOS EIRELI, NV FRANCO COMERCIO E SERVIÇOS DE INFORMATICA E CLIMATIZACAO, SUPERSOFT TREINAMENTO EM INFORMATICA EIRELI - ME, WANDA COMERCIO DE MOVEIS E EQUIPAMENTOS PARA ESCRITORIO LTDA
- BEBEDOURO INDUSTRIAL COM CAPACIDADE DE 100 LITROS EM AÇO INOX E COM 3 TORNEIRAS**  
 Quantidade: 05 por R\$ 1.560,00 = R\$ 7.800,00  
 PARTICIPANTES: OLMI INFORMATICA LTDA, GUERREIRO FILHO CHAVES LTDA, ENTECH INFORMATICA LTDA, TECHNOINF COMERCIO ELETRONICOS EIRELI, ATI COMERCIO DE MOVEIS E INFORMATICA LTDA - ME, VALE DO GUAPORE COM E SERVIÇOS DE INFORMATICA LTDA, IDEALGROUP COMERCIO DE PRODUTOS EIRELI, NV FRANCO COMERCIO E SERVIÇOS DE INFORMATICA E CLIMATIZACAO, SUPERSOFT TREINAMENTO EM INFORMATICA EIRELI - ME, WANDA COMERCIO DE MOVEIS E EQUIPAMENTOS PARA ESCRITORIO LTDA
- BEBEDOURO REFRIGERADO DE MESA COM SUPORTE PARA GALÃO ÀGUA NATURAL E GELADA REFRIGERAÇÃO ELÉTRÔNICA CONTROLE EXTERNO DE TEMPERATURA TERMOSTÁUTO REGULÁVEL ISOLAMENTO TÁRMICO BADEJA DE ÀGUA REMOVÁVEL 110V**  
 Quantidade: 07 por R\$ 400,00 = R\$ 2.800,00  
 PARTICIPANTES: NV FRANCO COMERCIO E SERVIÇOS DE INFORMATICA E CLIMATIZACAO, SUPERSOFT TREINAMENTO EM INFORMATICA EIRELI - ME, GUERREIRO FILHO CHAVES LTDA, ENTECH INFORMATICA LTDA, TECHNOINF COMERCIO

O dinheiro público  
é de todos.

Acesso a informações públicas  
de um jeito fácil e rápido

P.M.S.A.L  
FLS Nº 172  
2118

ELETRONICOS EIRELI, ATI COMERCIO DE MOVEIS E INFORMATICA LTDA - ME, VALE DO GUAPORE COM E SERVICIOS DE INFORMATICA LTDA, IDEALGROUP COMERCIO DE PRODUTOS EIRELI, OLMI INFORMATICA LTDA, WANDA COMERCIO DE MOVEIS E EQUIPAMENTOS PARA ESCRITORIO LTDA

- **CADEIRA GIRATORIA TIPO PRESIDENTE COM BRACOS CIRCULAR BASE METALICA ESPUMA INJETADA ENCOSTO RECLINAVEL AJUSTE DE ALTURA COM RODAS E REVESTIDA EM TECIDO NA COR AZUL**

Quantidade: 02 por R\$ 320,00 = R\$ 640,00

**PARTICIPANTES:** WANDA COMERCIO DE MOVEIS E EQUIPAMENTOS PARA ESCRITORIO LTDA - ME, SUPERSOFT TREINAMENTO EM INFORMATICA EIRELI - ME, GUERREIRO FILHO CHAVES LTDA, ENTECH INFORMATICA LTDA, TECHNOINF COMERCIO ELETRONICOS EIRELI, OLMI INFORMATICA LTDA, VALE DO GUAPORE COM E SERVICIOS DE INFORMATICA LTDA, IDEALGROUP COMERCIO DE PRODUTOS EIRELI, NV FRANCO COMERCIO E SERVICIOS DE INFORMATICA E CLIMATIZACAO, ATI COMERCIO DE MOVEIS E INFORMATICA LTDA - ME

- **CADEIRA TIPO SECRETARIA COM BASE GIRATORIA BRACOS REGULAVEIS ESTRELA EM ACO PISTAO C/ REGULAGEM DE ALTURA A GAS L SANFONADO ESPUMA INJUSTADA E REVESTIDO EM TECIDO. ASSENTO POLIETILENO**

Quantidade: 22 por R\$ 170,00 = R\$ 3.740,00

**PARTICIPANTES:** VALE DO GUAPORE COM E SERVICIOS DE INFORMATICA LTDA - ME, SUPERSOFT TREINAMENTO EM INFORMATICA EIRELI - ME, GUERREIRO FILHO CHAVES LTDA, ENTECH INFORMATICA LTDA, TECHNOINF COMERCIO ELETRONICOS EIRELI, ATI COMERCIO DE MOVEIS E INFORMATICA LTDA - ME, IDEALGROUP COMERCIO DE PRODUTOS EIRELI, NV FRANCO COMERCIO E SERVICIOS DE INFORMATICA E CLIMATIZACAO, OLMI INFORMATICA LTDA, WANDA COMERCIO DE MOVEIS E EQUIPAMENTOS PARA ESCRITORIO LTDA

- **CAIXA DE SOM AMPLIFICADA POTÊNCIA MÍNIMA DE 60W (RMS), COM ENTRADAS USB SD CARD 2 ENTRADAS P10 1 ENTRADA RCA. RECEPTOR DE RÁDIO FM. EQUALIZADOR COM CONTROLE INDEPENDENTE DE Graves e Agudos. ALÇA PARA TRANSPORTE. PESO MÁXIMO 4 5 KG. ALIM. BIVOLT**

Quantidade: 07 por R\$ 479,00 = R\$ 3.353,00

**PARTICIPANTES:** ENTECH INFORMATICA LTDA - ME, SUPERSOFT TREINAMENTO EM INFORMATICA EIRELI - ME, GUERREIRO FILHO CHAVES LTDA, TECHNOINF COMERCIO ELETRONICOS EIRELI, ATI COMERCIO DE MOVEIS E INFORMATICA LTDA - ME, VALE DO GUAPORE COM E SERVICIOS DE INFORMATICA LTDA, IDEALGROUP COMERCIO DE PRODUTOS EIRELI, NV FRANCO COMERCIO E SERVICIOS DE INFORMATICA E CLIMATIZACAO, OLMI INFORMATICA LTDA, WANDA COMERCIO DE MOVEIS E EQUIPAMENTOS PARA ESCRITORIO LTDA

- **COMPUTADOR NO MINIMO 8GB RAM 1TB HD 7200RPM PROCESSADOR DE MINIMO 3.0 GHZ GABINETE MONITOR DE NO MINIMO 19 MOUSE E TECLADO USB.**

Quantidade: 12 por R\$ 1.705,00 = R\$ 20.460,00

**PARTICIPANTES:** IDEALGROUP COMERCIO DE PRODUTOS EIRELI - ME, SUPERSOFT TREINAMENTO EM INFORMATICA EIRELI - ME, GUERREIRO FILHO CHAVES LTDA, ENTECH INFORMATICA LTDA, TECHNOINF COMERCIO ELETRONICOS EIRELI, ATI COMERCIO DE MOVEIS E INFORMATICA LTDA - ME, VALE DO GUAPORE COM E SERVICIOS DE INFORMATICA LTDA, NV FRANCO COMERCIO E SERVICIOS DE INFORMATICA E CLIMATIZACAO, OLMI INFORMATICA LTDA, WANDA COMERCIO DE MOVEIS E EQUIPAMENTOS PARA ESCRITORIO LTDA

- **CONDICIONADOR DE AR TIPO SPLIT INCLUINDO CONDENSADOR E EVAPORADOR TIPO HIGH-WALL CAPACIDADE DE REFRIGERAÇÃO DE 12.000 BTUS/H**

Quantidade: 10 por R\$ 1.145,00 = R\$ 11.450,00

**PARTICIPANTES:** OLMI INFORMATICA LTDA - ME, GUERREIRO FILHO CHAVES LTDA, ENTECH INFORMATICA LTDA, TECHNOINF COMERCIO ELETRONICOS EIRELI, ATI COMERCIO DE MOVEIS E INFORMATICA LTDA - ME, VALE DO GUAPORE COM E SERVICIOS DE INFORMATICA LTDA, IDEALGROUP COMERCIO DE PRODUTOS EIRELI, NV FRANCO COMERCIO E SERVICIOS DE INFORMATICA E CLIMATIZACAO, SUPERSOFT TREINAMENTO EM INFORMATICA EIRELI - ME, WANDA COMERCIO DE MOVEIS E EQUIPAMENTOS PARA ESCRITORIO LTDA

- **CONDICIONADOR DE AR TIPO SPLIT INCLUINDO CONDENSADOR E EVAPORADOR TIPO HIGH-WALL CAPACIDADE DE REFRIGERAÇÃO DE 18.000 BTUS/H**

P.M.S.A.  
FLS Nº 173  
2119

Quantidade: 10 por R\$ 1.650,00 = R\$ 16.500,00  
**PARTICIPANTES:** NV FRANCO COMERCIO E SERVICOS DE INFORMATICA E CLIMATIZACAO , SUPERSOFT TREINAMENTO EM INFORMATICA EIRELI - ME, GUERREIRO FILHO CHAVES LTDA, ENTECH INFORMATICA LTDA, TECHNOINF COMERCIO ELETRONICOS EIRELI, ATI COMERCIO DE MOVEIS E INFORMATICA LTDA - ME, VALE DO GUAPORE COM E SERVICIOS DE INFORMATICA LTDA, IDEALGROUP COMERCIO DE PRODUTOS EIRELI, OLMI INFORMATICA LTDA, WANDA COMERCIO DE MOVEIS E EQUIPAMENTOS PARA ESCRITORIO LTDA

- **ESTANTE DE AÇO COM 06 PRATELEIRAS QUE SUPORTE ATE 60KG MEDINDO 1980X900X 300CM REFORÇADA**

Quantidade: 23 por R\$ 130,00 = R\$ 2.990,00  
**PARTICIPANTES:** OLMI INFORMATICA LTDA , GUERREIRO FILHO CHAVES LTDA, ENTECH INFORMATICA LTDA, TECHNOINF COMERCIO ELETRONICOS EIRELI, ATI COMERCIO DE MOVEIS E INFORMATICA LTDA - ME, VALE DO GUAPORE COM E SERVICIOS DE INFORMATICA LTDA, IDEALGROUP COMERCIO DE PRODUTOS EIRELI, NV FRANCO COMERCIO E SERVICOS DE INFORMATICA E CLIMATIZACAO, SUPERSOFT TREINAMENTO EM INFORMATICA EIRELI - ME, WANDA COMERCIO DE MOVEIS E EQUIPAMENTOS PARA ESCRITORIO LTDA

- **FOGÃO A GÁS 04 (QUATRO) BOCAS COM NO MÍNIMO 01 QUEIMADOR GRANDE FORNO AUTOLIMPANTE MESA EM INOX ACENEDOR AUTOMÁTICO VÁLVULA DE SEGURANÇA. 110V.**

Quantidade: 06 por R\$ 380,00 = R\$ 2.280,00  
**PARTICIPANTES:** ATI COMERCIO DE MOVEIS E INFORMATICA LTDA - ME , SUPERSOFT TREINAMENTO EM INFORMATICA EIRELI - ME, GUERREIRO FILHO CHAVES LTDA, ENTECH INFORMATICA LTDA, TECHNOINF COMERCIO ELETRONICOS EIRELI, VALE DO GUAPORE COM E SERVICIOS DE INFORMATICA LTDA, IDEALGROUP COMERCIO DE PRODUTOS EIRELI, NV FRANCO COMERCIO E SERVICOS DE INFORMATICA E CLIMATIZACAO, OLMI INFORMATICA LTDA, WANDA COMERCIO DE MOVEIS E EQUIPAMENTOS PARA ESCRITORIO LTDA

- **FOGÃO INDUSTRIAL A GÁS COM 4 BOCAS QUEIMADORES DUPLOS ALTURA 80CM GRELHA REFORÇADA 40X40 EM FERRO FUNDIDO DESMONTAVEL ESTRUTURA REFORCADA EM AÇO CARBONO COM FORNO**

Quantidade: 03 por R\$ 1.490,00 = R\$ 4.470,00  
**PARTICIPANTES:** ATI COMERCIO DE MOVEIS E INFORMATICA LTDA - ME , SUPERSOFT TREINAMENTO EM INFORMATICA EIRELI - ME, GUERREIRO FILHO CHAVES LTDA, ENTECH INFORMATICA LTDA, TECHNOINF COMERCIO ELETRONICOS EIRELI, VALE DO GUAPORE COM E SERVICIOS DE INFORMATICA LTDA, IDEALGROUP COMERCIO DE PRODUTOS EIRELI, NV FRANCO COMERCIO E SERVICOS DE INFORMATICA E CLIMATIZACAO, OLMI INFORMATICA LTDA, WANDA COMERCIO DE MOVEIS E EQUIPAMENTOS PARA ESCRITORIO LTDA

- **FORNO ELÉTRICO CAPACIDADE MÁXIMA DE 44 LITROS COM AS FUNÇÕES ASSAR DOURAR TOSTAR E GRATINAR TEMPERATURA DE 50° C A 320° C AUTOLIMPANTE**

Quantidade: 05 por R\$ 370,00 = R\$ 1.850,00  
**PARTICIPANTES:** OLMI INFORMATICA LTDA , GUERREIRO FILHO CHAVES LTDA, ENTECH INFORMATICA LTDA, TECHNOINF COMERCIO ELETRONICOS EIRELI, ATI COMERCIO DE MOVEIS E INFORMATICA LTDA - ME, VALE DO GUAPORE COM E SERVICIOS DE INFORMATICA LTDA, IDEALGROUP COMERCIO DE PRODUTOS EIRELI, NV FRANCO COMERCIO E SERVICOS DE INFORMATICA E CLIMATIZACAO, SUPERSOFT TREINAMENTO EM INFORMATICA EIRELI - ME, WANDA COMERCIO DE MOVEIS E EQUIPAMENTOS PARA ESCRITORIO LTDA

- **FREEZER HORIZONTAL DUPLA AÇÃO CAPACIDADE 510 LTS COM DUAS TAMPAS CEGAS REFRIGERAÇÃO ESTÁTICA COM DEGELO MANUAL REVESTIMENTO EXTERNO COM CHAPA BRANCA E INTERNO AÇO GALVANIZADO TENSÃO 110V.**

Quantidade: 06 por R\$ 2.250,00 = R\$ 13.500,00  
**PARTICIPANTES:** OLMI INFORMATICA LTDA , GUERREIRO FILHO CHAVES LTDA, ENTECH INFORMATICA LTDA, TECHNOINF COMERCIO ELETRONICOS EIRELI, ATI COMERCIO DE MOVEIS E INFORMATICA LTDA - ME, VALE DO GUAPORE COM E SERVICIOS DE INFORMATICA LTDA, IDEALGROUP COMERCIO DE PRODUTOS EIRELI, NV FRANCO COMERCIO E SERVICOS DE INFORMATICA E CLIMATIZACAO, SUPERSOFT TREINAMENTO EM INFORMATICA EIRELI - ME, WANDA COMERCIO DE MOVEIS E EQUIPAMENTOS PARA ESCRITORIO LTDA

EM.S.A.L  
 FLS Nº 324  
 2018

- **GELADEIRA - TIPO REFRIGERADOR - 02 PORTAS - CAPACIDADE MINIMA DE 380 LITROS DE COR BRANCA VOLTAGEM 127V - COM CERTIFICADO DE GARANTIA E MANUAL DE INSTRUÇÃO.**

Quantidade: 07 por R\$ 2.080,00 = R\$ 14.560,00

**PARTICIPANTES:** OLMI INFORMATICA LTDA, GUERREIRO FILHO CHAVES LTDA, ENTECH INFORMATICA LTDA, TECHNOINF COMERCIO ELETRONICOS EIRELI, ATI COMERCIO DE MOVEIS E INFORMATICA LTDA - ME, VALE DO GUAPORE COM E SERVIÇOS DE INFORMATICA LTDA, IDEALGROUP COMERCIO DE PRODUTOS EIRELI, NV FRANCO COMERCIO E SERVIÇOS DE INFORMATICA E CLIMATIZACAO, SUPERSOFT TREINAMENTO EM INFORMATICA EIRELI - ME, WANDA COMERCIO DE MOVEIS E EQUIPAMENTOS PARA ESCRITORIO LTDA

- **IMPRESSORA MULTIFUNCIONAL LASER COM WIRELESS E REDE CABEADA COM FUNÇÃES DE IMPRESSORA COPIADORA E DITALIZAÇÃO.**

Quantidade: 13 por R\$ 841,00 = R\$ 10.933,00

**PARTICIPANTES:** TECHNOINF COMERCIO ELETRONICOS EIRELI, SUPERSOFT TREINAMENTO EM INFORMATICA EIRELI - ME, GUERREIRO FILHO CHAVES LTDA, ENTECH INFORMATICA LTDA, ATI COMERCIO DE MOVEIS E INFORMATICA LTDA - ME, VALE DO GUAPORE COM E SERVIÇOS DE INFORMATICA LTDA, IDEALGROUP COMERCIO DE PRODUTOS EIRELI, NV FRANCO COMERCIO E SERVIÇOS DE INFORMATICA E CLIMATIZACAO, OLMI INFORMATICA LTDA, WANDA COMERCIO DE MOVEIS E EQUIPAMENTOS PARA ESCRITORIO LTDA

- **IMPRESSORA PLOTTER COM ALIMENTAÇÃO FRONTAL PARA ROLOS DE MÁDIA DE 61 CM (24 POLEGADAS) RESOLUÇÃO MÁXIMA DE IMPRESSORA 1200 X 1200 DPI MEMÓRIA DE 256 MB. COM CONEXÃO WI-FI TECNOLOGIA DE IMPRESSAO EM JATO DE TINTA TERMICO GARANTIA MÁNIMA DE 01**

Quantidade: 01 por R\$ 2.817,00 = R\$ 2.817,00

**PARTICIPANTES:** GUERREIRO FILHO CHAVES LTDA, SUPERSOFT TREINAMENTO EM INFORMATICA EIRELI - ME, ENTECH INFORMATICA LTDA, TECHNOINF COMERCIO ELETRONICOS EIRELI, ATI COMERCIO DE MOVEIS E INFORMATICA LTDA - ME, VALE DO GUAPORE COM E SERVIÇOS DE INFORMATICA LTDA, IDEALGROUP COMERCIO DE PRODUTOS EIRELI, NV FRANCO COMERCIO E SERVIÇOS DE INFORMATICA E CLIMATIZACAO, OLMI INFORMATICA LTDA, WANDA COMERCIO DE MOVEIS E EQUIPAMENTOS PARA ESCRITORIO LTDA

- **LAVADORA DE ALTA PRESSÃO COM CARRO DE TRANSPORTE INTEGRADO MANGUEIRA ALTA PRESSÃO (M) 6 POTÊNCIA (KW) 1.7 PRESSAO TRABALHO (BAR) 100 VAZAO MAXIMA DE AGUA (L/H) 520 PRESSAO MAXIMA (BAR) 120**

Quantidade: 05 por R\$ 569,00 = R\$ 2.845,00

**PARTICIPANTES:** ATI COMERCIO DE MOVEIS E INFORMATICA LTDA - ME, SUPERSOFT TREINAMENTO EM INFORMATICA EIRELI - ME, GUERREIRO FILHO CHAVES LTDA, ENTECH INFORMATICA LTDA, TECHNOINF COMERCIO ELETRONICOS EIRELI, VALE DO GUAPORE COM E SERVIÇOS DE INFORMATICA LTDA, IDEALGROUP COMERCIO DE PRODUTOS EIRELI, NV FRANCO COMERCIO E SERVIÇOS DE INFORMATICA E CLIMATIZACAO, OLMI INFORMATICA LTDA, WANDA COMERCIO DE MOVEIS E EQUIPAMENTOS PARA ESCRITORIO LTDA

- **LIQUIDIFICADOR DOMÉSTICO COM TRÁIS VELOCIDADES PULSAR FUNÇÃO MULTICLEAN COPO DE PLAUSTICO ALTAMENTE RESISTENTE COM TRAVAMENTO NA BASE SOBRETAMPA DOSADORA BASE COM ACOPLAMENTO PARA O CABO BRANCO 100V.**

Quantidade: 08 por R\$ 76,00 = R\$ 608,00

**PARTICIPANTES:** NV FRANCO COMERCIO E SERVIÇOS DE INFORMATICA E CLIMATIZACAO, SUPERSOFT TREINAMENTO EM INFORMATICA EIRELI - ME, GUERREIRO FILHO CHAVES LTDA, ENTECH INFORMATICA LTDA, TECHNOINF COMERCIO ELETRONICOS EIRELI, ATI COMERCIO DE MOVEIS E INFORMATICA LTDA - ME, VALE DO GUAPORE COM E SERVIÇOS DE INFORMATICA LTDA, IDEALGROUP COMERCIO DE PRODUTOS EIRELI, OLMI INFORMATICA LTDA, WANDA COMERCIO DE MOVEIS E EQUIPAMENTOS PARA ESCRITORIO LTDA

- **LIQUIDIFICADOR INDUSTRIAL COM COPO EM INOX CAPACIDADE MINIMA DE 4 LITROS MOTOR MINIMO 1/3HP 110V LAMINAS CORTE EM ACO INOX REFORCADO PÁÇS BORRACHA ANTI VIBRACAO**

Quantidade: 05 por R\$ 510,00 = R\$ 2.550,00

**PARTICIPANTES:** OLMI INFORMATICA LTDA, GUERREIRO FILHO CHAVES LTDA, ENTECH INFORMATICA LTDA, TECHNOINF COMERCIO ELETRONICOS EIRELI, ATI COMERCIO DE MOVEIS E INFORMATICA LTDA - ME, VALE DO GUAPORE COM E SERVIÇOS

P.M.S.A.L  
FLS Nº 125  
2113

DE INFORMATICA LTDA, IDEALGROUP COMERCIO DE PRODUTOS EIRELI, NV FRANCO COMERCIO E SERVICOS DE INFORMATICA E CLIMATIZACAO, SUPERSOFT TREINAMENTO EM INFORMATICA EIRELI - ME, WANDA COMERCIO DE MOVEIS E EQUIPAMENTOS PARA ESCRITORIO LTDA

• **LONGARINA SECRETÁURIA PLÁUSTICA C/03 LUGARES SIBRAÇOS COM ENCOSTO/ASSENTO PLÁUSTICO POLIPROPILENO**

Quantidade: 23 por R\$ 239,00 = R\$ 5.497,00

PARTICIPANTES: ATI COMERCIO DE MOVEIS E INFORMATICA LTDA - ME ✨, SUPERSOFT TREINAMENTO EM INFORMATICA EIRELI - ME, GUERREIRO FILHO CHAVES LTDA, ENTECH INFORMATICA LTDA, TECHNINF COMERCIO ELETRONICOS EIRELI, VALE DO GUAPORE COM E SERVAOS DE INFORMATICA LTDA, IDEALGROUP COMERCIO DE PRODUTOS EIRELI, NV FRANCO COMERCIO E SERVICOS DE INFORMATICA E CLIMATIZACAO, OLMI INFORMATICA LTDA, WANDA COMERCIO DE MOVEIS E EQUIPAMENTOS PARA ESCRITORIO LTDA

• **LONGARINA SECRETÁURIA PLÁUSTICA C/04 LUGARES SIBRAÇOS COM ENCOSTO/ASSENTO PLÁUSTICO POLIPROPILENO**

Quantidade: 11 por R\$ 339,00 = R\$ 3.729,00

PARTICIPANTES: ATI COMERCIO DE MOVEIS E INFORMATICA LTDA - ME ✨, SUPERSOFT TREINAMENTO EM INFORMATICA EIRELI - ME, GUERREIRO FILHO CHAVES LTDA, ENTECH INFORMATICA LTDA, TECHNINF COMERCIO ELETRONICOS EIRELI, VALE DO GUAPORE COM E SERVAOS DE INFORMATICA LTDA, IDEALGROUP COMERCIO DE PRODUTOS EIRELI, NV FRANCO COMERCIO E SERVICOS DE INFORMATICA E CLIMATIZACAO, OLMI INFORMATICA LTDA, WANDA COMERCIO DE MOVEIS E EQUIPAMENTOS PARA ESCRITORIO LTDA

• **MÁQUINA DE LAVAR ROUPA CAPACIDADE MÁNIMA DE 11KG DE ROUPA SECA NA COR BRANCA. CESTO EM POLIPROPILENO GABINETE EM AÇO GALVANIZADO ANTI-CORROSÃO PAINEL ELETRÔNICO SELEÇÃO DE PROGRAMAS LAVAGEM ENXAGUE CENTRIFUGA NIVEL AGUA DISPERSER SABAO EM PO**

Quantidade: 03 por R\$ 1.275,00 = R\$ 3.825,00

PARTICIPANTES: OLMI INFORMATICA LTDA ✨, GUERREIRO FILHO CHAVES LTDA, ENTECH INFORMATICA LTDA, TECHNINF COMERCIO ELETRONICOS EIRELI, ATI COMERCIO DE MOVEIS E INFORMATICA LTDA - ME, VALE DO GUAPORE COM E SERVAOS DE INFORMATICA LTDA, IDEALGROUP COMERCIO DE PRODUTOS EIRELI, NV FRANCO COMERCIO E SERVICOS DE INFORMATICA E CLIMATIZACAO, SUPERSOFT TREINAMENTO EM INFORMATICA EIRELI - ME, WANDA COMERCIO DE MOVEIS E EQUIPAMENTOS PARA ESCRITORIO LTDA

• **MÁQUINA DE LAVAR ROUPA TIPO TANQUINHO EM FIBRA CAPACIDADE MÁNIMA DE 4 5KG LAVAGEM POR TURBILHONAMENTO TAMPA ARTICULADA 110V SELO PROCEL CLASSE A CONSUMO ENERGIA**

Quantidade: 03 por R\$ 300,00 = R\$ 900,00

PARTICIPANTES: OLMI INFORMATICA LTDA ✨, GUERREIRO FILHO CHAVES LTDA, ENTECH INFORMATICA LTDA, TECHNINF COMERCIO ELETRONICOS EIRELI, ATI COMERCIO DE MOVEIS E INFORMATICA LTDA - ME, VALE DO GUAPORE COM E SERVAOS DE INFORMATICA LTDA, IDEALGROUP COMERCIO DE PRODUTOS EIRELI, NV FRANCO COMERCIO E SERVICOS DE INFORMATICA E CLIMATIZACAO, SUPERSOFT TREINAMENTO EM INFORMATICA EIRELI - ME, WANDA COMERCIO DE MOVEIS E EQUIPAMENTOS PARA ESCRITORIO LTDA

• **NOBREAK MINIMO DE 1400 VA**

Quantidade: 05 por R\$ 379,00 = R\$ 1.895,00

PARTICIPANTES: GUERREIRO FILHO CHAVES LTDA ✨, SUPERSOFT TREINAMENTO EM INFORMATICA EIRELI - ME, ENTECH INFORMATICA LTDA, TECHNINF COMERCIO ELETRONICOS EIRELI, ATI COMERCIO DE MOVEIS E INFORMATICA LTDA - ME, VALE DO GUAPORE COM E SERVAOS DE INFORMATICA LTDA, IDEALGROUP COMERCIO DE PRODUTOS EIRELI, NV FRANCO COMERCIO E SERVICOS DE INFORMATICA E CLIMATIZACAO, OLMI INFORMATICA LTDA, WANDA COMERCIO DE MOVEIS E EQUIPAMENTOS PARA ESCRITORIO LTDA

• **NOTEBOOK PADRAO - PROCESSADOR INTEL CORE I3 MONITOR DE NO MINIMO 15.6 MINIMO DE 4GB DE MEMORIA E MINIMO DE 500GB DE HD DVD-RW E WI-FI**

Quantidade: 10 por R\$ 2.450,00 = R\$ 24.500,00

**PARTICIPANTES:** ATI COMERCIO DE MOVEIS E INFORMATICA LTDA - ME, SUPERSOFT TREINAMENTO EM INFORMATICA EIRELI - ME, GUERREIRO FILHO CHAVES LTDA, ENTECH INFORMATICA LTDA, TECHNOINF COMERCIO ELETRONICOS EIRELI, VALE DO GUAPORE COM E SERVAOS DE INFORMATICA LTDA, IDEALGROUP COMERCIO DE PRODUTOS EIRELI, NV FRANCO COMERCIO E SERVICOS DE INFORMATICA E CLIMATIZACAO, OLMI INFORMATICA LTDA, WANDA COMERCIO DE MOVEIS E EQUIPAMENTOS PARA ESCRITORIO LTDA

• **PROJETOR MULTIMIDIA MINIMO DE 3200 LUMENS COM HDMI**

Quantidade: 06 por R\$ 1.350,00 = R\$ 8.100,00

**PARTICIPANTES:** OLMI INFORMATICA LTDA, GUERREIRO FILHO CHAVES LTDA, ENTECH INFORMATICA LTDA, TECHNOINF COMERCIO ELETRONICOS EIRELI, ATI COMERCIO DE MOVEIS E INFORMATICA LTDA - ME, VALE DO GUAPORE COM E SERVAOS DE INFORMATICA LTDA, IDEALGROUP COMERCIO DE PRODUTOS EIRELI, NV FRANCO COMERCIO E SERVICOS DE INFORMATICA E CLIMATIZACAO, SUPERSOFT TREINAMENTO EM INFORMATICA EIRELI - ME, WANDA COMERCIO DE MOVEIS E EQUIPAMENTOS PARA ESCRITORIO LTDA

• **QUADRO BRANCO FIXO EM VIDRO TEMPERADO DE SEGURANÁCA INCOLOR DE 8MM DE ESPESSURA 2 50M DE COMPRIMENTO X 1 20 DE ALTURA PINTADO NO FUNDO COM TINTA BRANCA TIPO EPOXI. FIXADO EM OITO PONTOS COM PROLONGADORES CROMADOS TIPO BOTOES COM INSTALACAO INCLUSA**

Quantidade: 38

**PARTICIPANTES:** OLMI INFORMATICA LTDA, SUPERSOFT TREINAMENTO EM INFORMATICA EIRELI - ME, GUERREIRO FILHO CHAVES LTDA, ENTECH INFORMATICA LTDA, TECHNOINF COMERCIO ELETRONICOS EIRELI, ATI COMERCIO DE MOVEIS E INFORMATICA LTDA - ME, VALE DO GUAPORE COM E SERVAOS DE INFORMATICA LTDA, IDEALGROUP COMERCIO DE PRODUTOS EIRELI, NV FRANCO COMERCIO E SERVICOS DE INFORMATICA E CLIMATIZACAO, WANDA COMERCIO DE MOVEIS E EQUIPAMENTOS PARA ESCRITORIO LTDA

• **SMART TV COM NO MINIMO 42 EM LED FULL HD COM CARACTERÁSTICAS MÁNIMAS 02 ENTRADAS HDMI 2 ENTRADAS USB BIVOLT (110 E 220 V). COM CABO DE ENERGIA E CONTROLE REMOTO**

Quantidade: 01 por R\$ 1.683,00 = R\$ 1.683,00

**PARTICIPANTES:** NV FRANCO COMERCIO E SERVICOS DE INFORMATICA E CLIMATIZACAO, SUPERSOFT TREINAMENTO EM INFORMATICA EIRELI - ME, GUERREIRO FILHO CHAVES LTDA, ENTECH INFORMATICA LTDA, TECHNOINF COMERCIO ELETRONICOS EIRELI, ATI COMERCIO DE MOVEIS E INFORMATICA LTDA - ME, VALE DO GUAPORE COM E SERVAOS DE INFORMATICA LTDA, IDEALGROUP COMERCIO DE PRODUTOS EIRELI, OLMI INFORMATICA LTDA, WANDA COMERCIO DE MOVEIS E EQUIPAMENTOS PARA ESCRITORIO LTDA

• **TELA RETRATIL DE PROJECAO MINIMO DE 180 X 180CM**

Quantidade: 06 por R\$ 330,00 = R\$ 1.980,00

**PARTICIPANTES:** GUERREIRO FILHO CHAVES LTDA, SUPERSOFT TREINAMENTO EM INFORMATICA EIRELI - ME, ENTECH INFORMATICA LTDA, TECHNOINF COMERCIO ELETRONICOS EIRELI, ATI COMERCIO DE MOVEIS E INFORMATICA LTDA - ME, VALE DO GUAPORE COM E SERVAOS DE INFORMATICA LTDA, IDEALGROUP COMERCIO DE PRODUTOS EIRELI, NV FRANCO COMERCIO E SERVICOS DE INFORMATICA E CLIMATIZACAO, OLMI INFORMATICA LTDA, WANDA COMERCIO DE MOVEIS E EQUIPAMENTOS PARA ESCRITORIO LTDA

**Institucional**  
 Conheça o Tribunal  
 História  
 Composição  
 Ministério Público de Contas  
 Fiscalizados  
 Ouvidoria  
 Corregedoria

**Pesquisas e Serviços**  
 Processos  
 Jurisprudência  
 Legislação e Normativos  
 Certidão Negativa de Débitos  
 PUG - Área Restrita  
 GEO-OBRAS  
 Boletim Online

**Transparência**  
 Consulta por Assunto  
 Solicitação de Informação

**Imprensa**  
 Notícias  
 Artigos  
 Publicações  
 TV Contas  
 Rádio TCE  
 Sessão Plenária  
 Galeria de Fotos

**Escola de Contas**  
 Eventos  
 Ensino a Distância do TCE  
 Certificados

P.M.S.A.I.  
 FLS Nº 577  
 2118



Tribunal de Contas de Mato Grosso

Copyright © 2012

Rua Cons. Benjamin Duarte Monteiro, Nº 01, - Ed. Marechal Rondon - Centro Político Administrativo - Cuiabá-MT CEP 78049-915 - Horário de Funcionamento: 08h às 18h - Fone: (65) 3613-7550 - Email: tce@tce.mt.gov.br

P.M.S.A.2  
FLY No 178  
2018

**PREFEITURA MUNICIPAL DE SANTO ANTONIO DO LESTE**

Rua "A", 367 - Jd. Santa Inês

CNPJ : 04.217.362/0001-90

P.M.S.A.L  
FLS Nº 179  
218

Página 1

**Solicitação de Materiais / Serviços**

Requisição	Responsável	Data
<b>02197/18</b>	MARLI ARTUZO BRUNETTA	23/07/2018

Descrição

AQUISIÇÃO DE MATERIAL PERMANENTE

Poder PODER EXECUTIVO

Órgão SECRETARIA MUNICIPAL DE ASSISTENCIA SOCIAL

Setor Solicitante FUNDO MUNICIPAL DE ASSISTENCIA SOCIAL

Centro de Custo **16 FUNDO MUNICIPAL DE ASSISTENCIA SOCIAL**

Placa

**Observação**

REFERENTE A AQUISIÇÃO DE MATERIAL PERMANENTE, PARA ATENDER AS NECESSIDADES DA SECRETARIA DE ASSISTENCIA SOCIAL

Item	Cód. Produto	Descrição do Produto	Unidade	Qtde	Qtde Rec.	C. Custo	Centro de Custo
		Descrição Detalhada do Produto			Observação		
1	001.028.787	ESPRESSOR DE FRUTA - DO TIPO INDUSTRIAL, FUNCIONAMENTO ELETRICO, EM AÇO INOXIDAVEL 220V	UNID	2	0	16	FUNDO MUNICIPAL DE ASSIS

  
**MARLI ARTUZO BRUNETTA**  
Solicitante

**PREFEITURA MUNICIPAL DE SANTO ANTONIO DO LESTE**

Rua "A", 367 - Jd. Santa Inês

CNPJ : 04.217.362/0001-90

P.M.S.A.L

FLS nº 1810

Página 1 de 1

**QUADRO DE COTAÇÕES**

COTAÇÃO	DATA	DESCRIÇÃO	
02197/18	23/07/2018	AQUISIÇÃO DE MATERIAL PERMANENTE	
ABERTURA	ENCERRAMENT	CENTRO DE CUSTO	RESPONSÁVEL
23/07/2018		FUNDO MUNICIPAL DE ASSISTENCIA SOCIAL	MARLI ARTUZO BRUNETTA

**PRODUTO**

ITEM	DESCRIÇÃO DO PRODUTO	UNIDADE	QUANTIDADE
1	001.028.787 ESPREMEDOR DE FRUTA - DO TIPO INDUSTRIAL, FUNCIONAMENTO ELETRICC	UNID	2
<b>PROponentes</b>			
CODIGO	NOME	VLR UNIT.	TOTAL
20914	CCK COMERCIAL EIRELI - EPP	389,99	779,98
22139	MUNICIPIO DE PORTO DOS GAUCHOS	189,00	378,00
22220	JULIERME F. DA ROSA	496,97	993,94
22232	MAQUITEC MAQUINAS E EQUIPAMENTOS LTDA	418,00	836,00
22238	MKM COMERCIO DE EQUIPAMENTOS, MOBILIARIOS E MAQUIN	390,00	780,00
<b>PROponente Vencedor</b>		<b>VLR UNIT.</b>	<b>TOTAL</b>
<b>22139</b>	<b>MUNICIPIO DE PORTO DOS GAUCHOS</b>	<b>189,00</b>	<b>378,00</b>
<b>PREÇO MÉDIO DO ÍTEM</b>		<b>376,792</b>	<b>753,584</b>

**RELAÇÃO DE PROponentes PARTICIPANTES**

CÓDIGO	PROponentes	VALOR
20914	CCK COMERCIAL EIRELI - EPP 22.065.938/0001-22	779,98
22139	MUNICIPIO DE PORTO DOS GAUCHOS 03.204.187/0001-33	378,00
22220	JULIERME F. DA ROSA 06.324.611/0001-71	993,94
22232	MAQUITEC MAQUINAS E EQUIPAMENTOS LTDA 10.506.096/0001-18	836,00
22238	MKM COMERCIO DE EQUIPAMENTOS, MOBILIARIOS E MAQUIN 95.276.069/0001-59	780,00

**RELAÇÃO DOS PROponentes VENCEDORES**

CÓDIGO	PROponentes	VALOR
22139	MUNICIPIO DE PORTO DOS GAUCHOS	378,00
	<b>TOTAL DOS PROponentes VENCEDORES</b>	<b>378,00</b>

Aprovado por:

Digitador (a)  
Alecio Tafarel Junior

# Relatório de Cotação: Cotação Rápida 16

Pesquisa concluída no dia 19/07/2018 09:28:06 (IP: 200.11.13.66)

ITEM	PREÇOS	VALOR UNIT. (OOMPASNET)	QUANTIDADE	TOTAL	
1) ESPREMEDOR FRUTA	9	R\$900,00	1 Unidade	R\$900,00	
<b>Preço ComprasNet</b>	<b>Órgão Público</b>		<b>Identificação</b>	<b>Data Licitação</b>	<b>Preço</b>
1	MINISTÉRIO DA DEFESA   Comando da Marinha   Secretaria Geral da Marinha   Diretoria de Abastecimento		NºPregão:442017 UASG:771000	30/04/2018	R\$900,00
Média dos Preços Obtidos: R\$900,00					
<b>Valor Global:</b>				<b>R\$900,00</b>	

Valor do item em relação ao total

● 1) ESPREMEDOR...

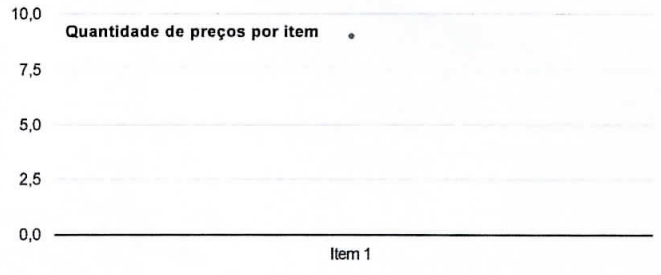
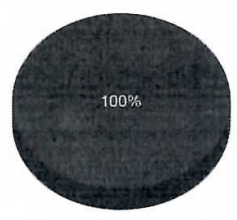

## Detalhamento dos Itens

Item 1: ESPREMEDOR FRUTA		R\$900,00
Quantidade	Descrição	Observação
1 Unidade	Espremedor De Fruta Industrial Pequeno Bivolt - Seu Corpo É Feito Em Aço Inox, Copo Em Alumínio Repuxado E Caçamba/Tampa Em Polipropileno. Conta Com Uma Potência De 1/4 Cv (200w), Frequência De 60 Hz E Uma Rotação De 1740 Rpm.	
Preço (ComprasNet) 1: Mediana das Propostas Finais		R\$900,00



CNPJ

RAZÃO SOCIAL DO FORNECEDOR

VALOR DA PROPOSTA FINAL

Estado: Cidade: Endereço: Nome de Contato: Telefone:  
 RJ Rio de Janeiro R ITAUNAS, 101 Juliane de Sá Pereira (21) 3402-4177

Email: **FLS Nº** 18  
 jspcomercio@gmail.com

05.530.834/0001-22 DUNAS COMERCIAL LTDA - EPP

R\$3.999,99

Marca: Spolu  
 Fabricante: Spolu  
 Modelo: SPL004

Descrição: Esprededor de Fruta pequeno. Tensão: 127/220 V. Caçamba em alumínio repuxado. Tampa em polipropileno. Potência: 1/4 CV (180 W). Freqüência: 50/60 Hz. Rotação de 1740 RPM.

Estado: Cidade: Endereço: Telefone: Email:  
 ES Serra R GUIMARAES ROSA, 227 (27) 3241-1860 dunas\_comrcial@yahoo.com.br

18.593.064/0001-09 SUPRY OFFICE DISTRIBUIDORA DE MATERIAIS E SERVICOS EIRE

R\$4.000,00

Marca: TRON  
 Fabricante: TRON  
 Modelo: INOX

Descrição: Esprededor De Fruta Industrial PequenoBivolt - Seu Corpo É Feito Em Aço Inox, Copo Em Alumínio Repuxado E Caçamba/Tampa Em Polipropileno. Conta Com Uma Potência De 1/4 Cv (200w), Freqüência De 60 Hz E Uma Rotação De 1740 Rpm.Marca: TRONFabricante: TRONModelo: INOXProcedência: Nacional (Brasil)Prazo de Validade do Material: 12 (doze) mesesGarantia: 12 (doze) mesesPrazo de Entrega: Conforme EditalPrazo de Validade da Proposta: 60 (sessenta) dias, a contar da data de sua apresentação.Prazo de Validade da Ata de registro será de 12 (doze) mesesPrazo de Pagamento: 30 (trinta) diasDeclaramos que estamos de pleno acordo com todas as condições estabelecidas no Edital e seus Anexos, bem como aceitamos todas as obrigações e responsabilidades constantes das especificações.Declaremos que nos preços cotados estão incluídas todas as despesas que, direta ou indiretamente, fazem parte do presente objeto, tais como gastos da empresa com suporte técnico e administrativo, impostos, seguros, taxas, ou quaisquer outros que possam incidir sobre gastos da empresa, sem quaisquer acréscimos em virtude de expectativa inflacionária e deduzidos os descontos eventualmente concedidos.

Estado: Cidade: Endereço: Nome de Contato: Telefone:  
 RJ Rio de Janeiro AV GOMES FREIRE, 647 Itrio Ricardo Aparecido Dios Porto Junior (21) 2224-8175

16.964.434/0001-41 MULTIART DISTRIBUIDORA DE MATERIAIS E SERVICOS LTDA - E

R\$4.000,00

Marca: TRON  
 Fabricante: TRON  
 Modelo: INOX

Descrição: Esprededor De Fruta Industrial PequenoBivolt - Seu Corpo É Feito Em Aço Inox, Copo Em Alumínio Repuxado E Caçamba/Tampa Em Polipropileno. Conta Com Uma Potência De 1/4 Cv (200w), Freqüência De 60 Hz E Uma Rotação De 1740 Rpm.Marca: TRONFabricante: TRONModelo: INOXProcedência: Nacional (Brasil)Prazo de Validade do Material: 12 (doze) mesesGarantia: 12 (doze) mesesPrazo de Entrega: Conforme EditalPrazo de Validade da Proposta: 60 (sessenta) dias, a contar da data de sua apresentação.Prazo de Validade da Ata de registro será de 12 (doze) mesesPrazo de Pagamento: 30 (trinta) diasDeclaramos que estamos de pleno acordo com todas as condições estabelecidas no Edital e seus Anexos, bem como aceitamos todas as obrigações e responsabilidades constantes das especificações.Declaremos que nos preços cotados estão incluídas todas as despesas que, direta ou indiretamente, fazem parte do presente objeto, tais como gastos da empresa com suporte técnico e administrativo, impostos, seguros, taxas, ou quaisquer outros que possam incidir sobre gastos da empresa, sem quaisquer acréscimos em virtude de expectativa inflacionária e deduzidos os descontos eventualmente concedidos.

Estado: Cidade: Endereço: Nome de Contato: Telefone:  
 RJ Rio de Janeiro R JOSE DOS REIS, 2475 Carlos Roberto Soares Rangel (21) 2597-8648

05.630.367/0001-02 TBX-COMERCIO IMP E EXP DE EQUIPTOS E SUPRIMENTOS DE INF

R\$4.000,00

Marca: spl  
 Fabricante: spl  
 Modelo: spl 005

Descrição: Esprededor De Fruta Industrial Pequeno Bivolt - Seu Corpo É Feito Em Aço Inox, Copo Em Alumínio Repuxado E Caçamba/Tampa Em Polipropileno. Conta Com Uma Potência De 1/4 Cv (200w), Freqüência De 60 Hz E Uma Rotação De 1740 Rpm.

Estado: Cidade: Endereço: Telefone: Email:  
 PR Ponta Grossa R ANTONIO VIEIRA, 453 (42) 4063-9161 anapaulajorge@yahoo.com.br

# Associação Mato-Grossense dos Municípios - AMM

(/mt/amm/)

A edição assinada digitalmente de 15 de Janeiro de 2018, de número 2.895, está disponível.

## Baixar edição

15/01/18 2.895

- (/mt/amm/edicoes/)
- Todas edições (/mt/amm/edicoes/)
- (/mt/amm/publicacoes/)
- Todas publicações (/mt/amm/publicacoes/)
- Edições anteriores ▾
- Apresentação
- Acesso do usuário

Essa publicação está na edição do(s) dia(s): 20 de Setembro de 2017.

## ATA DE REGISTRO DE PREÇOS: Nº 085/2017.

### PREGÃO PRESENCIAL: Nº 43/2017 – REGISTRO DE PREÇOS

VALIDADE: 12 (DOZE) MESES

O MUNICÍPIO DE PORTO DOS GAÚCHOS, ESTADO DE MATO GROSSO, Pessoa Jurídica de Direito Público, inscrita no CNPJ/MF sob o nº 03.204.187/0001-33, com sede administrativa na Praça Leopoldina Wilke, nº 19, Centro, na cidade de Porto dos Gaúchos-MT, neste ato representado pelo Prefeito Municipal em Exercício, o senhor MOACIR PINHEIRO PIOVESAN, portador do RG nº: 1.100.320-6 SSP/MT e CPF nº 903.672.351 - 53, residente e domiciliado na Rua Dona Alvina, s/nº. Centro, Município de Porto dos Gaúchos/MT, doravante denominado simplesmente **ÓRGÃO GERENCIADOR** e a empresa **OLMI INFORMATICA LTDA**, inscrita no CNPJ sob o nº 00.8321/0001-17, com sede na Av. Mato Grosso, nº 92-N, CEP. 78.320-000, no Município de Juína - MT, neste ato, representada pelo Sr.(a) **ANDREY RICARDO IORIS**, portador da Carteira Nacional de Habilitação. 01188718957, inscrito no CPF/MF sob o nº 907.910.101-04, denominada simplesmente **FORNECEDOR REGISTRADO**, resolvem na forma da pela Lei Federal nº 10.520, de 17 de julho de 2002, Lei complementar 123/2006, Lei complementar 147/2014, subsidiariamente, pela Lei Federal nº 8.666, de 21 de junho de 1993, e alterações posteriores, firmar a presente **ATA DE REGISTRO DE PREÇOS**, cuja minuta foi examinada pela Assessoria Jurídica do município de Porto dos Gaúchos, que emitiu seu parecer, conforme o parágrafo único do artigo 38 da Lei nº 8.666, de 1993, e ainda mediante as cláusulas e condições seguintes.

#### 1. DO OBJETO

1.1. A presente Ata tem por objeto o **REGISTRO DE PREÇOS** para FUTURA E EVENTUAL AQUISIÇÃO DE MOVEIS E ELETRODOMESTICOS PARA SUPRIR A DEMANDA DAS SECRETARIAS DA PREFEITURA MUNICIPAL DE PORTO DOS GAÚCHOS-MT.

#### 2. DA VINCULAÇÃO AO EDITAL

2.1 Este instrumento guarda inteira conformidade com os termos do **PREGÃO PRESENCIAL Nº 43/2017** para Registro de Preços e seus Anexos, do qual é parte integrante e complementar, vinculando-se, ainda, à proposta do Fornecedor Registrado.

#### 3. DA VIGÊNCIA DA ATA

3.1. A presente Ata de Registro de Preços terá vigência de **12 (doze) meses**, a contar da data de sua assinatura.

#### 4. DO PREÇO E PAGAMENTO

4.1. Os preços registrados e a indicação dos respectivos Fornecedores detentores da Ata serão publicados no Diário oficial dos Municípios e divulgados em meio eletrônico: [www.portodosgauchos.mt.gov.br](http://www.portodosgauchos.mt.gov.br).

4.2. A qualquer tempo, o preço registrado poderá ser revisto em decorrência de eventual redução daqueles existentes no mercado, cabendo ao Órgão Gerenciador convocar os Fornecedores registrados para negociar o novo valor.

4.2.1 Caso o Fornecedor registrado se recuse a baixar os seus preços, o Órgão Gerenciador poderá liberar o fornecedor do compromisso assumido, uma vez frustrada a negociação e convocar os demais fornecedores visando a igual oportunidade de negociação.

4.3. Durante o período de validade da Ata de Registro de Preços, os preços não serão reajustados, ressalvado a superveniência de normas federais aplicáveis à espécie.

P.M.S.A.L  
 185  
 2

4. O diferencial de preço entre a proposta inicial do Fornecedor detentor da Ata e a pesquisa de mercado efetuada pelo Órgão Gerenciador à época da abertura da proposta, bem como eventuais descontos por ela concedidos serão sempre mantidos, inclusive se houver prorrogação da validade da Ata de Registro de Preços.
5. É concedido um prazo de 03 (três) dias, contados da data da protocolização da Nota Fiscal/Fatura perante este Município de Porto dos Gaúchos/MT, para conferência e aprovação do recebimento definitivo do objeto deste Edital.
6. Após o prazo de conferência e aprovação do recebimento definitivo do objeto deste Edital e comprovada a manutenção das exigências da habilitação, as notas fiscais de entrega serão encaminhadas à contabilidade/tesouraria para o efetivo pagamento, que ocorrerá entre os dias 20 e 30 do mês subsequente ao recebimento definitivo dos produtos.
- 6.1. Os pagamentos serão creditados em favor da contratada, por meio de depósito Bancário/Transferência em conta corrente indicada na proposta, contendo o nome do banco, agência, localidade e número da conta corrente em que deverá ser efetivado o crédito.

**i. DO CONTROLE DOS PREÇOS REGISTRADOS**

- i.1. O Órgão Gerenciador adotará a prática de todos os atos necessários ao controle e administração da presente Ata.
- i.2. DOS PREÇOS REGISTRADOS POR ITEM:

**LOTE 01**  
**MÓVEIS E ELETRODOMESTICO**

Item	Qtd. Total	Unidade De Medida	Código	Código TCE-MT	Descrição	Marca	R\$ Unit.	R\$ Total
1	4	Unitário	32926	106924-1	AR CONDICIONADO SPLIT 11.500 BTUS FRIO 220V INVERTER - TECNOLOGIA DO COMPRESSOR: INVERTER	KOMEKO	R\$ 1.730,00	R\$ 6.920,00
3	8	Unitário	32928	106924-1	AR CONDICIONADO SPLIT 27.000 BTUS FRIO 220V INVERTER - TECNOLOGIA DO COMPRESSOR: INVERTER	FUJITSO	R\$ 7.444,75	R\$ 59.558,00
4	4	Unitário	32929	106924-1	AR CONDICIONADO SPLIT 9.000 BTUS FRIO 220V INVERTER - TECNOLOGIA DO COMPRESSOR: INVERTER	KOMEKO	R\$ 1.520,00	R\$ 6.080,00
6	25	Unitário	32931	40911-1	ARMÁRIO DE AÇO ULTRA AA-120 COM 02 PORTAS DE ABRIR COM FECHADURA - MATERIAL: AÇO; ACABAMENTO: PINTURA ELETROSTÁTICA EM PÓ; COR: CINZA; ALTURA: 198 CM; LARGURA: 120 CM; PROFUNDIDADE: 45 CM; SISTEMA DE FECHAMENTO: FECHADURA COM CHAVE; PRATELEIRAS: 04; CAPACIDADE DE CARGA POR PRATELEIRA: 50 KG.	PANDIN	R\$ 696,00	R\$ 17.400,00
8	19	Unitário	22103	167864-7	ARQUIVO DE AÇO COM 4 GAVETAS ECONÔMICO COM TRILHO TELESCÓPIO - ESTRUTURA EM CHAPA 26 E 24 (0,45MM E 0,60MM); DESLIZA POR TRILHOS CORREDIÇAS COM ESFERAS; PORTA ETIQUETAS ESTAMPADO NA FRENTE DA GAVETA; PUXADOR ESTAMPADO NA FRENTE DA GAVETA COM PERFIL EM PVC.	PANDIN	R\$ 323,90	R\$ 6.154,10
9	4	Unitário	32933	36217-4	ASPIRADOR DE PÓ E ÁGUA CAPACIDADE DE 10L - 1200W - 110V - POTÊNCIA (W) 1200 W; CONSUMO (KW/H) 1,20 KW/H; TENSÃO: 110V.	ELECTROLUX	R\$ 269,90	R\$ 1.079,60
14	11	Unitário	32937	378898-9	BEBEDOURO INDUSTRIAL 100 LITROS AÇO INOX - 03 TORNEIRAS ROSCA/COPO EM LATÃO CROMADO; APARADOR DE ÁGUA FRONTAL EM CHAPA DE AÇO INOX COM RALO SIFONADO; CAPACIDADE DE 100 LITROS NO RESERVATÓRIO; CAPACIDADE DE REFRIGERAÇÃO MÉDIA DE 180 LITRO/HORA.	RN	R\$ 1.574,00	R\$ 17.314,00
16	15	Unitário	27978	315660-5	CADEIRA DE ESCRITÓRIO LONGARINA C/ 3 LUGARES - PRETA - ASSENTO E ENCOSTO EM: TECIDO COM ESPUMA INJETADA; PÉS EM AÇO CARBONO; COR: PRETA; ACENTO: 3.	JOTA	R\$ 287,00	R\$ 4.305,00
18	5	Unitário	32939	315660-5	CADEIRA DE ESCRITÓRIO LONGARINA 3 LUGARES PRETA - FABRICADA EM NYLON E FERRO.	JOTA	R\$ 250,00	R\$ 1.250,00
19	170	Unitário	32940	78126-6	CADEIRA DE PLASTICO BISTRO (SEM APOIO DE BRAÇO) BRANCO EMPILHÁVEL - MEDIDAS DO PRODUTO: 51,2 CM X 42,5 CM X 88,8 CM; CAPACIDADE DE SUPORTE ATÉ 140 KG.	DOLFIN	R\$ 37,70	R\$ 6.409,00
25	5	Unitário	32944	227461-2	CENTRÍFUGA DE ROUPAS 20KG 170W - 20 KG PARA ROUPA MOLHADA E 4,5 KG PARA ROUPA SECA; TENSÃO DE 110V.	BRITANIA	R\$ 359,00	R\$ 1.795,00

Item	Quantidade	Unidade	Código	Descrição	Marca	Valor Unitário (R\$)	Valor Total (R\$)
17	1	Unitário	32845-286135-4	DVD PLAYER COM ENTRADA DE CABO FRONTAL - FORMATOS DE LEITURA: FORMATOS DE VÍDEO: MPEG-1 (CYBERSHOT), MPEG-4 (SIMPLE PROFILE)/XVID FORMATOS DE ÁUDIO: MP3, WMA, AAC/LPCM/WAVE. FORMATOS DE FOTO: JPEG (PADRÃO DCF); CONTROLE REMOTO; MANUAL; CABO DE ÁUDIO E VÍDEO.	MONDIAL	R\$ 115,00	R\$ 920,00
28	12	Unitário	32922-399927-0	ESCADA EXTENSIVA - ESTRUTURA EM ALUMÍNIO, ARTICULADA 4X3, DOBRADIÇAS EM AÇO, PÉS EMBORRACHADOS, 12 DEGRAUS, ALTURA MÍNIMA DE 3.300 MM QUANDO ESTENDIDA, MULTIFUNCIONAL, DOBRÁVEL, COM 02 PLATAFORMAS, COM TRAVA DE SEGURANÇA, SUPORTA ATE 150KG	BOTAFOGO	R\$ 539,00	R\$ 6.468,00
29	3	Unitário	32947-53899-0	ESPRESSO DE FRUTA INDUSTRIAL BIVOLT - COMPOSIÇÃO: AÇO INOX, ALUMÍNIO E POLIPROPILENO; DIMENSÃO DO PRODUTO: 31 X 15 X 15 CM; POTÊNCIA DE 1/4 CV (200W); FREQUÊNCIA DE 60 HZ; ROTAÇÃO DE 1740 RPM.	FAK	R\$ 189,00	R\$ 567,00
35	2	Unitário	32953-172617-0	FREEZER HORIZONTAL 2 PORTAS 404 LITROS - CAPACIDADE (LTS) 404 LITROS; NÚMERO DE PORTAS 2; CONSUMO (KW/H) 69,7 KW/H; POTÊNCIA (W) 130 W; TENSÃO: 110V.	CONSUL	R\$ 1.835,00	R\$ 3.670,00
37	9	Unitário	32955-286473-8	GELADEIRA / REFRIGERADOR 475 LITROS - REFRIGERADOR - 320 LITROS; CONGELADOR - 155 LITROS; CONSUMO (KW/H) 58,8 KWH; TIPO DE PRODUTO 2 PORTAS; TENSÃO: 110V.	ELECTROLUX	R\$ 2.339,00	R\$ 21.051,00
39	19	Unitário	32956-355564-0	JOGO MESA 4 CADEIRAS BRANCAS PLÁSTICO EMPILHÁVEIS - CADEIRA: ALTURA: 80 CM; LARGURA: 55 CM; PROFUNDIDADE: 53 CM; PESO MÁXIMO RECOMENDADO: 140 KG, MESA: ALTURA: 70,5 CM; LARGURA: 70 CM; PROFUNDIDADE: 70 CM; PESO MÁXIMO RECOMENDADO: 30 KG.	DOLFIN	R\$ 245,00	R\$ 4.655,00
43	3	Unitário	32959-379181-5	LAVADORA DE ROUPAS AUTOMÁTICA 15KG BRANCA - TIPO DE ABERTURA DA TAMPA: SUPERIOR; CAPACIDADE DE ROUPA SECA E/OU MOLHADA: 15KG; CONSUMO (KW/H): 0,36KWH; ROTAÇÃO DO MOTOR (RPM): 750; FUNÇÕES: CENTRIFUGA, ENXAGÜA, LAVA.	COLORMAQ	R\$ 1.915,27	R\$ 5.745,81
45	5	Unitário	32961-164088-7	LIQUIDIFICADOR 2,1L 3 VELOCIDADES + PULSAR COM FILTRO PRETO - 450W - 110V.	MONDIAL	R\$ 96,03	R\$ 480,15
53	10	Unitário	32984-225813-7	MICRO SYSTEM - ENTRADAS: BLUETOOTH, USB, ENTRADA AUXILIAR (P2); COR: PRETO; POTÊNCIA TOTAL RMS: 6W.	MULTILASER	R\$ 180,00	R\$ 1.800,00
63	13	Unitário	32973-403302-7	TELEVISÃO LED 32 POLEGADAS - ENTRADAS: HDMI IN; USB 2.0; RCA.	PHILCO	R\$ 1.155,00	R\$ 15.015,00
67	23	Unitário	32977-36392-8	VENTILADOR DE PAREDE OSCILANTE - TAMANHO: 60CM; COR: PRETO; TENSÃO: BIVOLT CHAVEADO; GRADE: 600MM; HÉLICE: 505MM; POTÊNCIA: 190WATTS; CORRENTE: 1,701/0,74A; CONSUMO: 0,163/0,155KWH; VAZÃO: 78M3/M; ROTAÇÃO: 1.410 RPM.	VENTISOL	R\$ 175,00	R\$ 4.025,00
69	2	Unitário	32979-236238-4	VENTILADOR EXAUSTOR DIÂMETRO DE 30 CM - LINHA INDUSTRIAL - (220V) - POTÊNCIA: 1/6 CV; VAZÃO: 1.500 METROS³ / HORA; ROTAÇÃO POR MINUTO: 1.650 RPM; FREQUÊNCIA: 50 / 60 HZ; DIÂMETRO: 300 X 200 MM; MATERIAL: AÇO 22; TENSÃO: 220 VOLTS; ALIMENTAÇÃO: MONOFÁSICO; COM CHAVE DE REVERSÃO.	VENTISOL	R\$ 173,00	R\$ 346,00
70	3	Unitário	32980-236238-4	VENTILADOR EXAUSTOR DIÂMETRO DE 50 CM - LINHA INDUSTRIAL - (220V) - POTÊNCIA: 1/4 CV; VAZÃO: 5.000 METROS³ / HORA; ROTAÇÃO POR MINUTO: 1.400 RPM; FREQUÊNCIA: 50 / 60 HZ; DIÂMETRO: 500 X 200 MM; MATERIAL: AÇO 22; TENSÃO: 220 VOLTS; ALIMENTAÇÃO: MONOFÁSICO; COM CHAVE DE REVERSÃO.	VENTISOL	R\$ 250,00	R\$ 750,00

Total R\$ 193.757,66

(Cento e Noventa e Três Mil e Setecentos e Cinquenta e Sete Reais e Sessenta e Seis Centavos)

## 6. DO CANCELAMENTO DO REGISTRO DE PREÇOS

6.1. O Fornecedor registrado terá o seu registro cancelado quando:

a) descumprir as condições da Ata de Registro de Preços;

- b) não aceitar reduzir seus preços registrados na hipótese de se tornarem superiores aos praticados no mercado;  
Diário Oficial Eletrônico dos Municípios - Mato Grosso  
http://www.amm.org.br/

AMM  
P.M.S.A.L  
FL. 187  
A

c) houver razões de interesse público.

6.2. O cancelamento de registro, nas hipóteses previstas, assegurados o contraditório e a ampla defesa, será formalizado por despacho do Órgão Gerenciador.

6.3. O fornecedor poderá solicitar o cancelamento do seu registro de preço na ocorrência de fato superveniente que venha comprometer a perfeita execução contratual, decorrentes de caso fortuito ou de força maior devidamente comprovados.

## 7. DA DIVULGAÇÃO DA ATA DE REGISTRO DE PREÇOS

7.1. A presente Ata será divulgada no portal da internet [www.portodosgauchos.mt.gov.br](http://www.portodosgauchos.mt.gov.br).

## 8. DAS OBRIGAÇÕES DO ÓRGÃO GERENCIADOR

8.1. São obrigações do órgão gerenciador:

8.1.1. Gerenciar a Ata de Registro de Preços;

8.1.2. Prestar, por meio de seu representante, as informações necessárias, bem como atestar as Notas Fiscais oriundas das obrigações contraídas;

8.1.3. Emitir pareceres sobre atos relativos à execução da ata, em especial, quanto ao acompanhamento e fiscalização dos serviços, à exigência de condições estabelecidas no Edital e à proposta de aplicação de sanções;

8.1.4. Assegurar-se do fiel cumprimento das condições estabelecidas na ata, no instrumento convocatório e seus anexos;

8.1.5. Assegurar-se de que os preços contratados são os mais vantajosos para a Administração, por meio de estudo comparativo dos preços praticados pelo mercado;

8.1.6. Conduzir os procedimentos relativos a eventuais renegociações dos preços registrados e a aplicação de penalidades por descumprimento do pactuado na Ata de Registro de Preços;

8.1.7. Fiscalizar o cumprimento das obrigações assumidas pela Fornecedor Registrada;

8.1.8. A fiscalização exercida pelo Órgão Gerenciador não excluirá ou reduzirá a responsabilidade do Fornecedor Registrado pela completa e perfeita execução dos serviços.

## 9. DAS OBRIGAÇÕES DO FORNECEDOR REGISTRADO

9.1. São obrigações do fornecedor registrado:

9.1.1. Assinar a Ata de Registro de Preços em até 05 (cinco) dias corridos, contados da sua notificação;

9.1.2. Manter, durante a vigência da ata de registro de preço, as condições de habilitação exigidas no Edital e na presente Ata de Registro de preços;

9.1.3. Comunicar ao Gerenciador qualquer problema ocorrido na execução do objeto da Ata de registro de preços;

9.1.4. Atender aos chamados do Órgão Gerenciador, visando efetuar reparos em eventuais erros cometidos na execução do objeto da ata de registro de preços;

9.1.5. Abster-se de transferir direitos ou obrigações decorrentes da ata de registro de preços sem a expressa concordância do Órgão Gerenciador.

9.1.6. Não subcontratar o objeto da presente licitação, sem o consentimento prévio do órgão gerenciador, o qual, caso haja, será dado por escrito.

9.1.7. Promover por sua conta, através de seguros, a cobertura dos riscos a que se julgar exposta em vista das responsabilidades que lhe cabem na execução do objeto deste edital;

9.1.8. Confirmar recebimento das Ordens de Compras (OC) referentes ao objeto do presente Pregão enviados seja por E-mail ou fax Pelo departamento de compras do no Município de Porto dos Gaúchos/MT.

9.1.9. Aceitar os acréscimos ou supressões do objeto deste edital, nos limites fixados no art. 65, § 1º da Lei Federal nº 8.666/93;

9.1.10. Proceder à entrega do objeto deste edital, com os deveres e garantias constantes nos Anexos I deste Edital;

9.1.11. A contratada para a execução do objeto estará obrigada satisfazer todos os requisitos, exigências e condições estabelecidas no Edital;

9.1.12. Credenciar junto ao Município de Porto dos Gaúchos /MT funcionário(s) que atenderá (ão) às solicitações dos produtos objeto deste pregão, disponibilizando ao setor competente, telefones, fax, e-mail e outros meios de contato para atender às Ordens de Compra (OC);

9.1.13. Providenciar todos os recursos e insumos necessários ao perfeito cumprimento do objeto contratado, devendo estar incluídas no preço proposto, todas as despesas com materiais, insumos, mão-de-obra, fretes, embalagens, seguros, impostos, taxas, tarifas, encargos sociais e trabalhistas e demais despesas necessárias à perfeita entrega dos produtos pelo FORNECEDOR REGISTRADO.

9.1.14. Responsabilizar-se por quaisquer ônus decorrentes de omissões ou erros na elaboração da estimativa de custos;

9.1.15. Efetuar a entrega dos produtos, objeto deste Pregão, responsabilizando-se com exclusividade por todas as despesas relativas à entrega, de acordo com a especificação e demais condições estipuladas neste Edital e na Ordem de Compra.

9.1.16. Entregar em até 48 (quarenta e oito) horas após a emissão e recebimento da Ordem de Compras, os produtos solicitados, nas quantidades estipuladas, no local indicado na mesma, sempre acompanhados da Nota Fiscal com especificação e quantidade rigorosamente idêntica ao discriminado na Ordem de Compra (OC).

9.1.17. Comunicar à Secretaria requisitante dos produtos, imediatamente, após o pedido de fornecimento, os motivos que impossibilite o seu cumprimento.

9.1.18. A contratada deverá responsabilizar-se pelo transporte apropriado dos produtos, assumindo a responsabilidade pelos encargos fiscais, comerciais e Fretes, resultante da adjudicação desta licitação.

9.1.19. A contratada deverá garantir a qualidade dos produtos licitados comprometendo-se a substituí-los, caso não atendam o padrão de qualidade exigido ou apresentem defeito de fabricação;

9.1.20. No ato da entrega os materiais serão analisados em sua totalidade, sendo que aquele(s) que não satisfizer (em) à especificação exigida será (ão) devolvido(s), à contratada;

9.1.20.1. Na ocorrência do item anterior, a contratada deverá substituir as suas expensas, no todo o(s) produto (s) em que se verificarem danos em decorrência do transporte, não atender as especificações ou, se for o caso, não estiver em conformidade com as amostras apresentadas (quando houver), no prazo de 48 (Quarenta e oito) horas, contados da notificação que lhe for entregue oficialmente.

9.1.21. Responder por qualquer prejuízo que seus empregados ou prepostos causarem ao patrimônio do contratante ou a terceiros, em virtude de ação ou omissão, culposa ou dolosa, procedendo imediatamente aos reparos ou às indenizações cabíveis e assumindo o ônus decorrente;

9.1.22. Acatar a fiscalização do objeto contratado, realizada pelo Gestor da Ata de Registro de Preços, que deverá ter suas solicitações atendidas imediatamente;

9.1.23. Responsabilizar-se integralmente pelos danos causados direta ou indiretamente à Administração ou a terceiros, decorrentes de culpa ou dolo na execução do fornecimento do objeto desta licitação, não excluindo ou reduzindo essa responsabilidade a fiscalização realizada pelo setor competente.

9.1.24. Credenciar junto ao Município de Porto dos Gaúchos/MT funcionário(s) que atenderá (ão) às solicitações dos produtos objeto deste pregão, disponibilizando ao setor competente, telefones, fax, e-mail e outros meios de contato para atender às Ordens de Compra;

P.M.S.A.L  
FL. 1388  
2

9.1.25. Cumprir todas as demais obrigações impostas por este edital e seus anexos.

**10 - DAS CONDIÇÕES DE ENTREGA E RECEBIMENTO DOS PRODUTOS**

10.1. As entregas dos produtos deverão ser feita Na Prefeitura Município de Porto dos Gaúchos - MT e suas secretarias, a partir do recebimento da Ordem de Compra, no prazo máximo de 48 (quarenta e oito) horas após a emissão e recebimento da mesma, e deverão ser separados e embalados conforme as necessidades da unidade requisitante.

10.2. A entrega dos produtos será de acordo com as necessidades das Secretarias Municipal da Prefeitura Municipal de Porto dos Gaúchos, mediante apresentação da Ordem de Compra (OC), emitida pelo setor de Compras.

10.3. Os produtos solicitados deverão ser entregues pela empresa vencedora, sempre acompanhados de cópia da Ordem de Compras, no local indicado na mesma, e quando o local for fora do perímetro urbano, no Almoarifado das Secretarias Municipal, localizado na Praça Leopoldina, nº 19, Centro, ou outro local determinado pela mesma, sem quais quer custo de FRETE e/ou TRANSPORTE, na presença de servidores devidamente autorizados, em conformidade com § 8º, do artigo 15, da Lei 8.666/93, em dia e horário comercial, onde a mesma terá o prazo de até 03 (três) dias para aceitar o mesmo.

10.4. A responsabilidade pelo recebimento dos materiais solicitados ficará a cargo do servidor responsável pelo Departamento de Compras, ou outro servidor designado pela Administração Municipal, que deverá proceder à avaliação de desempenho e atesto da nota fiscal.

10.5. O prazo de entrega poderá ser prorrogado por mútuo acordo entre as partes, para cumprimento do objeto licitado.

10.6. Os produtos deverão ser entregues conforme especificações e disposições contidas no Anexo I do Edital e proposta de preços e serão avaliados no ato de cada entrega efetuada pela empresa, através de servidor responsável designado para esse fim.

10.7. As condições de acondicionamento e transporte dos produtos devem ser conforme determina a Legislação vigente, podendo, os produtos serem devolvidos sem quaisquer ônus ao município, caso as exigências não sejam atendidas.

10.8. O recebimento e a aceitação do objeto deste pregão estão condicionados ao enquadramento nas especificações do objeto, descritas no anexo I, e será observado no momento da entrega, as disposições da Lei Federal nº 8.666/93 e suas alterações.

10.9. Se o item for vendido em caixa, deve constar em nota fiscal, a quantidade dentro de cada caixa, bem como a quantidade de caixas.

**11. DAS PENALIDADES**

11.1. Quem, convocado dentro do prazo de validade da sua proposta, deixar de entregar ou apresentar documentação falsa exigida para o certame, ensejar o retardamento da execução de seu objeto, não mantiver a proposta, falhar ou fraudar na execução do contrato, comportar-se de modo inidôneo ou cometer fraude fiscal, ficará impedido de licitar e contratar com a Administração Pública e, será descredenciado no sistema de cadastramento de fornecedor estadual, pelo prazo de até 5 (cinco) anos, sem prejuízo das multas previstas em edital e no contrato e das demais cominações legais.

11.2. A Administração poderá ainda, garantida a prévia defesa da licitante vencedora, que deverá ser apresentada no prazo de 05 (cinco) dias úteis a contar da sua notificação, sem prejuízo das responsabilidades penal e civil, aplicar, as seguintes sanções:

- I) advertência por escrito sempre que verificadas pequenas falhas corrigíveis;
- II) multa de 1% (Hum por cento) por dia, pelo atraso injustificado no fornecimento, sobre o valor da contratação em atraso;
- III) multa compensatória/indenizatória de 5% (cinco por cento) pelo não fornecimento do objeto desta Ata de Registro de Preços, calculada sobre o valor remanescente da presente;
- IV) multa de 1% (Hum por cento) por dia, pelo descumprimento de qualquer cláusula ou obrigação prevista neste Edital e não discriminado nos incisos anteriores, sobre o valor da contratação em descumprimento, contada da comunicação da contratante (via internet, fax, correio ou outro), até cessar o máximo de 10%;
- V) suspensão temporária de participar de licitação e impedimento de contratar com a Prefeitura Municipal de Porto dos Gaúchos -MT, pelo prazo de até 02 (dois) anos;
- VI) declaração de inidoneidade para licitar e contratar com a Administração Pública enquanto perdurarem os motivos determinantes da punição ou até que seja promovida a reabilitação, na forma da Lei, perante a própria autoridade que aplicou a penalidade.
- VII) após o 10º (Décimo) dia de inadimplência, a Administração terá direito de recusar a execução da contratação, de acordo com sua conveniência e oportunidade, comunicando à adjudicatária a perda de interesse no recebimento da nota fiscal/fatura para pagamento do objeto deste Edital, sem prejuízo da aplicação das penalidades previstas neste Instrumento.
- VIII) a inadimplência da Contratada, independentemente do transcurso do prazo estipulado na alínea anterior, em quaisquer dos casos, observado o interesse da Contratante e a conclusão dos procedimentos administrativos pertinentes, poderá implicar a imediata rescisão unilateral deste Contrato, com a aplicação das penalidades cabíveis;
- IX) ocorrida a rescisão pelo motivo retrocitado, a Contratante poderá contratar o remanescente mediante dispensa de licitação, com fulcro no art. 24, XI, da Lei Federal nº 8.666/93, observada a ordem de classificação da licitação e as mesmas condições oferecidas pela licitante vencedora, ou adotar outra medida legal para prestação dos serviços ora contratados;
- X) quando aplicadas as multas previstas, mediante regular processo administrativo, poderão elas serem compensadas pelo Departamento Financeiro da Contratante, por ocasião do pagamento dos valores devidos, nos termos dos arts. 368 a 380 da Lei nº 10.406, de 10 de janeiro de 2002 (Código Civil);
- XI) na impossibilidade de compensação, nos termos da alínea anterior ou, inexistindo pagamento vincendo a ser realizado pela Contratante, ou, ainda, sendo este insuficiente para possibilitar a compensação de valores, a Contratada será notificada a recolher aos cofres do Erário a importância remanescente das multas aplicadas, no prazo máximo de 10 (dez) dias, contado da data do recebimento, pela Contratada, do comunicado formal da decisão definitiva de aplicação da penalidade, sem prejuízo das demais sanções legais cabíveis.
- XII) As sanções acima descritas poderão ser aplicadas cumulativamente, ou não, de acordo com a gravidade da infração;
- XIII) O valor máximo das multas não poderá exceder, cumulativamente, a 10%(dez por cento) do valor da contratação;
- XIV) Nenhuma parte será responsável perante a outra pelos atrasos ocasionados por motivo de força maior ou caso fortuito.
- XV) A multa, aplicada após regular processo administrativo, deverá ser recolhida no prazo máximo de 10 (dez) dias, ou ainda, quando for o caso, será cobrada judicialmente.
- XVI) As sanções previstas nesta CLÁUSULA são autônomas e a aplicação de uma não exclui a de outra e nem impede a sobreposição de outras sanções previstas na Lei Federal nº 8.666, de 21 de junho de 1993, com suas alterações.

XVII) As penalidades serão aplicadas, garantido sempre o exercício do direito de defesa, após notificação endereçada à Contratada, assegurando-lhe o prazo de 5 (cinco) dias úteis para manifestação e posterior decisão da Autoridade Superior, nos termos da lei.

AMM  
P.M.S.A.L  
FLS Nº 189  
2112

XVIII) As penalidades serão obrigatoriamente registradas no SICAF.

## 12. DAS DISPOSIÇÕES GERAIS

12.1. Independente de sua transcrição, o edital e seus anexos, principalmente a proposta de preço e os documentos da proposta e da habilitação apresentados pelo Fornecedor Registrado no pregão farão parte desta Ata de Registro de Preços.

12.2. Aos casos omissos aplicar-se-ão as demais disposições constantes da Lei n.º 10.520, de 17 de julho de 2002, e a Lei 8.666, de 21 de junho de 1993, e alterações, e demais normas aplicáveis a espécie.

12.2.1. As partes ficam, ainda, adstritas às seguintes disposições:

a) todas as alterações que se fizerem necessárias serão registradas por intermédio de lavratura de termo aditivo à presente Ata de Registro de Preços.

b) é vedado caucionar ou utilizar o contrato decorrente do presente registro para qualquer operação financeira.

12.3. Qualquer órgão ou entidade integrante da Administração Pública poderá utilizar a Ata de Registro de Preços durante sua vigência, desde que manifeste interesse e mediante prévia autorização deste Departamento.

12.4. Caberá ao fornecedor beneficiário da Ata de Registro de Preços, observadas as condições nela estabelecidas, optar pela aceitação ou não do fornecimento à outra entidade ou órgão, independentemente dos quantitativos registrados em Ata, desde que este fornecimento não prejudique as obrigações anteriormente assumidas.

12.5. As aquisições adicionais de que trata o subitem 12.3 não poderão exceder, por órgão ou entidade, a 100% (cem por cento) dos quantitativos registrados na Ata de Registro de Preços.

## 13. DOTAÇÃO ORÇAMENTÁRIA

13.1. As despesas decorrentes da presente licitação correrão com recursos do Tesouro Municipal, consignados no Orçamento do Poder Executivo, cuja programação é a seguinte:

**Dotações Orçamentárias constantes do exercício corrente.**

## 14. DO FORO

Para dirimir, na esfera judicial, as questões oriundas da presente Ata de Registro de Preços será competente o foro da Comarca de Porto dos Gaúchos/MT.

E para firmeza e como prova de assim haverem, entre si, ajustado, foi lavrada a presente ata de registro de preços que, lida e achada conforme, é assinada em 2 (duas) vias, de igual teor e forma, pelos signatários deste instrumento e pelas testemunhas abaixo nomeadas, tendo sido arquivada um via no Departamento de Licitação.

Porto dos Gaúchos-MT, 19 de Setembro de 2017.

Município de Porto dos Gaúchos/MT

MOACIR PINHEIRO PIOVESAN

Prefeito Municipal

CONTRATANTE

Vanessa Santoni

CPF 033.226.811.06

Testemunha

OLMI INFORMATICA LTDA

CNPJ sob o nº 00.789.321/0001-17

ANDREY RICARDO IORIS

Detentor da Ata

Gilson Braun Machado

CPF 048.650.111.61

Testemunha

Diário Oficial Eletrônico dos Municípios / Assinado Digitalmente

Desenvolvido e mantido por  DEXATEC (<http://dexatec.com>)

## Sugestões de pesquisa

Contrato de prestação de serviços (</mt/amm/publicacoes/?q=Contrato+de+prestação+de+serviços>)

Edital de concurso público (</mt/amm/publicacoes/?q=Edital+de+concurso+público>)

Comissão de licitação (</mt/amm/publicacoes/?q=Comissão+de+licitação>)

Processo seletivo (</mt/amm/publicacoes/?q=Processo+seletivo>)

## Diário Oficial Eletrônico

Buscar em todas publicações (</mt/amm/publicacoes/>)

Todas as edições do diário (</mt/amm/edicoes/>)

Normas

Adesão

## Links Úteis

Atualize seu navegador (<http://www.baixaki.com.br/categorias/57-navegadores.htm>)

ICP-BRASIL - Website (<http://icp-brasil.certisign.com.br/>)

Árvore ICP-Brasil v2 ([http://www.downloadcertisign.com.br/site/Hierarquias/ICP\\_Brasil/hierarquia-completa/InstaladorCadeiaV2.exe](http://www.downloadcertisign.com.br/site/Hierarquias/ICP_Brasil/hierarquia-completa/InstaladorCadeiaV2.exe))

Leitores de PDF (<http://www.baixaki.com.br/categorias/191-leitores-de-pdf.htm>)